

LIFE
moments

TABELA DE PREÇOS 2021

sanindusa®

TABELA DE PREÇOS 2021

OS PREÇOS APRESENTADOS ENCONTRAM-SE EM **EUROS** E NÃO INCLUEM **I.V.A** / MEDIDAS EM **MM**.
A PRESENTE TABELA ANULA AS ANTERIORES / **MAIO 2021** / SANINDUSA DESIGN DG010-21

ÍNDICE



09

LOUÇA SANITÁRIA

- 11 WCA
- 15 Sanlife
- 21 Status
- 25 Sanibold
- 31 Advance
- 35 Vintage
- 39 Sanproject
- 43 Urb.Y / Urb.Y Plus
- 53 Look
- 61 Winner NEW
- 67 Proget Confort
- 69 Easy
- 75 Aveiro
- 79 Cetus
- 83 Luxor

85 Componentes

Estruturas / Tanques

Lavatórios

- 97 Sanfix

Sanitas simples

- 100 Sanglass
- 100 445
- 101 Wallfit
- 101 Switch
- 102 Replay
- 102 Simple
- 103 Basic
- 103 432

Sanitas suspensas

- 104 Sanglass Wall
- 104 443
- 105 449
- 105 453
- 106 Sanfix
- 107 Sanspace
- 107 Sandouble
- 108 Sanbest
- 108 Sanslim
- 109 Sanflush
- 109 Plan
- 110 Cotas de instalação

Suportes

Bidés suspensos

- 112 430
- 112 439
- 113 Cotas de instalação

Placas descarga

- 114 Square
- 114 Moon
- 115 Plan
- 115 Orange
- 116 Easy
- 116 Quadro
- 117 Moove
- 117 Plan



119

LAVATÓRIOS

Encastrar por baixo

- 120 Agres
- 120 Biar
- 120 Anna
- 120 Arc
- 121 Simple
- 121 Vouga

Encastrar por cima

- 121 Anna
- 121 WCA
- 121 Tabarca
- 122 Paris
- 122 Tejo
- 122 Almoradí
- 123 Vintage
- 123 Alicante
- 123 Frame
- 123 Área Plus

124 Kits de fixação

Pousar

- 125 Algar
- 125 Round
- 125 Polop
- 126 Morfys
- 126 Ring
- 126 Unu
- 126 Join
- 127 Status
- 127 Advance
- 127 Sanproject
- 127 Sanlife
- 129 Novelda Plus
- 130 Sanibold
- 130 Frame
- 130 Hi-dden
- 131 Note
- 132 Belfast
- 132 Comby
- 133 Tribo
- 133 Flow
- 133 Sign
- 134 Look
- 134 Vista
- 134 Blok

Semi-Encastrar

- 135 Flat
- 135 Urb.Y Plus
- 135 Linha
- 136 Urb.Y
- 136 Status
- 136 Advance
- 136 Valência
- 136 Look
- 137 Palm

Parede

- 139 Urb.Y
- 139 Douro
- 139 Mira
- 139 Mondego
- 139 Look
- 140 Advance
- 140 Sado
- 140 Easy
- 140 Cetus Basic
- 140 Sanproject
- 141 Flux
- 142 Plan
- 142 Flow

- 143 Vista
- 143 Palm
- 144 Sanlife
- 145 Novelda Plus
- 145 Clean
- 146 Blend
- 147 Note
- 148 Status

149 Válvulas / Sifões



151

MÓVEIS

- 153 Status
- 154 WCA
- 156 Hi-dden
- 157 Flow
- 158 Flat
- 158 Flux
- 159 Round
- 159 Frame
- 160 Join
- 160 Sanibold
- 161 Urb.Y NEW
- 161 Urb.Y Plus NEW
- 162 View
- 163 Alicante
- 164 Clean
- 166 Sanlife
- 170 Vista
- 172 Look
- 174 Área
- 180 Emma
- 181 Riba
- 181 Blink NEW

Espelhos

- 183 Dream NEW



185

PEÇAS ESPECIAIS

Urinóis

- 187 Like
- 187 Modo
- 187 Cubic
- 187 WCA
- 188 Atlântico
- 188 Forma
- 188 Sanlife
- 188 Ria
- 188 Jade

Separadores

- 189 Link
- 189 WcKids

189 Sanita turca

189 Peças hospitalares

Lava-Roupas

- 190 Blink
- 190 Tribo
- 190 Riba



195

PRODUTOS P/PESSOAS C/MOBILIDADE REDUZIDA

Louça sanitária

- 187 New WcCare
- 201 Proget Confort
- 203 Winner Confort NEW
- 205 Aveiro Confort
- 205 Aveiro

Acessórios

- 206 New WcCare
- 209 WcCare

Base de duche

- 212 New WcCare

Divisória

- 213 New WcCare

Misturadoras

- 213 Easy
- 213 Alfa
- 214 XS NEW
- 214 Twocare NEW
- 215 Eco



217

INFANTIL

- 219 WcKids
- 222 Babybath
- 222 XS NEW
- 223 Muda fraldas NEW

223 Componentes



225

BANHEIRAS

- 227 Aveiro
- 228 Eva
- 230 Vintage
- 231 Easy
- 232 Millennium
- 232 Plan
- 234 WCA
- 234 Urb.Y Plus
- 235 Vértice
- 238 Urb.Y
- 239 Delta
- 240 Duna
- 240 Skin
- 241 Rita
- 241 Agres
- 242 Alfa
- 242 Rimini
- 243 Shortline
- 245 Babybath
- 246 Twospace

247 Especificações

248 Painéis

Complementos

- 250 Pés / Chassis
- 250 Válvulas
- 251 Cabeceiras / Encostos
- 251 Pegas para banheira

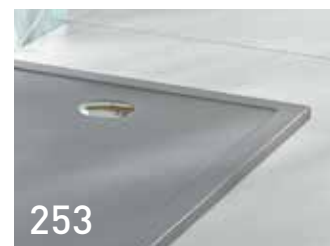

253

BASES DE DUCHE

Stonit

- 259 Marina Plus NEW
- 268 Marina

Cerâmicas

Pousar

- 276 Moraira Plus NEW
- 277 Moraira

Encastrar

- 279 Moraira
- 279 Waterline

Extra-Plana

- 280 Waterline
- 281 Time
- 282 Stepln

Acrílicas

Pousar

- 284 Piano
- 290 Mosaico
- 291 Ely
- 291 Strado
- 293 Open

Encastrar

- 295 WCA
- 295 Mosaico
- 296 New WcCare
- 296 Strado
- 298 Piano

Extra-Plana

- 304 Millennium
- 305 Face
- 306 Open

Calha de duche

- 308 Metric

311 Válvulas

ÍNDICE



313

HIDROMASSAGEM

Colunas

315 Shadow



317

DIVISÓRIAS

Banheiras

319 Aquarela
319 Aquarela Duo
320 Versus

Bases de duche

321 Screen
322 Versus
324 New WcCare
325 Strado

329 **Compatibilidade**



333

MISTURADORAS

Casa de banho

335 WCA
337 Line 42
340 Status
341 Advance
343 Master 40
346 Tube
351 Tube Eco
353 New Ícone
360 Ícone
362 Ícone Eco
363 Torus
365 Alfa
367 Single Plus
368 Single
370 Start
371 Easy
373 B-Touch
375 Cetus Basic
376 Rimini
378 Lock
379 Eco
381 XS
381 Simple 30

382 **Mini-Misturadoras**

Eléctricas

383 Basic
384 Hera
384 Bio
385 Advance
385 Wave
386 Twocare
386 Novel
387 Tube
388 Square
388 Unit
389 Controlo remoto
390 Plan

Cozinha

391 Torus
392 Tube
393 Alfa
394 Kopa
394 Mixa
395 Start
395 Easy
396 Cetus Basic
396 Advance
397 Master 40

Chuveiros

398 Sigma
398 One
398 Play
398 Star
398 Digit
398 Pro-Jet
398 Basic
398 Extra-Large
398 Eko
399 Duo
399 Plan
399 Alfa
399 Beta
399 Omega
399 Mixa
399 Smile
399 Face
399 Grécia
400 Aqua

Pinhas

401 Face
401 Extra-Large
401 Quadra
401 Lock
401 Área
401 Square
402 Duo
402 Plan
402 Main Call
402 Main Therapy
402 Headline
402 Enjoy
402 Multifunções
403 Essenza
403 Área
403 Square
403 King

404 **Hastes**

405 **Conjuntos**

Rampas

406 Step
406 Pro-Jet
406 Basic
406 Easy
406 Duo
407 Plan
407 Alfa Plus
407 Advance
407 Essenza

Kits duche

408 Face
409 Torus
409 Plus
409 Advance
410 Tube
410 New Ícone
411 Master 40

412 **Injetores / Joelhos**

413 **Suportes**

413 **Flexíveis**

Componentes

414 Válvulas
414 Espelhos
414 Manípulos
415 Rótulas
415 Cartuchos
415 Aeradores
415 Desviadores
415 Castelos
416 Varetas
416 Joelhos
416 Porca
416 Kits de fixação
416 Bica de encastrar
416 Chuveiros de cozinha
416 Chave
416 Caixas p/mist. encastrar
417 Torneiras electrónicas
417 Sifões técnicos
417 Campânulas

419 **Cotas de instalação**



ACESSÓRIOS

Cerâmica

423 Vintage

Inox

424 Arc

426 Essencial NEW

427 Rimini

Latão

428 WCA

429 Prestige

431 Alfa

Hotel

433 Luxe



LAVA-LOUÇAS

441 Lusitano

442 Troia

442 Belfast

443 Cuba & Plano

444 Tribo

445 Utility

445 Reno

446 Reno XS NEW

446 Valet

449 Farmhouse

450 Farmhouse XS NEW

451 **Componentes**

453 **CONDIÇÕES DE VENDA**





LOUÇA SANITÁRIA



11	WCA	
15	Sanlife	
21	Status	
25	Sanibold	
31	Advance	
35	Vintage	
39	Sanproject	
43	Urb.Y / Urb.Y Plus	
53	Look	
61	Winner	
67	Proget Confort	
69	Easy	
75	Aveiro	
79	Cetus	
83	Luxor	
85	Componentes	
95	Estruturas	
99	Estruturas / Tanques	
112	Suportes	
114	Placas descarga	



Referência Descrição € Branco

111770 LAVATÓRIO FIX PAREDE 90 **519.10€**

900x537x425mm / 45.8Kg / Peças p/paleta BR=06
Com anel embelezador. Inclui kit de fixação.

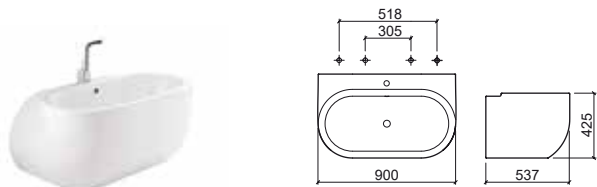

Referência Descrição € Branco

111340 LAVATÓRIO FIX PAREDE 45 **376.39€**

455x550x425mm / 25.6Kg / Peças p/paleta BR=16
Com anel embelezador. Inclui kit de fixação.

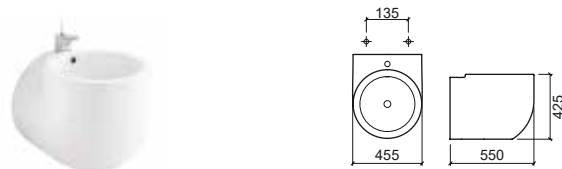

Referência Descrição € Branco

111360 ① LAVATÓRIO ENCASTRAR Ø45 **181.41€**

Ø450x280mm / 9.1Kg / Peças p/paleta BR=20
Com anel embelezador. Plano de corte: Ø420mm.

111200 ② COLUNA SEM FURO **417.19€**

Ø450x805mm / 32.4Kg / Peças p/paleta BR=08

111202 ③ COLUNA COM FURO **417.19€**

Ø450x805mm / 32.4Kg / Peças p/paleta BR=08

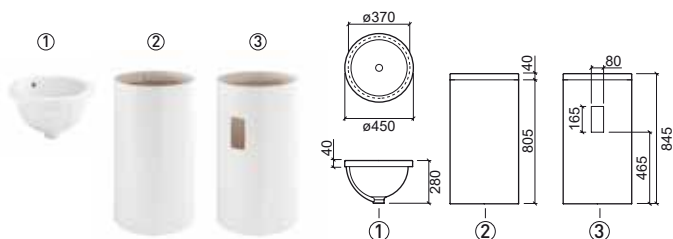

Referência Descrição € Branco

111500 URINOL **222.91€**

Ø347x315x505mm / 14.7Kg / Peças p/paleta BR=12
Inclui Sifão e kit de fixação. * Cota indicativa.

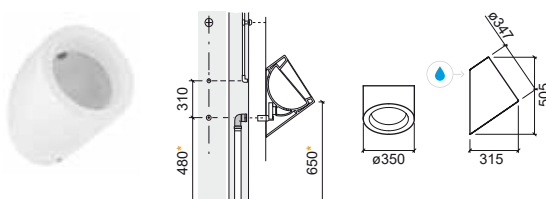

> P. 154 MÓVEIS



Referência Descrição € Branco

111410 BIDÉ **363.39€**

380x545x400mm / 26.5Kg / Peças p/paleta BR=15
Inclui kit de fixação.



LEGENDA.

Entrada de água Back to Wall

P. 85 COMPONENTES / BR. BRANCO / CR. COR

Referência	Descrição	€ Branco
------------	-----------	----------

111032	SANITA SUSPENSA	496.21€
---------------	------------------------	----------------

 381x540x375mm / 26.2Kg / Peças p/paleta BR=15
> P. 110 SISTEMAS DE INSTALAÇÃO SANITÁRIA

21111	TAMPO P/SANITA	152.55€
--------------	-----------------------	----------------

 3.7Kg / Caixa 05
Tampo em **Duroplast** com dobradiças em aço inox.
Com proteção anti-bacteriana.

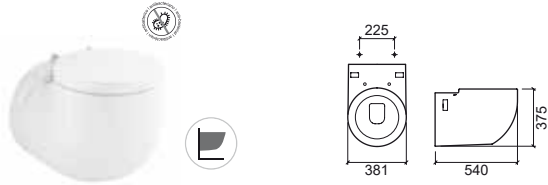

Referência	Descrição	€ Branco
------------	-----------	----------

111450	BIDÉ SUSPENSO	454.24€
---------------	----------------------	----------------

 390x550x345mm / 25.5Kg / Peças p/paleta BR=15
> P. 113 SISTEMAS DE INSTALAÇÃO SANITÁRIA



LEGENDA.

 Antibacteriano

 Suspenso

P. 85 COMPONENTES / BR. BRANCO / CR. COR



SANLIFE

design Melissa Vilar

Referência	Descrição	€ Branco
136300	① LAVATÓRIO 50 C/FURO P/TORNEIRA 500x435x161mm / 12.7Kg / Peças p/paleta BR=30 Inclui kit de fixação.	90.20€
136310	② LAVATÓRIO 60 C/FURO P/TORNEIRA 600x440x165mm / 14.8Kg / Peças p/paleta BR=30 Inclui kit de fixação.	97.63€
136320	③ LAVATÓRIO 70 C/FURO P/TORNEIRA 698x440x170mm / Peças p/paleta BR=14 Inclui kit de fixação.	105.06€
136200	④ COLUNA 190x197x725mm / 14.3Kg / Peças p/paleta BR=25	109.24€
136220	⑤ COLUNA SUSPensa 310x204x320mm Inclui kit de fixação. [-] Consultar disponibilidade.	100.32€

	A	B	C	D	E
①	50	500	435	850	200
②	60	600	440	860	280
③	70	698	440	855	280

①+④

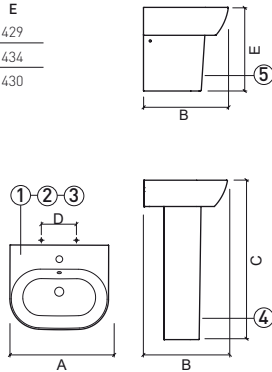

	A	B	C	D	E
①	50	-	-	-	-
②	60	-	-	-	-
③	70	-	-	-	-

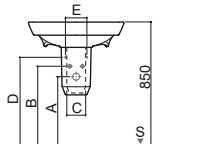

Referência	Descrição	€ Branco
136950	LAVATÓRIO FIX PAREDE 40x40 C/FURO P/TORNEIRA 400x400x145mm / 10.9Kg / Peças p/paleta BR=36 Inclui kit de fixação. Sem anel embelezador.	135.25€

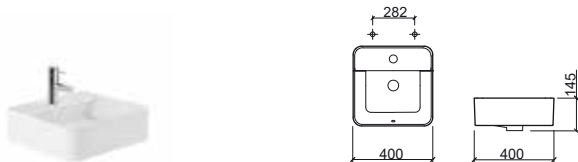

Referência	Descrição	€ Branco
136330	① LAVATÓRIO PousAR 60x35 C/FURO P/TORNEIRA 600x350x143mm / 13.0Kg / Peças p/paleta BR=24 Sem anel embelezador. Plano de corte: 252x120mm	165.61€
136730	② LAVATÓRIO PousAR 60x40 C/FURO P/TORNEIRA 602x400x145mm / 14.6Kg / Peças p/paleta BR=18 Sem anel embelezador. Plano de corte: 250x120mm	171.02€
136340	③ LAVATÓRIO PousAR 80x35 C/FURO P/TORNEIRA 800x350x140mm / 15.9Kg / Peças p/paleta BR=18 Sem anel embelezador. Plano de corte: 252x120mm	189.42€
136740	④ LAVATÓRIO PousAR 80x40 C/FURO P/TORNEIRA 802x398x145mm / 19.9Kg / Peças p/paleta BR=21 Sem anel embelezador. Plano de corte: 252x120mm	195.92€

	A	B	C	D
①	60	600	350	143
②	60	602	400	145
③	80	800	350	140
④	80	802	398	145

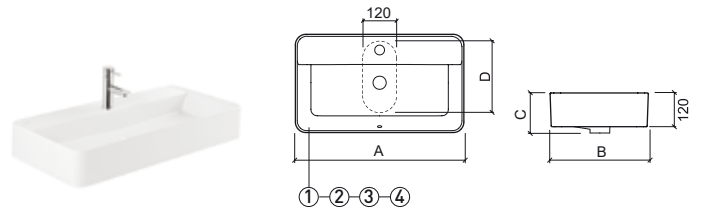

Referência	Descrição	€ Branco
136900	① LAVATÓRIO FIX PAREDE 60x35 C/FURO P/TORNEIRA 600x350x143mm / 13.0Kg / Peças p/paleta BR=24 Inclui kit de fixação. Sem anel embelezador.	165.61€
136910	② LAVATÓRIO FIX PAREDE 60x40 C/FURO P/TORNEIRA 602x400x144mm / 14.6Kg / Peças p/paleta BR=18 Inclui kit de fixação. Sem anel embelezador.	171.02€
136920	③ LAVATÓRIO FIX PAREDE 80x35 C/FURO P/TORNEIRA 800x350x143mm / 16.9Kg Inclui kit de fixação. Sem anel embelezador.	189.42€
136930	④ LAVATÓRIO FIX PAREDE 80x40 C/FURO P/TORNEIRA 802x400x143mm / 19.9Kg / Peças p/paleta BR=21 Inclui kit de fixação. Sem anel embelezador.	195.92€

	A	B	C	D
①	60	600	350	143
②	60	602	400	144
③	80	800	350	143
④	80	802	400	143

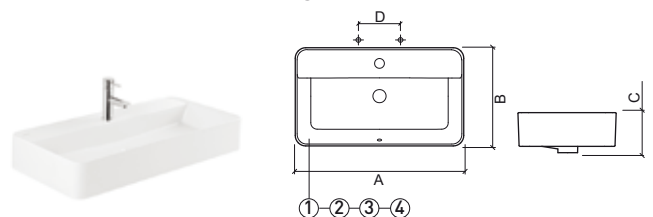

LEGENDA.

Referência	Descrição	€ Branco
136339 ①	LAVATÓRIO POUSAR 60x35 602x352x145mm / 12.5Kg / Peças p/paleta BR=24 Sem anel embelezador. Plano de corte: Ø175mm.	160.20€
136739 ②	LAVATÓRIO POUSAR 60x40 602x400x145mm / 13.2Kg / Peças p/paleta BR=24 Sem anel embelezador. Plano de corte: Ø175mm.	165.61€
136349 ③	LAVATÓRIO POUSAR 80x35 800x350x140mm / 14.9Kg / Peças p/paleta BR=18 Sem anel embelezador. Plano de corte: Ø175mm.	184.02€
136749 ④	LAVATÓRIO POUSAR 80x40 800x400x144mm / Peças p/paleta BR=21 Sem anel embelezador. Plano de corte: Ø175mm.	189.42€

	A	B	C	D
①	60	602	352	145
②	60	602	400	145
③	80	800	350	140
④	80	800	400	144

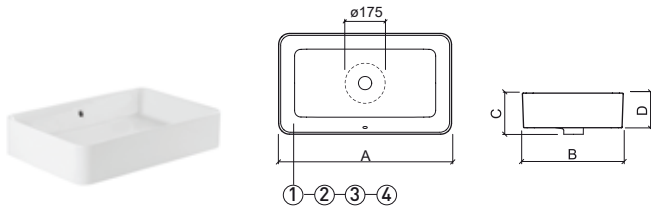

Referência	Descrição	€ Branco
136380 ①	LAVATÓRIO POUSAR 60x38 C/FURO P/TORNEIRA 595x378x142mm / 10.2Kg / Peças p/paleta BR=24 Sem anel embelezador. Plano de corte: 250x140mm.	156.96€
136780 ②	LAVATÓRIO POUSAR 60x42 C/FURO P/TORNEIRA 600x422x142mm / 12.0Kg / Peças p/paleta BR=24 Sem anel embelezador. Plano de corte: 250x140mm.	162.36€
136390 ③	LAVATÓRIO POUSAR 80x38 C/FURO P/TORNEIRA 795x375x143mm / Peças p/paleta BR=21 Sem anel embelezador. Plano de corte: 250x140mm.	180.77€
136790 ④	LAVATÓRIO POUSAR 80x42 C/FURO P/TORNEIRA 802x426x144mm / 15.3Kg / Peças p/paleta BR=21 Sem anel embelezador. Plano de corte: 252x140mm.	186.18€

	A	B	C	D
①	60	595	378	142
②	60	600	422	142
③	80	795	375	143
④	80	802	426	144

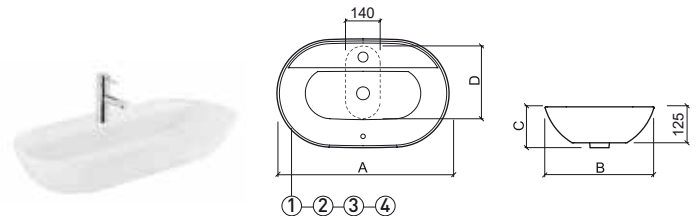

Referência	Descrição	€ Branco
136379 ①	LAVATÓRIO POUSAR Ø38 380x130mm / 6.0Kg / Peças p/paleta BR=36 Sem anel embelezador. Plano de corte: Ø105mm.	97.52€
136779 ②	LAVATÓRIO POUSAR Ø42 420x140mm / 6.9Kg / Peças p/paleta BR=36 Sem anel embelezador. Plano de corte: Ø105mm.	102.30€

	A	B
①	38	380
②	42	420

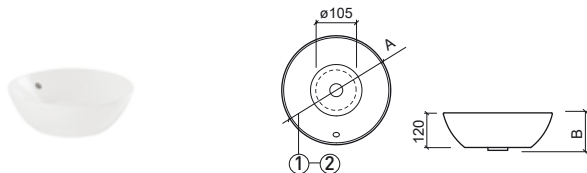

Referência	Descrição	€ Branco
136370 ①	LAVATÓRIO POUSAR Ø38 C/FURO P/TORNEIRA Ø380x135mm / Peças p/paleta BR=36 Sem anel embelezador. Plano de corte: 252x120mm.	102.84€
136770 ②	LAVATÓRIO POUSAR Ø42 C/FURO P/TORNEIRA Ø420x143mm / 7.6Kg / Peças p/paleta BR=36 Sem anel embelezador. Plano de corte: 252x120mm.	107.70€

	A	B	C
①	38	Ø380	135
②	42	Ø420	143

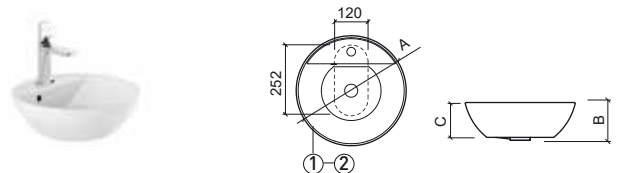

SANLIFE

design Melissa Vilar

Referência Descrição € Branco

136389 ① LAVATÓRIO POUSAR 60x38 **160.20€**

📦 595x380x140mm / 8.8Kg / Peças p/paleta BR=24
Sem anel embelezador. Plano de corte: Ø180mm.

136789 ② LAVATÓRIO POUSAR 60x42 **165.61€**

📦 600x420x142mm / 10.2Kg / Peças p/paleta BR=24
Sem anel embelezador. Plano de corte: Ø150mm.

136399 ③ LAVATÓRIO POUSAR 80x38 **184.02€**

📦 800x380x143mm / 11.9Kg / Peças p/paleta BR=21
Sem anel embelezador. Plano de corte: Ø150mm.

136799 ④ LAVATÓRIO POUSAR 80x42 **189.42€**

📦 796x424x142mm / Peças p/paleta BR=21
Sem anel embelezador. Plano de corte: Ø150mm.

	A	B	C	D	E
①	60	595	380	140	125
②	60	600	420	142	124
③	80	800	380	143	127
④	80	796	424	142	125

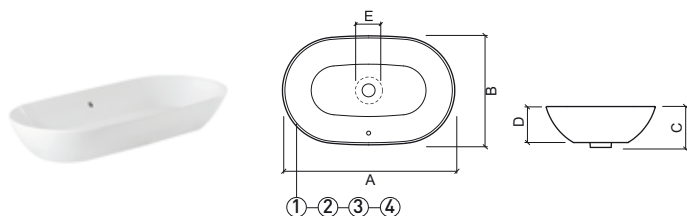

Referência Descrição € Branco

136729 LAVATÓRIO POUSAR 40x40 **137.96€**

📦 402x402x143mm / 10.6Kg / Peças p/paleta BR=36
Sem anel embelezador. Plano de corte: Ø150mm.

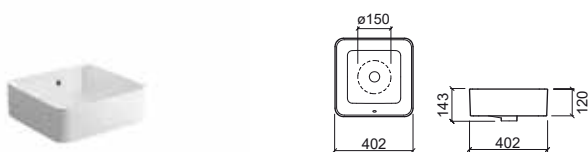

Referência Descrição € Branco

136720 LAVATÓRIO POUSAR 40x40 C/FURO P/TORNEIRA **146.45€**

📦 402x402x145mm / 11.2Kg / Peças p/paleta BR=36
Sem anel embelezador. Plano de corte: 252x120mm.

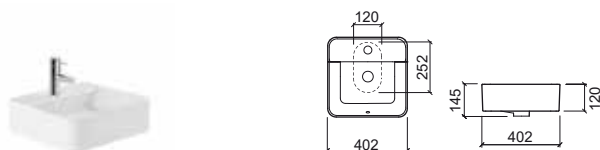

Referência Descrição € Branco

136500 URINOL SANLIFE **103.49€**

📦 262x372x450mm / 9.1Kg
Inclui difusor de urinol com entrada por trás, sifão e kit de fixação.
* Cota indicativa.

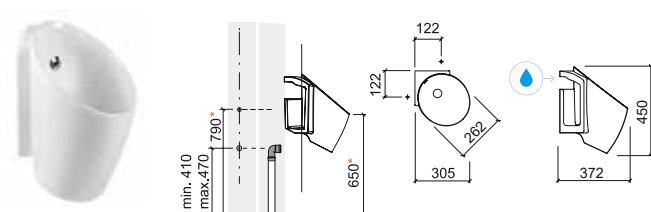

> P. 166 MÓVEIS



LEGENDA.

🔵 Entrada de água

BR. BRANCO

Referência	Descrição	€ Branco
136021	① SANITA COMPACTA D/C 380x655x410mm / Peças p/paleta BR=12 Inclui kit de fixação e sifão de descarga.	212.16€
136022	② SANITA COMPACTA D/P* 380x655x410mm / Peças p/paleta BR=12 Inclui kit de fixação. *Não inclui sifão de descarga MSKT1986.	212.16€
136111LM	③ TANQUE COMPACTO S/TAMPA C/MECANISMO 380x145x468mm / Peças p/paleta BR=30 Com abertura nas costas. Inclui mecanismo dupla descarga.	196.12€
23661	TAMPO SLIM P/SANITA CLIPOFF C/SLOWCLOSE 3.0Kg / Caixa 05 Tampo em Duroplast com dobradiças em aço inox. Com proteção anti-bacteriana.	90.20€
MSKT1986	SIFÃO DE DESCARGA D/P Ø90	5.03€
SANITA COMPLETA		498.48€
Sanita + Tanque + Mecanismo + Tampo		

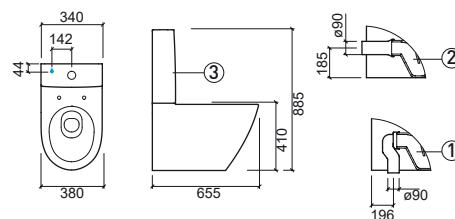

LEGENDA.

- Antibacteriano
- Slowclose
- Dupla descarga
- Back to Wall
- Fixação oculta de aperto superior

* MSKT1986 SIFÃO D/P / BR. BRANCO / P. 85 COMPONENTES

SANLIFE

design Melissa Vilar

Referência Descrição € Branco

136011 ① SANITA SIMPLES RIMFLUSH D/C 202.47€

380x600x410mm / Peças p/paleta BR=20
Inclui kit de fixação e sifão de descarga.
> P. 100 SISTEMAS DE INSTALAÇÃO SANITÁRIA

136012 ② SANITA SIMPLES RIMFLUSH D/P* 202.47€

380x600x410mm / Peças p/paleta BR=20
Inclui kit de fixação. *Não inclui sifão de descarga MSKT1986.
> P. 100 SISTEMAS DE INSTALAÇÃO SANITÁRIA

23661 TAMPO SLIM P/SANITA CLIPOFF C/SLOWCLOSE 90.20€

3.0Kg / Caixa 05
Tampo em **Duroplast** com dobradiças em aço inox.
Com proteção anti-bacteriana.

MSKT1986 SIFÃO DE DESCARGA D/P Ø90 5.03

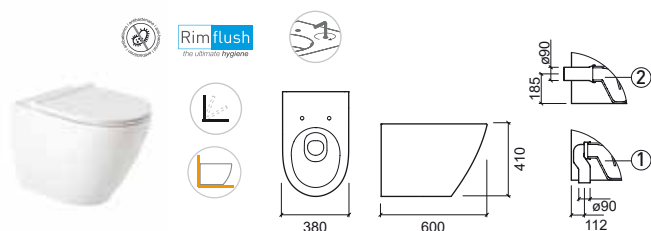

Referência Descrição € Branco € Cor

136032 SANITA SUSPensa RIMFLUSH 241.62€

380x560x350mm / 21.9Kg / Peças p/paleta BR=18
> P. 110 SISTEMAS DE INSTALAÇÃO SANITÁRIA

136032 SANITA SUSPensa RIMFLUSH 350.18€ 431.38€

380x560x350mm / 21.9Kg
Cores disponíveis sob consulta: **branco mate** e **taupe mate**.
> P. 110 SISTEMAS DE INSTALAÇÃO SANITÁRIA

136032 SANITA SUSPensa RIMFLUSH 893.20€

380x560x350mm / 21.9Kg
Cores disponíveis sob consulta: **branco mate texturado**.
> P. 110 SISTEMAS DE INSTALAÇÃO SANITÁRIA

23661 TAMPO SLIM P/SANITA CLIPOFF C/SLOWCLOSE 90.20€

3.0Kg / Caixa 05
Tampo em **Duroplast** com dobradiças em aço inox.
Com proteção anti-bacteriana.

23661 TAMPO SLIM P/SANITA CLIPOFF C/SLOWCLOSE 160.00€ 160.00€

3.0Kg / Caixa 05
Tampo em **Duroplast** com dobradiças em aço inox.
Com proteção anti-bacteriana.
Cores disponíveis sob consulta: **branco mate** e **taupe mate**.



Referência Descrição € Branco

136410 BIDÉ 187.27€

380x590x410mm / 27.6Kg / Peças p/paleta BR=12

136415 BIDÉ C/FURAÇÃO P/TAMPO 187.27€

380x590x410mm / 27.6Kg / Peças p/paleta BR=12

23641 TAMPO P/BIDÉ CLIPOFF C/SLOWCLOSE 83.23€

Caixa 05
Tampo em **Duroplast** com dobradiças em aço inox.
Com proteção anti-bacteriana.

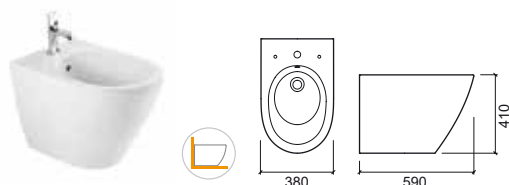

Referência Descrição € Branco € Cor

136450 BIDÉ SUSPENS0 183.12€

380x560x290mm / 20.5Kg / Peças p/paleta BR=18
> P. 113 SISTEMAS DE INSTALAÇÃO SANITÁRIA

136450 BIDÉ SUSPENS0 268.98€ 340.03€

380x560x290mm / 20.5Kg
Cores disponíveis sob consulta: **branco mate** e **taupe mate**.
> P. 113 SISTEMAS DE INSTALAÇÃO SANITÁRIA

136450 BIDÉ SUSPENS0 746.03€

380x560x290mm / 20.5Kg / Peças p/paleta BR=18
Cores disponíveis sob consulta: **branco mate texturado**.
> P. 113 SISTEMAS DE INSTALAÇÃO SANITÁRIA

136455 BIDÉ SUSPENS0 C/FURAÇÃO P/TAMPO 183.12€

380x560x290mm / 20.5Kg
> P. 113 SISTEMAS DE INSTALAÇÃO SANITÁRIA
[-] Consultar disponibilidade.

23641 TAMPO P/BIDÉ CLIPOFF C/SLOWCLOSE 83.23€

Caixa 05
Tampo em **Duroplast** com dobradiças em aço inox.
Com proteção anti-bacteriana.

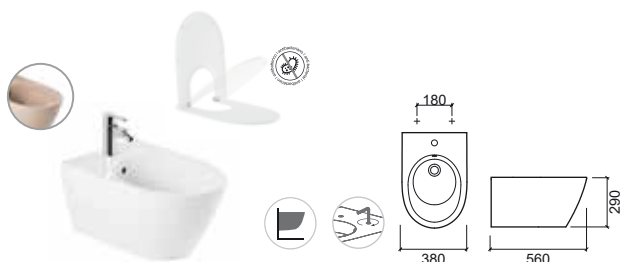

LEGENDA.

Back to Wall

Fixação oculta de aperto superior

Suspenso

Slowclose

Antibacteriano



STATUS

design Emanuel Rufo

Referência Descrição € Branco

123300 LAVATÓRIO FIX PAREDE 55x34x30 241.71€

C/FURO P/TORNEIRA

550x343x300mm / 21.7Kg / Peças p/palette BR=12

Inclui kit de fixação. Com anel embelezador.

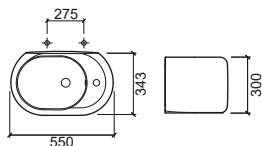

Referência Descrição € Branco

123310 LAVATÓRIO POUSAR 56x45x18 197.76€

C/FURO P/TORNEIRA

558x457x180mm / 14.9Kg / Peças p/palette BR=12

Inclui kit de fixação. Com anel embelezador.

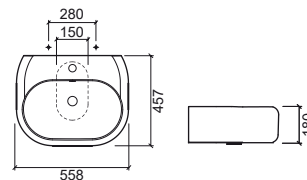

Referência Descrição € Branco

123330 LAVATÓRIO POUSAR / FIX PAREDE 50x39x50 296.64€

PAREDE 50x39x50

506x394x500mm / 32.3Kg / Peças p/palette BR=12

Inclui kit de fixação. Sem overflow. Não compatível com VDA.

Válvula compatível Ref. 4V99.

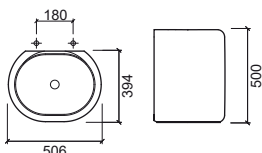

Referência Descrição € Branco

123350 LAVATÓRIO REVERSÍVEL SEMI-ENCASTRÁVEL 307.63€

SEMI-ENCASTRÁVEL

605x408x180mm / 14.5Kg / Peças p/palette BR=12



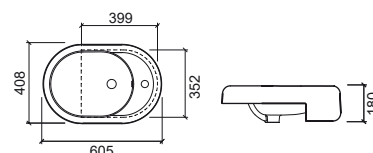

Com anel embelezador.



> P. 153 MÓVEIS





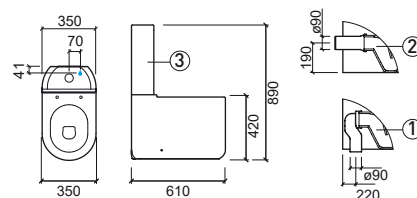

LEGENDA.

Referência	Descrição	€ Branco
123021	① SANITA COMPACTA D/C  350x610x420mm / 28.4Kg / Peças p/paleta BR=12 Inclui kit de fixação e sifão de descarga.	274.46€
123022	② SANITA COMPACTA D/P*  350x610x420mm / 28.4Kg / Peças p/paleta BR=12 Inclui kit de fixação. *Não inclui sifão de descarga MSKT1986.	274.46€
123111LM	③ TANQUE COMPACTO CERÂMICO C/INTERIOR PLÁSTICO C/MECANISMO  350x145x455mm / 12.6Kg / Peças p/paleta BR=12 Inclui mecanismo dupla descarga.	283.15€
22331	TAMPO P/SANITA SLOWCLOSE  Caixa 05 Tampo em Duroplast com dobradiças em aço inox. Com proteção anti-bacteriana.	114.55€
22311	TAMPO P/SANITA  2.4Kg / Caixa 05 Tampo em Duroplast com dobradiças em aço inox. Com proteção anti-bacteriana.	88.83€
MSKT1986	SIFÃO DE DESCARGA D/P Ø90	5.03€
SANITA COMPLETA		646.44€
Sanita + Tanque com mecanismo + Tampo		



LEGENDA.

 Antibacteriano
  Dupla descarga
  Slowclose
  Back to Wall

P. 86 COMPONENTES / * MSKT1986 SIFÃO D/P / BR. BRANCO

STATUS

design Emanuel Rufo

Referência Descrição € Branco

123011 ① SANITA SIMPLES D/C **240.85€**

345x530x425mm / 30.2Kg / Peças p/paleta BR=12
Inclui kit de fixação e sifão de descarga.
> P. 100 SISTEMAS DE INSTALAÇÃO SANITÁRIA

123012 ② SANITA SIMPLES D/P* **240.85€**

345x530x425mm / 30.2Kg / Peças p/paleta BR=12
Inclui kit de fixação. *Não inclui sifão de descarga MSKT1986.
> P. 100 SISTEMAS DE INSTALAÇÃO SANITÁRIA

22331 TAMPO P/SANITA SLOWCLOSE **114.55€**

Caixa 05
Tampo em **Duroplast** com dobradiças em aço inox.
Com proteção anti-bacteriana.

22311 TAMPO P/SANITA **88.83€**

2.4Kg / Caixa 05
Tampo em **Duroplast** com dobradiças em aço inox.
Com proteção anti-bacteriana.

MSKT1986 SIFÃO DE DESCARGA D/P Ø90 **5.03€**

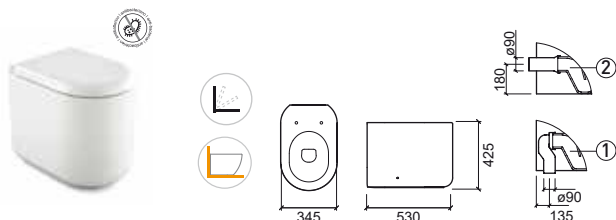

Referência Descrição € Branco

123410 BIDÉ **197.76€**

365x530x430mm / 28.0Kg / Peças p/paleta BR=12
Inclui kit de fixação.

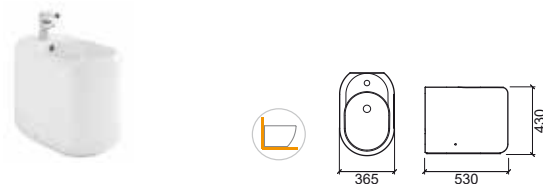

Referência Descrição € Branco

123032 SANITA SUSPensa **311.17€**

350x530x358mm
> P. 110 SISTEMAS DE INSTALAÇÃO SANITÁRIA

22331 TAMPO P/SANITA SLOWCLOSE **114.55€**

Caixa 05
Tampo em **Duroplast** com dobradiças em aço inox.
Com proteção anti-bacteriana.

22311 TAMPO P/SANITA **88.83€**

2.4Kg / Caixa 05
Tampo em **Duroplast** com dobradiças em aço inox.
Com proteção anti-bacteriana.

Referência Descrição € Branco

123450 BIDÉ SUSPENSO **258.72€**

350x530x295mm / 22.5Kg / Peças p/paleta BR=24
> P. 113 SISTEMAS DE INSTALAÇÃO SANITÁRIA

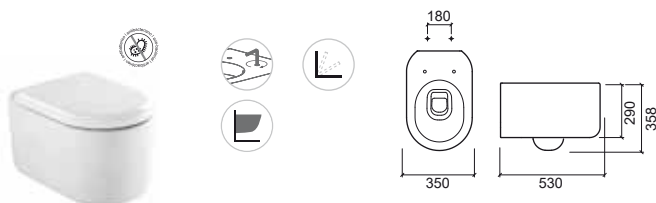
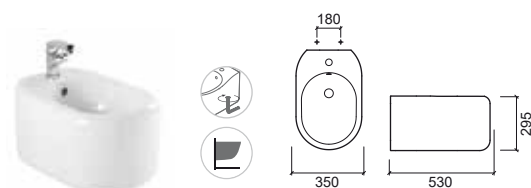

LEGENDA.

Fixação oculta de aperto inferior
 Fixação oculta de aperto superior
 Back to Wall
 Slowclose
 Antibacteriano

P. 86 COMPONENTES / * MSKT1986 SIFÃO D/P / BR. BRANCO



SANIBOLD

design Melissa Vilar

Referência	Descrição	€ Branco	€ Cor*
------------	-----------	----------	--------

137310	LAVATÓRIO POUSAR 60x40	141.36€	322.13€
<p> 592x400x150mm / 11.8Kg / Peças p/paleta BR-CR=20 Sem anel embelezador. Não compatível com VDA. Plano de corte: Ø150mm. *Cores disponíveis sob consulta: branco/preto mate Ref. 137310B64, branco/azul mate Ref. 137310B74 e branco/lima mate Ref. 137310B84.</p>			

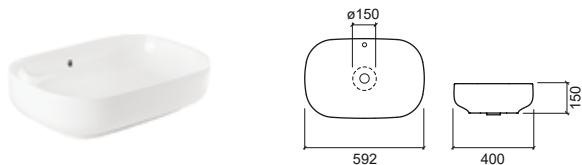

> P. 160 MÓVEIS



Referência	Descrição	€ Branco
------------	-----------	----------

137011	① SANITA SIMPLES RIMFLUSH D/C	168.30€
<p> 358x556x403mm / 26.8Kg / Peças p/paleta BR=18 Inclui kit de fixação e sifão de descarga. > P. 100 SISTEMAS DE INSTALAÇÃO SANITÁRIA</p>		

137012	② SANITA SIMPLES RIMFLUSH D/P*	168.30€
<p> 358x556x403mm / 26.6Kg / Peças p/paleta BR=18 Inclui kit de fixação. *Não inclui sifão de descarga MSKT1986. > P. 100 SISTEMAS DE INSTALAÇÃO SANITÁRIA</p>		

23731	TAMPO P/SANITA CLIPOFF C/SLOWCLOSE	62.08€
<p> 2.3Kg / Caixa 05 Tampo em Duroplast com dobradiças em aço inox. Com proteção anti-bacteriana.</p>		

23761	TAMPO SLIM P/SANITA EASYCLIP C/SLOWCLOSE	65.00€
<p> 2.6Kg / Caixa 05 Tampo em Duroplast com dobradiças em aço inox. Com proteção anti-bacteriana.</p>		

MSKT1986	SIFÃO DE DESCARGA D/P Ø90	5.03€
-----------------	----------------------------------	--------------

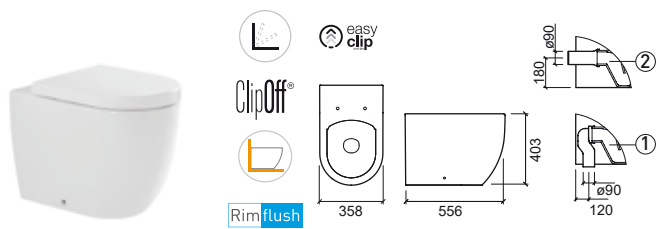

Referência	Descrição	€ Branco	€ Cor*
------------	-----------	----------	--------

137300	LAVATÓRIO POUSAR 48x40	124.91€	305.68€
<p> 475x400x150mm / 9.2Kg / Peças p/paleta BR-CR=20 Sem anel embelezador. Plano de corte: Ø150mm. Não compatível com VDA. *Cores disponíveis sob consulta: branco/preto mate Ref. 137300B64, branco/azul mate Ref. 137300B74 e branco/lima mate Ref. 137300B84.</p>			

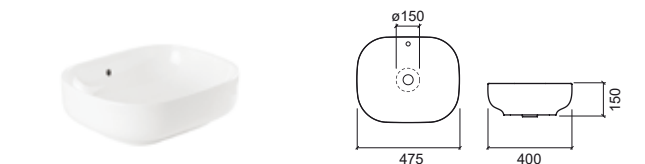
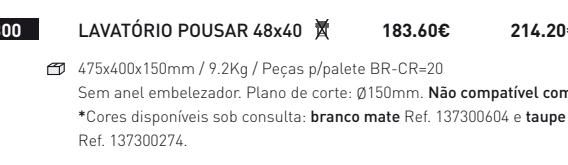

Referência	Descrição	€ Branco
------------	-----------	----------

137410	BIDÉ	166.46€
<p> 355x555x400mm / Peças p/paleta BR=18</p>		

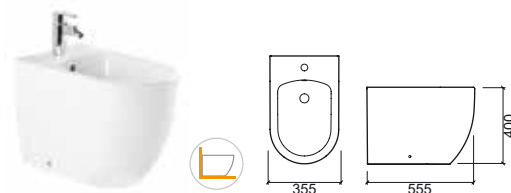

LEGENDA.

Back to Wall

P. 86 COMPONENTES / BR. BRANCO / CR. COR

Referência	Descrição	€ Branco
137021	① SANITA COMPACTA D/C 360x645x394mm / 31.0Kg Inclui kit de fixação e sifão de descarga.	180.34€
137022	② SANITA COMPACTA D/P* 360x645x394mm / 31.0Kg Inclui kit de fixação. *Não inclui sifão de descarga MSKT1986.	180.34€
137111LM	③ TANQUE COMPACTO C/MECANISMO 370x140x420mm / 13.5Kg Inclui tampa. Inclui mecanismo dupla descarga.	145.66€
137113LM	③ TANQUE COMPACTOC/MECANISMO [EL] 370x140x420mm / 13.5Kg Inclui tampa. Inclui mecanismo dupla descarga.	145.66€
23731	④ TAMPO P/SANITA CLIPOFF C/SLOWCLOSE 2.3Kg / Caixa 05 Tampo em Duroplast com dobradiças em aço inox. Com proteção anti-bacteriana.	62.08€
23761	⑤ TAMPO SLIM P/SANITA EASYCLIP C/SLOWCLOSE 2.6Kg / Caixa 05 Tampo em Duroplast com dobradiças em aço inox. Com proteção anti-bacteriana.	65.00€
MSKT1986	SIFÃO DE DESCARGA D/P Ø90	5.03€
SANITA COMPLETA		388.08€
Sanita + Tanque com mecanismo + Tampo		

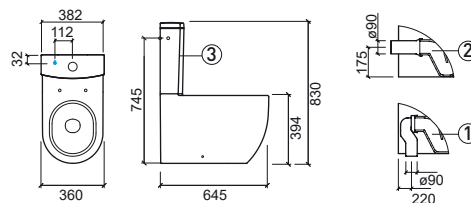

LEGENDA.

- Antibacteriano
- Slowclose
- Dupla descarga
- Back to Wall

* MSKT1986 SIFÃO D/P / BR. BRANCO / P. 86 COMPONENTES

SANIBOLD

design Melissa Vilar

Referência	Descrição	€ Branco
137032	SANITA SUSPensa 360x505x365mm / 23.7Kg / Peças p/paquete BR=18 > P. 110 SISTEMAS DE INSTALAÇÃO SANITÁRIA	148.26€
23731	TAMPO P/SANITA CLIPOFF C/SLOWCLOSE 2.3Kg / Caixa 05 Tambo em Duroplast com dobradiças em aço inox. Com proteção anti-bacteriana.	62.08€
23761	TAMPO SLIM P/SANITA EASYCLIP C/SLOWCLOSE 2.6Kg / Caixa 05 Tambo em Duroplast com dobradiças em aço inox. Com proteção anti-bacteriana.	65.00€
137932	PACK SANITA SUSPensa 360x505x365mm / 26.2Kg / Peças p/paquete BR=18 Sanita Suspensa + Tambo ClipOff c/Slowclose > P. 110 SISTEMAS DE INSTALAÇÃO SANITÁRIA	205.62€
137919	PACK SANITA SUSPensa + SUPORTE 360x505x365mm / 35.7Kg Sanita Suspensa + Tambo ClipOff c/Slowclose + Suporte Sanslim + Placa To-Slim	304.12€

Referência	Descrição	€ Branco	€ Cor
137034	SANITA SUSPensa RIMFLUSH 355x505x360mm / 23.5Kg / Peças p/paquete BR=18 > P. 110 SISTEMAS DE INSTALAÇÃO SANITÁRIA	226.11€	
137034	SANITA SUSPensa RIMFLUSH 355x505x360mm / 23.5Kg Cores disponíveis sob consulta: branco mate e preto mate . > P. 110 SISTEMAS DE INSTALAÇÃO SANITÁRIA	329.88€	375.55€
23731	TAMPO P/SANITA CLIPOFF C/SLOWCLOSE 2.3Kg / Caixa 05 Tambo em Duroplast com dobradiças em aço inox. Com proteção anti-bacteriana.	62.08€	
23761	TAMPO SLIM P/SANITA EASYCLIP C/SLOWCLOSE 2.6Kg / Caixa 05 Tambo em Duroplast com dobradiças em aço inox. Com proteção anti-bacteriana.	65.00€	
23761	TAMPO SLIM P/SANITA EASYCLIP C/SLOWCLOSE 2.6Kg / Caixa 05 Tambo em Duroplast com dobradiças em aço inox. Cores disponíveis sob consulta: branco mate e preto mate .	140.00€	140.00€
137934	PACK SANITA SUSPensa RIMFLUSH 355x505x360mm / 26.2Kg Sanita Suspensa Rimflush + Tambo ClipOff c/Slowclose > P. 110 SISTEMAS DE INSTALAÇÃO SANITÁRIA	284.19€	
137949	PACK SANITA SUSPensa RIMFLUSH + SUPORTE 355x505x360mm Sanita Suspensa Rimflush + Tambo ClipOff c/Slowclose + Suporte Sanslim + Placa To-Slim	385.65€	



LEGENDA.



Fixação oculta de aperto superior



Suspensão





Slowclose

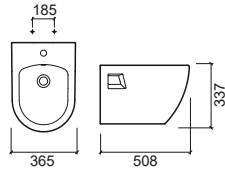

Antibacteriano

Referência	Descrição	€ Branco
137450	BIDÉ SUSPENSO	134.64€
	 365x505x335mm / 13.0Kg / Peças p/palette BR=27 > P. 113 SISTEMAS DE INSTALAÇÃO SANITÁRIA	
137930	PACK BIDÉ SUSPENSO	187.23€
	 365x505x335mm Bidé Suspenso + Estrutura 430	



Referência	Descrição	€ Branco	€ Cor
137440	BIDÉ SUSPENSO C/FIXAÇÃO OCULTA	168.96€	
	 360x510x335mm / 20.7Kg / Peças p/palette BR=27 > P. 113 SISTEMAS DE INSTALAÇÃO SANITÁRIA		
137440	BIDÉ SUSPENSO C/FIXAÇÃO OCULTA	248.68€	294.35
	 360x510x335mm / 20.7Kg Cores disponíveis sob consulta: branco mate e preto mate . > P. 113 SISTEMAS DE INSTALAÇÃO SANITÁRIA		
137940	PACK BIDÉ SUSPENSO	221.04€	
	 360x510x335mm / 26.6Kg Bidé Suspenso c/Fixação Oculta + Estrutura 430		

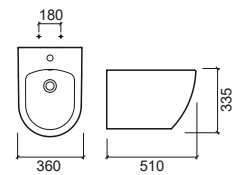

LEGENDA.

-  Antibacteriano
-  Slowclose
-  Suspenso
-  Fixação oculta de aperto superior

BR. BRANCO / P. 86 COMPONENTES



ADVANCE

design Suzana Nobre

Referência	Descrição	€ Branco	€ Preto
127300	① LAVATÓRIO 55 550x477x195mm / 20.8Kg / Peças p/paleta BR-CR=18 Inclui kit de fixação.	141.45€	226.33€
127310	② LAVATÓRIO 65 650x517x195mm / 25.6Kg / Peças p/paleta BR-CR=16 Inclui kit de fixação.	181.07€	289.71
127200	③ COLUNA 200x210x680mm / 16.5Kg / Peças p/paleta BR-CR=14	109.77€	175.64€
127220	④ COLUNA SUSPensa 225x325x260mm / 8.1Kg / Peças p/paleta BR-CR=14 Inclui kit de fixação.	96.19€	153.89€

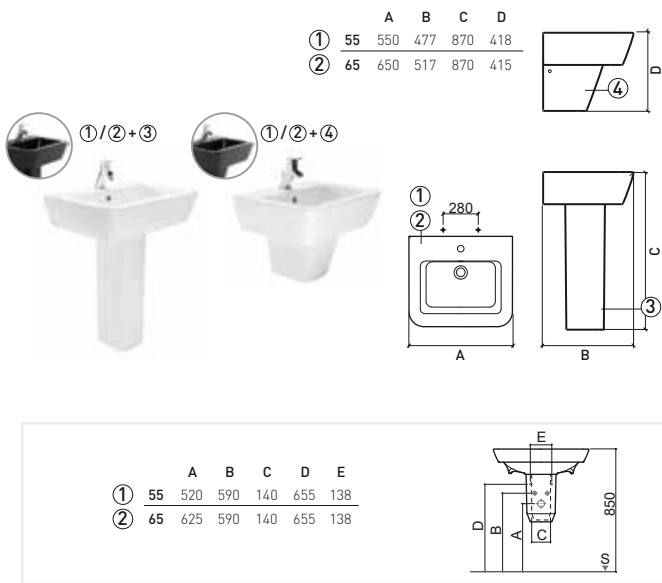

Referência	Descrição	€ Branco	€ Preto
127320	LAVATÓRIO 90 PousAR / FIX PAREDE C/FURO P/TORNEIRA 904x517x205mm / 35.2Kg / Peças p/paleta BR-CR=14 Inclui kit de fixação. Com anel embelezador.	277.25€	443.61€

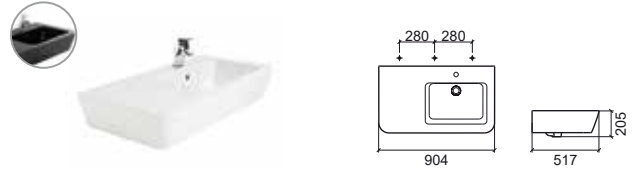

Referência	Descrição	€ Branco	€ Preto
127350	LAVATÓRIO 58 SEMI-ENCASTRAR 577x464x196mm / 17.9Kg / Peças p/paleta BR-CR=16 Com anel embelezador.	164.08€	262.54€



Referência	Descrição	€ Branco	€ Preto
127330	LAVATÓRIO FIX PAREDE 40 400x254x160mm / 9.2Kg / Peças p/paleta BR-CR=12 Inclui kit de fixação. Sem anel embelezador.	123.35€	197.37€



LEGENDA.

+ PONTOS DE FIXAÇÃO ⊕ ENTRADA DE ÁGUA ⊖ SAÍDA DE ESGOTO § SOLO

P. 87 COMPONENTES / BR. BRANCO / CR. PRETO

Referência	Descrição	€ Branco	€ Preto
127023	① SANITA COMPACTA D/C 350x615x406mm / 37.1Kg / Peças p/paleta BR-CR=12 Inclui kit de fixação e sifão de descarga.	207.69€	332.31€
127024	② SANITA COMPACTA D/P* 350x615x406mm / 37.1Kg / Peças p/paleta BR-CR=12 Inclui kit de fixação. *Não inclui sifão de descarga MSKT1986.	207.69€	332.31€
127111LM	③ TANQUE COMPACTO C/MECANISMO 365x155x448mm / 15.3Kg / Peças p/paleta BR-CR=12 Inclui tampa. Inclui mecanismo dupla descarga.	194.51€	276.88€
127113LM	③ TANQUE COMPACTO C/MECANISMO [EL] 365x155x448mm / 14.4Kg / Peças p/paleta BR-CR=12 Inclui tampa. Inclui mecanismo dupla descarga.	194.51€	276.88€
22731	TAMPO P/SANITA SLOWCLOSE 2.3Kg / Caixa 05 Tampo em Duroplast com dobradiças em aço inox. Com proteção anti-bacteriana.	111.04€	144.35€
22711	TAMPO P/SANITA 2.3Kg / Caixa 05 Tampo em Duroplast com dobradiças em aço inox. Com proteção anti-bacteriana.	81.82€	130.91€
MSKT1986	SIFÃO DE DESCARGA D/P Ø90	5.03€	
SANITA COMPLETA		484.02€	740.10€
Sanita + Tanque com mecanismo + Tampo			



LEGENDA.

Antibacteriano
 Dupla descarga
 Slowclose
 Back to Wall

P. 87 COMPONENTES / * MSKT1986 SIFÃO D/P / BR. BRANCO / CR. PRETO

ADVANCE

design Suzana Nobre

Referência	Descrição	€ Branco	€ Preto
127011	① SANITA SIMPLES D/C ☞ 350x525x410mm / 33.7Kg / Peças p/palette BR=12 Inclui kit de fixação e sifão de descarga. > P. 100 SISTEMAS DE INSTALAÇÃO SANITÁRIA	184.62€	295.39€
127012	② SANITA SIMPLES D/P* ☞ 350x525x410mm / 33.7Kg / Peças p/palette BR=12 Inclui kit de fixação. *Não inclui sifão de descarga MSKT1986. > P. 100 SISTEMAS DE INSTALAÇÃO SANITÁRIA	184.62€	295.39€
22731	TAMPO P/SANITA SLOWCLOSE ☞ 2.3Kg / Caixa 05 Tambo em Duroplast com dobradiças em aço inox. Com proteção anti-bacteriana.	111.04€	144.35€
22711	TAMPO P/SANITA ☞ 2.3Kg / Caixa 05 Tambo em Duroplast com dobradiças em aço inox. Com proteção anti-bacteriana.	81.82€	130.91€
MSKT1986	SIFÃO DE DESCARGA D/P Ø90	5.03€	

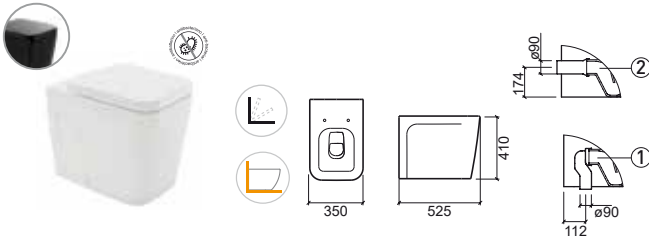

Referência	Descrição	€ Branco	€ Preto
127032	SANITA SUSPensa ☞ 352x530x358mm / 27.3Kg / Peças p/palette BR-CR=12 > P. 110 SISTEMAS DE INSTALAÇÃO SANITÁRIA	236.54€	378.44€
22731	TAMPO P/SANITA SLOWCLOSE ☞ 2.3Kg / Caixa 05 Tambo em Duroplast com dobradiças em aço inox. Com proteção anti-bacteriana.	111.04€	144.35€
22711	TAMPO P/SANITA ☞ 2.3Kg / Caixa 05 Tambo em Duroplast com dobradiças em aço inox. Com proteção anti-bacteriana. Inclui kit de fixação.	81.82€	130.91€

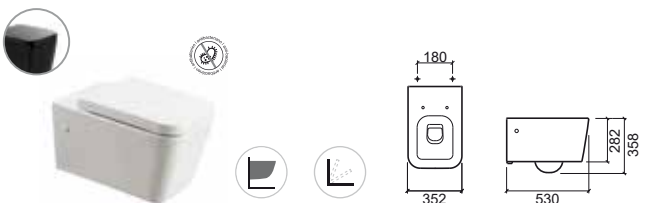

Referência	Descrição	€ Branco	€ Preto
127410	BIDÉ ☞ 350x530x410mm / 20.8Kg / Peças p/palette BR-CR=10 Inclui kit de fixação.	181.07€	289.71€
127415	BIDÉ C/FURAÇÃO P/TAMPO ☞ 350x530x410mm / 20.8Kg / Peças p/palette BR-CR=10 Inclui kit de fixação.	181.07€	289.71€
22741	TAMPO P/BIDÉ ☞ 1.7Kg / Caixa 05 Tambo em Duroplast com dobradiças em aço inox. Com proteção anti-bacteriana.	70.13€	84.15€

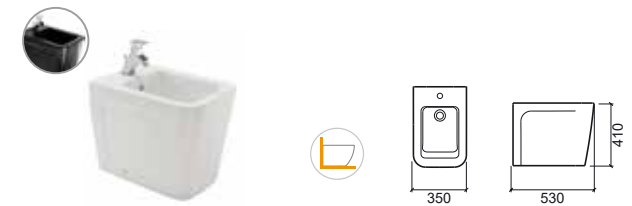

Referência	Descrição	€ Branco	€ Preto
127450	BIDÉ SUSPENSO ☞ 350x535x275mm / 20.8Kg / Peças p/palette BR-CR=12 > P. 113 SISTEMAS DE INSTALAÇÃO SANITÁRIA Inclui kit de fixação.	209.35€	334.96€



LEGENDA.

☞ Back to Wall Ⓞ Antibacteriano Ⓛ Slowclose ☑ Suspenso

P. 87 COMPONENTES / * MSKT1986 SIFÃO D/P / BR. BRANCO / CR. PRETO



VINTAGE

design Suzana Nobre

Referência	Descrição	€ Branco
117310	① LAVATÓRIO 58 580x460x230mm / 20.2Kg / Peças p/paleta BR=18 Inclui kit de fixação.	127.61€
117311	① LAVATÓRIO 58 C/3 FUROS 580x460x230mm / 20.2Kg / Peças p/paleta BR=18 Inclui kit de fixação. [-] Consultar disponibilidade.	127.61€
117320	② LAVATÓRIO 68 690x525x270mm / 25.1Kg / Peças p/paleta BR=12 Inclui kit de fixação.	141.10€
117321	② LAVATÓRIO 68 C/3 FUROS 690x525x270mm / 25.1Kg / Peças p/paleta BR=12 Inclui kit de fixação. [-] Consultar disponibilidade.	141.10€
117330	② LAVATÓRIO 78 780x555x265mm / 33.5Kg / Peças p/paleta BR=12 Inclui kit de fixação.	155.21€
117331	② LAVATÓRIO 78 C/3 FUROS 780x555x265mm / 33.4Kg / Peças p/paleta BR=12 Inclui kit de fixação. [-] Consultar disponibilidade.	155.21€
117200	④ COLUNA 265x265x678mm / 15.1Kg / Peças p/paleta BR=12	94.38€

Referência	Descrição	€ Branco
117360	① LAVATÓRIO ENCASTRAR 650x495x210mm / 18.3Kg / Peças p/paleta BR=18 Inclui kit de fixação. Sem anel embelezador. Plano de corte: 620x465mm.	109.36€
117361	② LAVATÓRIO ENCASTRAR C/3 FUROS 650x495x210mm / 18.3Kg / Peças p/paleta BR=18 Inclui kit de fixação. Sem anel embelezador. Plano de corte: 620x465mm. [-] Consultar disponibilidade.	109.36€

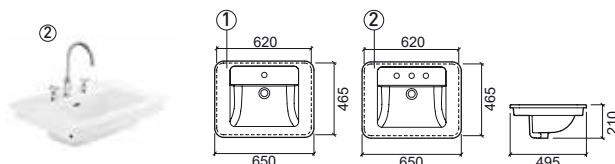

	A	B	C	D
①	580	460	835	260
②	690	525	865	285
③	780	555	905	285

LEGENDA.

Referência	Descrição	€ Branco
117021	① SANITA COMPACTA D/C 370x685x430mm / 29.8Kg / Peças p/paleta BR=12 Inclui kit de fixação e sifão de descarga.	222.99€
117022	② SANITA COMPACTA D/P* 370x685x430mm / 29.8Kg / Peças p/paleta BR=12 Inclui kit de fixação. *Não inclui sifão de descarga MSKT1986.	222.99€
117111LM	③ TANQUE COMPACTO C/MECANISMO 353x153x417mm / 13.7Kg / Peças p/paleta BR-CR=12 Inclui tampa. Inclui mecanismo dupla descarga.	166.89€
21731	TAMPO P/SANITA SLOWCLOSE 4.2Kg / Caixa 05 Tampo em Duroplast com dobradiças em aço inox. Com proteção anti-bacteriana.	93.81€
21711	TAMPO P/SANITA 4.0Kg / Caixa 05 Tampo em Duroplast com dobradiças em aço inox. Com proteção anti-bacteriana.	65.42€
MSKT1986	SIFÃO DE DESCARGA D/P Ø90	5.03€
SANITA COMPLETA		455.30€

Sanita + Tanque com mecanismo + Tampo

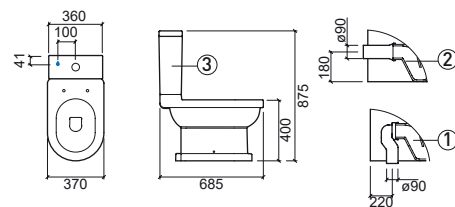

LEGENDA.

-  Antibacteriano
-  Dupla descarga
-  Slowclose

P. 87 COMPONENTES / * MSKT1986 SIFÃO D/P / BR. BRANCO

VINTAGE

design Suzana Nobre

Referência	Descrição	€ Branco
117011	① SANITA SIMPLES D/C	202.13€
	<p>☞ 375x575x435mm / 27.5Kg / Peças p/paleta BR=12 Inclui kit de fixação e sifão de descarga. > P. 100 SISTEMAS DE INSTALAÇÃO SANITÁRIA</p>	
117012	② SANITA SIMPLES D/P*	202.13€
	<p>☞ 375x575x435mm / 27.5Kg / Peças p/paleta BR=12 Inclui kit de fixação. *Não inclui sifão de descarga MSKT1986. > P. 100 SISTEMAS DE INSTALAÇÃO SANITÁRIA</p>	
21731	TAMPO P/SANITA SLOWCLOSE	93.81€
	<p>☞ 4.2Kg / Caixa 05 Tampo em Duroplast com dobradiças em aço inox. Com proteção anti-bacteriana.</p>	
21711	TAMPO P/SANITA	65.42€
	<p>☞ 4.0Kg / Caixa 05 Tampo em Duroplast com dobradiças em aço inox. Com proteção anti-bacteriana.</p>	
MSKT1986	SIFÃO DE DESCARGA D/P Ø90	5.03€

Referência	Descrição	€ Branco
117410	BIDÉ	171.16€
	<p>☞ 370x565x435mm / 23.5Kg / Peças p/paleta BR=12 Inclui kit de fixação.</p>	
117411	BIDÉ C/3 FUROS	171.16€
	<p>☞ 370x565x435mm / 23.5Kg / Peças p/paleta BR=12 Inclui kit de fixação. [-] Consultar disponibilidade.</p>	

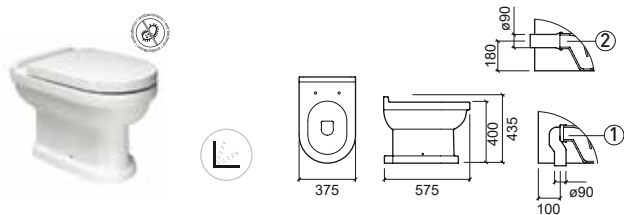
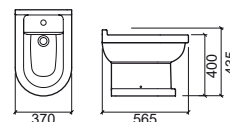

LEGENDA.



Slowclose



Antibacteriano



SANPROJECT

design Melissa Vilar

Referência Descrição € Branco

139300 ① LAVATÓRIO 50 **60.90€**

504x447x175mm / Peças p/paleta BR=30
Sem anel embelezador. Inclui kit de fixação.

139310 ② LAVATÓRIO 60 **71.05€**

603x517x170mm / 17.2Kg / Peças p/paleta BR=30
Sem anel embelezador. Inclui kit de fixação.

139320 ③ LAVATÓRIO 70 **81.20€**

700x550x172mm
Sem anel embelezador. Inclui kit de fixação.
[-] Consultar disponibilidade.

139200 ④ COLUNA **50.75€**

170x210x685mm / 13.3Kg / Peças p/paleta BR=30

Referência Descrição € Branco

139410 BIDÉ **76.13€**

370x540x415mm / 25.0Kg / Peças p/paleta BR=18
Inclui kit de fixação.

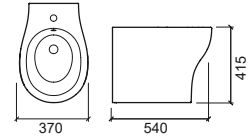

	A	B	C	D
①	50	504	447	836
②	60	603	517	850
③	70	700	550	-

① / ② / ③ + ④

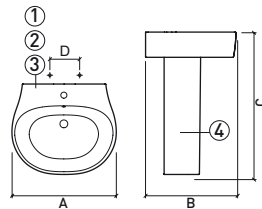

Referência Descrição € Branco

139011 ① SANITA SIMPLES RIMFLUSH D/C **91.35€**

372x543x410mm / 24.6Kg
Inclui kit de fixação e sifão de descarga.
> P. 100 SISTEMAS DE INSTALAÇÃO SANITÁRIA

139012 ② SANITA SIMPLES RIMFLUSH D/P* **91.35€**

372x543x410mm / 24.6Kg
Inclui kit de fixação. *Não inclui sifão de descarga MSKT1986.
> P. 100 SISTEMAS DE INSTALAÇÃO SANITÁRIA

23931 TAMPO SLIM P/SANITA CLIPOFF C/SLOWCLOSE **60.90€**

2.4Kg / Caixa 05
Tampo em **Duroplast** com dobradiças em aço inox.
Com proteção anti-bacteriana.

MSKT1986 SIFÃO DE DESCARGA D/P Ø90 **5.03€**

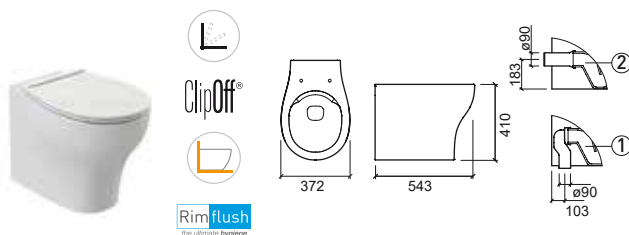

LEGENDA.

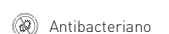

P. 88 COMPONENTES / BR. BRANCO

Referência	Descrição	€ Branco
139021	① SANITA COMPACTA RIMFLUSH D/C 372x640x418mm / 30.8Kg Inclui kit de fixação e sifão de descarga.	96.43€
139022	② SANITA COMPACTA RIMFLUSH D/P* 372x640x418mm / 30.8Kg Inclui kit de fixação. *Não inclui sifão de descarga MSKT1986.	96.43€
139111LM	③ TANQUE COMPACTO C/MECANISMO 293x160x426mm Inclui tampa. Inclui mecanismo dupla descarga.	116.73€
23931	TAMPO SLIM P/SANITA CLIPOFF C/SLOWCLOSE 2.4Kg / Caixa 05 Tampo em Duroplast com dobradiças em aço inox. Com proteção anti-bacteriana.	60.90€
MSKT1986	SIFÃO DE DESCARGA D/P Ø90	5.03€
SANITA COMPLETA		274.06€
Sanita + Tanque com mecanismo + Tampo		



ClipOff®



Rimflush
The ultimate hygiene

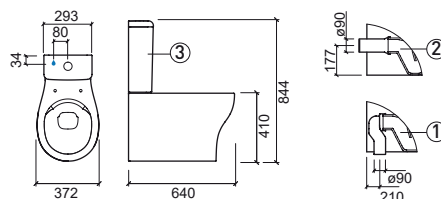

LEGENDA.



Antibacteriano



Dupla descarga



Back to Wall



Slowclose

SANPROJECT

design Melissa Vilar

Referência Descrição € Branco

139032 SANITA SUSPENSA RIMFLUSH 142.10€

372x544x358mm / 23.1Kg / Peças p/paleta BR=18
> P. 110 SISTEMAS DE INSTALAÇÃO SANITÁRIA

23931 TAMPO SLIM P/SANITA CLIPOFF C/SLOWCLOSE 60.90€

2.4Kg / Caixa 05
Tampo em **Duroplast** com dobradiças em aço inox.
Com proteção anti-bacteriana.



Referência Descrição € Branco

139450 BIDÊ SUSPENSO 126.88€

382x543x300mm / 21.0Kg / Peças p/paleta BR=18
> P. 113 SISTEMAS DE INSTALAÇÃO SANITÁRIA

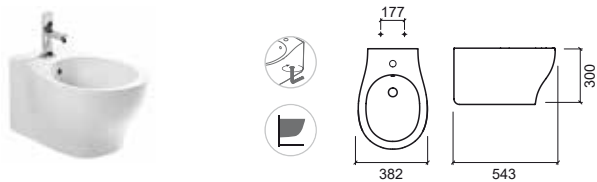

LEGENDA.

Fixação oculta de aperto inferior

Fixação oculta de aperto superior

Slowclose

Suspensão

Antibacteriano

P. 88 COMPONENTES / BR. BRANCO

URB.Y / URB.Y PLUS

design Emanuel Ruffo



URB.Y

design Emanuel Rufo

Referência Descrição € Branco € Pergamon

140300 ① LAVATÓRIO 56 URB.Y **57.83€** **69.38€**

560x465x188mm / 15.7Kg / Peças p/paleta BR-CR=27-18
Inclui kit de fixação. Com anel embelezador.

140310 ② LAVATÓRIO 60 URB.Y **61.53€** **73.83€**

600x500x193mm / 17.3Kg / Peças p/paleta BR-CR=30-18
Inclui kit de fixação. Com anel embelezador.

140320 ③ LAVATÓRIO 66 URB.Y **67.67€** **81.20€**

660x490x193mm / 17.8Kg / Peças p/paleta BR-CR=30-18
Inclui kit de fixação. Com anel embelezador.

140200 ④ COLUNA URB.Y **44.07€** **52.89€**

170x210x685mm / 13.2Kg / Peças p/paleta BR-CR=30-18

140220 ⑤ COLUNA SUSPensa URB.Y **37.45€** **44.94€**

245x300x430mm / 11.6Kg / Peças p/paleta BR-CR=30-18
Inclui kit de fixação.

	A	B	C	D	E
①	56	560	465	835	580
②	60	600	500	835	585
③	66	660	490	835	585

①/②/③+④



①/②/③+⑤

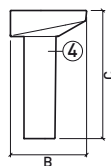
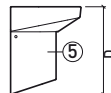
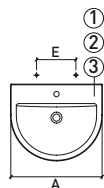

Referência Descrição € Branco € Pergamon

140350 ① LAVATÓRIO SEMI-ENCASTRAR 65 URB.Y **129.22€** **155.06€**

650x470x190mm / 18.9Kg / Peças p/paleta BR-CR=30-18
Inclui kit de fixação. Com anel embelezador.

140360 ② LAVATÓRIO SEMI-ENCASTRAR 80 URB.Y **147.66€** **177.20€**

800x470x195mm / 23.3Kg / Peças p/paleta BR-CR=18-12
Inclui kit de fixação. Com anel embelezador.

	A	B	C
①	65	650	470
②	80	800	470

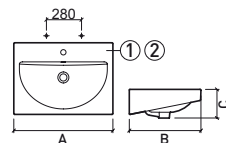

Referência Descrição € Branco € Pergamon

140330 LAVATÓRIO FIX PAREDE 40x25 URB.Y **91.19€** **109.42€**

400x250x155mm / 7.7Kg
Inclui kit de fixação. Sem anel embelezador.

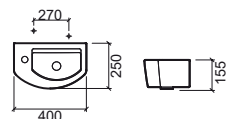

	A	B	C	D	E
①	56	525	590	140	655
②	60	525	590	140	650
③	66	520	585	140	645

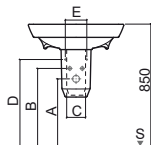

Referência Descrição € Branco € Pergamon

140370 LAVATÓRIO SEMI-ENCASTRAR 54 URB.Y **78.50€** **94.18€**

540x455x190mm / 13.6Kg / Peças p/paleta BR-CR=27-18
Com anel embelezador.



> P. 161 MÓVEIS



LEGENDA.

+ PONTOS DE FIXAÇÃO ⊕ ENTRADA DE ÁGUA ⊖ SAÍDA DE ESGOTO § SOLO

P. 89 COMPONENTES / BR. BRANCO / CR. PERGAMON



URB.Y PLUS

design Emanuel Ruffo

Referência	Descrição	€ Branco	€ Pergamon
146021	① SANITA COMPACTA D/C URB.Y PLUS 360x600x410mm / 30.8Kg / Peças p/palette BR-CR=20-16 Inclui kit de fixação e sifão de descarga.	151.46€	181.74€
146022	② SANITA COMPACTA D/P* URB.Y PLUS 360x600x410mm / 30.8Kg / Peças p/palette BR-CR=20-16 Inclui kit de fixação. *Não inclui sifão de descarga MSKT1986.	151.46€	181.74€
146024	①④ SANITA COMPACTA D/C URB.Y PLUS C/MEIA LUA ESQ. 376x590x395mm / 35.2Kg / Peças p/palette BR-CR=20-15 Inclui kit de fixação. Inclui Sifão De Descarga.	151.46€	181.74€
140171LM	③ TANQUE COMPACTO C/MECANISMO URB.Y PLUS 379x155x433mm / 13.3Kg / Peças p/palette BR-CR=30-18 Inclui tampa. Inclui mecanismo dupla descarga.	116.65€	130.11€
140173LM	③ TANQUE COMPACTO C/MECANISMO [EL] URB.Y PLUS 379x155x433mm / 13.3Kg / Peças p/palette BR-CR=30-18 Inclui tampa. Inclui mecanismo dupla descarga.	116.65€	130.11€
24061	TAMPO SLIM P/SANITA EASYCLIP C/SLOWCLOSE URB.Y 2.8Kg / Caixa 05 Tampo em Duroplast com dobradiças em aço inox. Com proteção anti-bacteriana. [-] Consultar disponibilidade.	62.42€	73.80€
24031	TAMPO P/SANITA CLIPOFF C/SLOWCLOSE URB.Y 2.4Kg / Caixa 05 Tampo em Duroplast com dobradiças em aço inox. Com proteção anti-bacteriana.	57.08€	68.50€
24011	TAMPO P/SANITA CLIPOFF URB.Y 2.4Kg / Caixa 05 Tampo em Duroplast com dobradiças em aço inox. Com proteção anti-bacteriana.	45.24€	54.29€
MSKT1986	SIFÃO DE DESCARGA D/P Ø90	5.03€	

SANITA COMPLETA	313.35€	366.14€
------------------------	----------------	----------------

Sanita + Tanque com mecanismo + Tampo

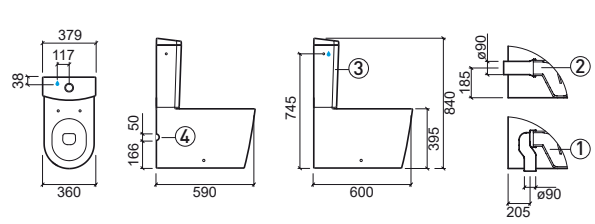

Referência	Descrição	€ Branco	€ Pergamon
146350	LAVATÓRIO SEMI-ENCASTRAR 50 URB.Y PLUS 500x270x173mm / 10.2Kg / Peças p/palette BR-CR=24-17 Com anel embelezador.	110.84€	133.01€

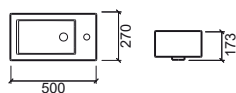

> P. 161 MÓVEIS



LEGENDA.

- Antibacteriano
- Dupla descarga
- Slowclose
- Back to Wall

P. 88 COMPONENTES / * MSKT1986 SIFÃO D/P / BR. BRANCO / CR. PERGAMON

URB.Y

design Emanuel Rufo

Referência	Descrição	€ Branco	€ Pergamon
140021	① SANITA COMPACTA 65 D/C URB.Y 📦 367x665x395mm / 31.1Kg / Peças p/paleta BR-CR=30-18 Inclui kit de fixação e sifão de descarga.	82.81€	99.37€
140022	② SANITA COMPACTA 65 D/P URB.Y 📦 367x665x395mm / 31.1Kg / Peças p/paleta BR-CR=30-18 Inclui kit de fixação. *Não inclui sifão de descarga MSKT1986.	82.81€	99.37€
140111LM	③ TANQUE COMPACTO C/MECANISMO URB.Y 📦 385x175x430mm / 15.9Kg / Peças p/paleta BR-CR=30-18 Inclui tampa. Inclui mecanismo dupla descarga.	116.65€	130.11€
140113LM	③ TANQUE COMPACTO C/MECANISMO [EL] URB.Y 📦 385x175x430mm / 15.9Kg / Peças p/paleta BR-CR=30-18 Inclui tampa. Inclui mecanismo dupla descarga.	116.65€	130.11€
24061	TAMPO SLIM P/SANITA EASYCLIP C/SLOWCLOSE URB.Y 📦 2.8Kg / Caixa 05 Tampo em Duroplast com dobradiças em aço inox. Com proteção anti-bacteriana. [-] Consultar disponibilidade.	62.42€	73.80€
24031	TAMPO P/SANITA CLIPOFF C/SLOWCLOSE URB.Y 📦 2.4Kg / Caixa 05 Tampo em Duroplast com dobradiças em aço inox. Com proteção anti-bacteriana.	57.08€	68.50€
24011	TAMPO P/SANITA CLIPOFF URB.Y 📦 2.4Kg / Caixa 05 Tampo em Duroplast com dobradiças em aço inox. Com proteção anti-bacteriana.	45.24€	54.29€
SANITA COMPLETA		244.70€	283.77€
Sanita + Tanque com mecanismo + Tampo			

140921	① PACK SANITA COMPACTA 65 D/C URB.Y 📦 52.3Kg / Peças p/paleta BR=12 Sanita Compacta 65 D/C + Tanque Compacto com mecanismo + Tampo ClipOff	241.30€
140929	① PACK SANITA COMPACTA 65 D/C [EL] URB.Y 📦 52.3Kg Sanita Compacta 65 D/C + Tanque Compacto com mecanismo [EL] + Tampo ClipOff	241.30€
140928	② PACK SANITA COMPACTA 65 D/P URB.Y 📦 52.3Kg Sanita Compacta 65 D/P + Tanque Compacto com mecanismo + Tampo ClipOff	241.30€
140920	② PACK SANITA COMPACTA 65 D/P [EL] URB.Y 📦 52.3Kg Sanita Compacta 65 D/P + Tanque Compacto com mecanismo + Tampo ClipOff	241.30€

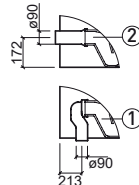
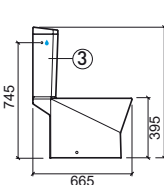
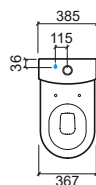
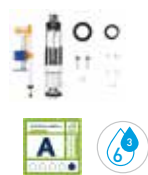

LEGENDA.



Antibacteriano



Dupla descarga



Slowclose

Referência	Descrição	€ Branco	€ Pergamon
140027	① SANITA COMPACTA 60 D/C URB.Y 360x606x395mm / 31.1Kg / Peças p/paleta BR-CR=30-18 Inclui kit de fixação e sifão de descarga.	88.46€	106.14€
140023	① ④ SANITA COMPACTA 60 D/C C/MEIA LUA URB.Y 360x606x395mm / 31.1Kg / Peças p/paleta BR-CR=30-18 Inclui kit de fixação e sifão de descarga.	88.46€	106.14€
140028	② SANITA COMPACTA 60 D/P* URB.Y 360x606x395mm / 30.2Kg / Peças p/paleta BR-CR=30-18 Inclui kit de fixação. *Não inclui sifão de descarga MSKT1986.	88.46€	106.14€
140024	② ④ SANITA COMPACTA 60 D/P* C/MEIA LUA URB.Y 360x606x395mm / 30.2Kg / Peças p/paleta BR-CR=30-18 Inclui kit de fixação. *Não inclui sifão de descarga MSKT1986.	88.46€	106.14€
140171LM	③ TANQUE COMPACTO C/MECANISMO URB.Y 379x155x433mm / 13.3Kg / Peças p/paleta BR-CR=30-18 Inclui tampa. Inclui mecanismo dupla descarga.	116.65€	130.11€
140173LM	③ TANQUE COMPACTO C/MECANISMO [EL] URB.Y 379x155x433mm / 13.3Kg / Peças p/paleta BR-CR=30-18 Inclui tampa. Inclui mecanismo dupla descarga.	116.65€	130.11€
24061	TAMPO SLIM P/SANITA EASYCLIP C/SLOWCLOSE URB.Y 2.8Kg / Caixa 05 Tambo em Duroplast com dobradiças em aço inox. Com proteção anti-bacteriana. [-] Consultar disponibilidade.	62.42€	73.80€
24031	TAMPO P/SANITA CLIPOFF C/SLOWCLOSE URB.Y 2.4Kg / Caixa 05 Tambo em Duroplast com dobradiças em aço inox. Com proteção anti-bacteriana.	57.08€	68.50€
24011	TAMPO P/SANITA CLIPOFF URB.Y 2.4Kg / Caixa 05 Tambo em Duroplast com dobradiças em aço inox. Com proteção anti-bacteriana.	45.24€	54.29€
MSKT1986	SIFÃO DE DESCARGA D/P Ø90	5.03€	
SANITA COMPLETA		250.35€	290.54€
Sanita + Tanque com mecanismo + Tambo			

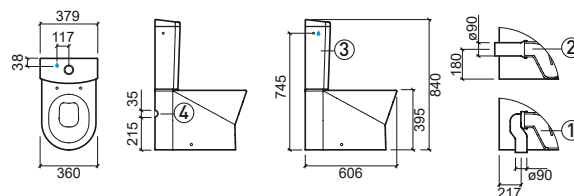

LEGENDA.

- Antibacteriano
- Dupla descarga
- Slowclose
- Back to Wall

P. 89 COMPONENTES / * MSKT1986 SIFÃO D/P / BR. BRANCO / CR. PERGAMON

URB.Y

design Emanuel Rufo

Referência	Descrição	€ Branco
140029	① SANITA COMPACTA RIMFLUSH D/C URB.Y 358x650x392mm Inclui kit de fixação e sifão de descarga. [-] Consultar disponibilidade.	105.00€
140026	② SANITA COMPACTA RIMFLUSH D/P URB.Y 358x650x392mm Inclui kit de fixação e sifão de descarga. [-] Consultar disponibilidade.	105.00€
140171LM	③ TANQUE COMPACTO C/MECANISMO URB.Y 379x155x433mm / 13.3Kg / Peças p/paleta BR-CR=30-18 Inclui tampa. Inclui mecanismo dupla descarga.	116.65€
140173LM	③ TANQUE COMPACTO C/MECANISMO [EL] URB.Y 379x155x433mm / 13.3Kg / Peças p/paleta BR-CR=30-18 Inclui tampa. Inclui mecanismo dupla descarga.	116.65€
24061	TAMPO SLIM P/SANITA EASYCLIP C/SLOWCLOSE URB.Y 2.8Kg / Caixa 05 Tampo em Duroplast com dobradiças em aço inox. Com proteção anti-bacteriana. [-] Consultar disponibilidade.	62.42€
24031	TAMPO P/SANITA CLIPOFF C/SLOWCLOSE URB.Y 2.4Kg / Caixa 05 Tampo em Duroplast com dobradiças em aço inox. Com proteção anti-bacteriana.	57.08€
24011	TAMPO P/SANITA CLIPOFF URB.Y 2.4Kg / Caixa 05 Tampo em Duroplast com dobradiças em aço inox. Com proteção anti-bacteriana.	45.24€
MSKT1986	SIFÃO DE DESCARGA D/P Ø90	5.03€
SANITA COMPLETA		266.89€

Sanita + Tanque com mecanismo + Tampo

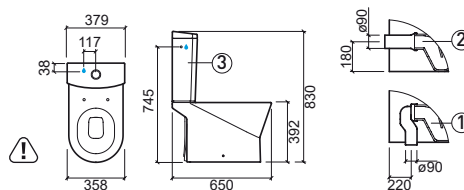
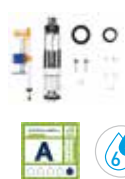

LEGENDA.



Antibacteriano



Dupla descarga



Slowclose



Dimensões sujeitas a alterações

URB.Y PLUS

design Emanuel Rufo

URB.Y

design Emanuel Rufo

Referência	Descrição	€ Branco	€ Pergamon
146011	① SANITA SIMPLES D/C URB.Y PLUS ☑ 355x547x400mm / 32.1Kg / Peças p/paleta BR-CR=20-16 Inclui kit de fixação e sifão de descarga. > P. 100 SISTEMAS DE INSTALAÇÃO SANITÁRIA	137.48€	164.97€
146012	② SANITA SIMPLES D/P* URB.Y PLUS ☑ 355x547x400mm / 32.1Kg / Peças p/paleta BR-CR=20-16 Inclui kit de fixação. *Não inclui sifão de descarga MSKT1986. > P. 100 SISTEMAS DE INSTALAÇÃO SANITÁRIA	137.48€	164.97€
24061	TAMPO SLIM P/SANITA EASYCLIP C/SLOWCLOSE URB.Y ☑ 2.8Kg / Caixa 05 Tampo em Duroplast com dobradiças em aço inox. Com proteção anti-bacteriana. [-] Consultar disponibilidade.	62.42€	73.80€
24031	TAMPO P/SANITA CLIPOFF C/SLOWCLOSE URB.Y ☑ 2.4Kg / Caixa 05 Tampo em Duroplast com dobradiças em aço inox. Com proteção anti-bacteriana.	57.08€	68.50€
24011	TAMPO P/SANITA CLIPOFF URB.Y ☑ 2.4Kg / Caixa 05 Tampo em Duroplast com dobradiças em aço inox. Com proteção anti-bacteriana.	45.24€	54.29€
MSKT1986	SIFÃO DE DESCARGA D/P Ø90	5.03€	

Referência	Descrição	€ Branco	€ Pergamon
140011	① SANITA SIMPLES D/C URB.Y ☑ 350x545x395mm / 25.4Kg / Peças p/paleta BR-CR=30-18 Inclui kit de fixação e sifão de descarga. > P. 100 SISTEMAS DE INSTALAÇÃO SANITÁRIA	70.26€	84.31€
140012	② SANITA SIMPLES D/P* URB.Y ☑ 350x545x395mm / 25.4Kg / Peças p/paleta BR-CR=30-18 Inclui kit de fixação. *Não inclui sifão de descarga MSKT1986. > P. 100 SISTEMAS DE INSTALAÇÃO SANITÁRIA	70.26€	84.31€
24061	TAMPO SLIM P/SANITA EASYCLIP C/SLOWCLOSE URB.Y ☑ 2.8Kg / Caixa 05 Tampo em Duroplast com dobradiças em aço inox. Com proteção anti-bacteriana. [-] Consultar disponibilidade.	62.42€	73.80€
24031	TAMPO P/SANITA CLIPOFF C/SLOWCLOSE URB.Y ☑ 2.4Kg / Caixa 05 Tampo em Duroplast com dobradiças em aço inox. Com proteção anti-bacteriana.	57.08€	68.50€
24011	TAMPO P/SANITA CLIPOFF URB.Y ☑ 2.4Kg / Caixa 05 Tampo em Duroplast com dobradiças em aço inox. Com proteção anti-bacteriana.	45.24€	54.29€
MSKT1986	SIFÃO DE DESCARGA D/P Ø90	5.03€	

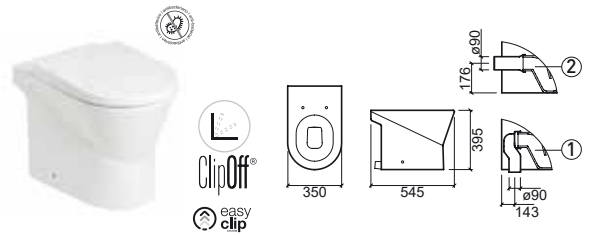
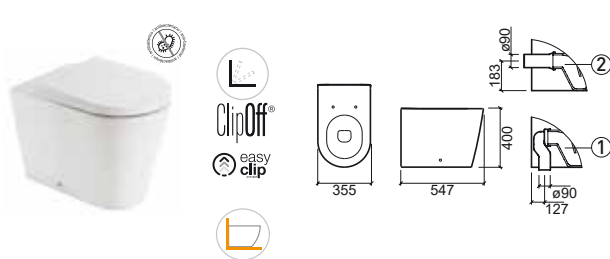

Referência	Descrição	€ Branco	€ Pergamon
146410	BIDÉ URB.Y PLUS ☑ 345x555x400mm / 27.0Kg / Peças p/paleta BR-CR=20-16 Inclui kit de fixação.	125.69€	150.83€
146415	BIDÉ C/FURAÇÃO P/TAMPO URB.Y PLUS ☑ 345x555x400mm / 27.0Kg / Peças p/paleta BR-CR=20-16 Inclui kit de fixação.	125.69€	150.83€
24041	TAMPO P/ BIDÉ URB.Y ☑ 1.7Kg / Caixa 05 Tampo em Duroplast com dobradiças em aço inox. Com proteção anti-bacteriana.	38.01€	45.61€

Referência	Descrição	€ Branco	€ Pergamon
140410	BIDÉ URB.Y ☑ 355x552x396mm / 22.4Kg / Peças p/paleta BR-CR=30-18 Inclui kit de fixação.	65.22€	78.26€
140415	BIDÉ C/FURAÇÃO P/TAMPO URB.Y ☑ 355x552x396mm / 22.4Kg / Peças p/paleta BR-CR=30-18 Inclui kit de fixação.	65.22€	78.26€
24041	TAMPO P/BIDÉ URB.Y ☑ 1.7Kg / Caixa 05 Tampo em Duroplast com dobradiças em aço inox. Com proteção anti-bacteriana.	38.01€	45.61€



LEGENDA.

Back to Wall
 Antibacteriano
 Slowclose

P. 88/89 COMPONENTES / * MSKT1986 SIFÃO D/P / BR. BRANCO / CR. PERGAMON

URB.Y

design Emanuel Rufo

Referência	Descrição	€ Branco	€ Pergamon
140013	① SANITA FECHADA D/C URB.Y 356x553x405mm / 25.4Kg / Peças p/paleta BR-CR=30-18 Inclui kit de fixação e sifão de descarga. > P. 100 SISTEMAS DE INSTALAÇÃO SANITÁRIA	74.64€	89.57€
140014	② SANITA FECHADA D/P* URB.Y 356x553x405mm / 25.4Kg / Peças p/paleta BR-CR=30-18 Inclui kit de fixação. *Não inclui sifão de descarga MSKT1986. > P. 100 SISTEMAS DE INSTALAÇÃO SANITÁRIA	74.64€	89.57€
24061	TAMPO SLIM P/SANITA EASYCLIP C/SLOWCLOSE URB.Y 2.8Kg / Caixa 05 Tambo em Duroplast com dobradiças em aço inox. Com proteção anti-bacteriana. [-] Consultar disponibilidade.	62.42€	73.80€
24031	TAMPO P/SANITA CLIPOFF C/SLOWCLOSE URB.Y 2.4Kg / Caixa 05 Tambo em Duroplast com dobradiças em aço inox. Com proteção anti-bacteriana.	57.08€	68.50€
24011	TAMPO P/SANITA CLIPOFF URB.Y 2.4Kg / Caixa 05 Tambo em Duroplast com dobradiças em aço inox. Com proteção anti-bacteriana.	45.24€	54.29€
MSKT1986	SIFÃO DE DESCARGA D/P Ø90	5.03€	

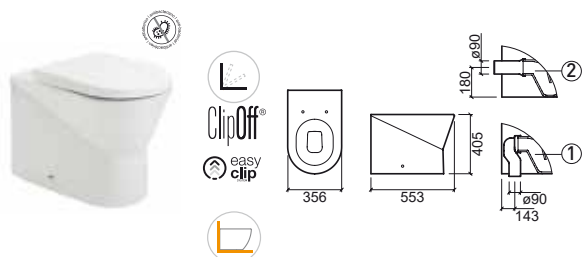

Referência	Descrição	€ Branco	€ Pergamon
140032	SANITA SUSPensa 48 URB.Y 358x482x340mm / 21.3Kg / Peças p/paleta BR-CR=24-18 Inclui kit de fixação. > P. 110 SISTEMAS DE INSTALAÇÃO SANITÁRIA	120.98€	145.18€
24061	TAMPO SLIM P/SANITA EASYCLIP C/SLOWCLOSE URB.Y 2.8Kg / Caixa 05 Tambo em Duroplast com dobradiças em aço inox. Com proteção anti-bacteriana. [-] Consultar disponibilidade.	62.42€	73.80€
24031	TAMPO P/SANITA CLIPOFF C/SLOWCLOSE URB.Y 2.4Kg / Caixa 05 Tambo em Duroplast com dobradiças em aço inox. Com proteção anti-bacteriana.	57.80€	68.50€
24011	TAMPO P/SANITA CLIPOFF URB.Y 2.4Kg / Caixa 05 Tambo em Duroplast com dobradiças em aço inox. Com proteção anti-bacteriana.	45.24€	54.29€



Referência	Descrição	€ Branco	€ Pergamon
140420	BIDÉ FECHADO URB.Y 357x550x395mm / 24.9Kg / Peças p/paleta BR-CR=30-18 Inclui kit de fixação.	71.09€	85.31€
140425	BIDÉ FECHADO C/FURAÇÃO P/TAMPO URB.Y 357x550x395mm / 24.9Kg / Peças p/paleta BR-CR=30-18 Inclui kit de fixação.	71.09€	85.31€
24041	TAMPO P/BIDÉ URB.Y 1.7Kg / Caixa 05 Tambo em Duroplast com dobradiças em aço inox. Com proteção anti-bacteriana.	38.01€	45.61€



Referência	Descrição	€ Branco	€ Pergamon
140042	SANITA SUSPensa 52 URB.Y 360x520x340mm / 23.0Kg / Peças p/paleta BR-CR=24-18 Inclui kit de fixação. > P. 110 SISTEMAS DE INSTALAÇÃO SANITÁRIA	140.03€	168.03€
24061	TAMPO SLIM P/SANITA EASYCLIP C/SLOWCLOSE URB.Y 2.8Kg / Caixa 05 Tambo em Duroplast com dobradiças em aço inox. Com proteção anti-bacteriana. [-] Consultar disponibilidade.	62.42€	73.80€
24031	TAMPO P/SANITA CLIPOFF C/SLOWCLOSE URB.Y 2.4Kg / Caixa 05 Tambo em Duroplast com dobradiças em aço inox. Com proteção anti-bacteriana.	57.80€	68.50€
24011	TAMPO P/SANITA CLIPOFF URB.Y 2.4Kg / Caixa 05 Tambo em Duroplast com dobradiças em aço inox. Com proteção anti-bacteriana.	45.24€	54.29€



LEGENDA.

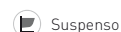
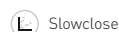

Referência	Descrição	€ Branco	€ Pergamon
140034	SANITA SUSPensa 48 URB.Y RIMFLUSH C/ FIXAÇÃO OCULTA 350x483x330mm / 18.8Kg / Peças p/paleta BR-CR=24-18 Inclui kit de fixação. > P. 110 SISTEMAS DE INSTALAÇÃO SANITÁRIA	137.03€	213.60€
24061	TAMPO SLIM P/SANITA EASYCLIP C/SLOWCLOSE URB.Y 2.8Kg / Caixa 05 Tampo em Duroplast com dobradiças em aço inox. Com proteção anti-bacteriana. [-] Consultar disponibilidade.	62.42€	73.80€
24031	TAMPO P/SANITA CLIPOFF C/SLOWCLOSE URB.Y 2.4Kg / Caixa 05 Tampo em Duroplast com dobradiças em aço inox. Com proteção anti-bacteriana.	57.08€	68.50€
24011	TAMPO P/SANITA CLIPOFF URB.Y 2.4Kg / Caixa 05 Tampo em Duroplast com dobradiças em aço inox. Com proteção anti-bacteriana.	45.24€	54.29€

Referência	Descrição	€ Branco	€ Pergamon
140044	SANITA SUSPensa 52 URB.Y RIMFLUSH C/ FIXAÇÃO OCULTA 350x524x330mm / 21.6Kg / Peças p/paleta BR-CR=24-18 Inclui kit de fixação. > P. 110 SISTEMAS DE INSTALAÇÃO SANITÁRIA	162.40€	194.88€
24061	TAMPO SLIM P/SANITA EASYCLIP C/SLOWCLOSE URB.Y 2.8Kg / Caixa 05 Tampo em Duroplast com dobradiças em aço inox. Com proteção anti-bacteriana. [-] Consultar disponibilidade.	62.42€	73.80€
24031	TAMPO P/SANITA CLIPOFF C/SLOWCLOSE URB.Y 2.4Kg / Caixa 05 Tampo em Duroplast com dobradiças em aço inox. Com proteção anti-bacteriana.	57.08€	68.50€
24011	TAMPO P/SANITA CLIPOFF URB.Y 2.4Kg / Caixa 05 Tampo em Duroplast com dobradiças em aço inox. Com proteção anti-bacteriana.	45.24€	54.29€

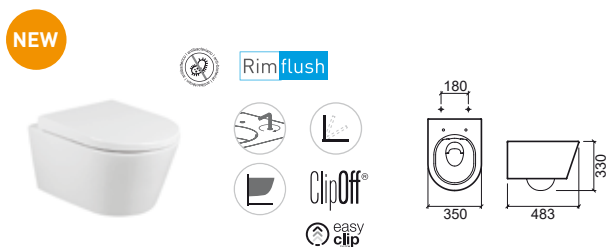

Referência	Descrição	€ Branco	€ Pergamon
140450	BIDÊ SUSPENSO 48 URB.Y 360x475x251mm / 16.8Kg / Peças p/paleta BR-CR=24-18 Inclui kit de fixação. Com anel embelezador. > P. 113 SISTEMAS DE INSTALAÇÃO SANITÁRIA	102.18€	122.61€

Referência	Descrição	€ Branco	€ Pergamon
140440	BIDÊ SUSPENSO 52 URB.Y 358x530x254mm / 18.9Kg / Peças p/paleta BR-CR=24-18 Inclui kit de fixação. > P. 113 SISTEMAS DE INSTALAÇÃO SANITÁRIA	123.05€	147.66€



LEGENDA.

Fixação oculta de aperto inferior
 Fixação oculta de aperto superior
 Antibacteriano
 Slowclose
 Suspenso



LOOK

design Emanuel Rufo

Referência	Descrição	€ Branco	€ Pergamon
134310	① LAVATÓRIO 46 460x416x160mm / 11.5Kg / Peças p/paleta BR-CR=30-18 Inclui kit de fixação. Com anel embelezador.	42.59€	51.11€
134320	② LAVATÓRIO 50 500x414x165mm / 8.3Kg / Peças p/paleta BR-CR=30-18 Inclui kit de fixação. Com anel embelezador.	45.93€	55.10€
134330	③ LAVATÓRIO 56 560x449x165mm / 15Kg / Peças p/paleta BR-CR=30-18 Inclui kit de fixação. Com anel embelezador.	51.28€	61.54€
134340	④ LAVATÓRIO 60 600x449x165mm / 15.1Kg / Peças p/paleta BR-CR=30-18 Inclui kit de fixação. Com anel embelezador.	54.51€	65.42€
134370	⑤ LAVATÓRIO 66 660x443x162mm / 17.0Kg / Peças p/paleta BR-CR=30-18 Inclui kit de fixação. Com anel embelezador.	59.99€	71.98€
134200	⑥ COLUNA 183x196x725mm / 14.3Kg / Peças p/paleta BR-CR=30-18	40.14€	48.16€
134220	⑦ COLUNA SUSPensa 210x295x310mm / 8.6Kg / Peças p/paleta BR-CR=30-18 Inclui kit de fixação.	35.68€	42.81€

	A	B	C	D	E
①	46	460	416	850	440
②	50	500	414	850	440
③	56	560	449	850	440
④	60	600	449	850	440
⑤	66	660	443	850	444

①/②/③/④/⑤+⑥

①/②/③/④/⑤+⑦

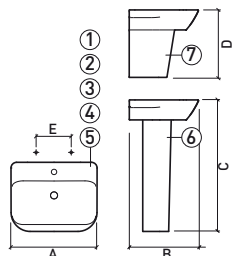

	A	B	C	D	E
①	46	576	618	140	680
②	50	561	630	140	680
③	56	558	623	140	673
④	60	560	625	140	675
⑤	66	555	625	140	675

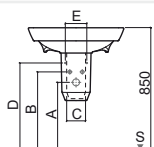

> P. 172 MÓVEIS



Referência	Descrição	€ Branco	€ Pergamon
134390	LAVATÓRIO FIX PAREDE 50x23 500x230x160mm / 8.2Kg / Peças p/paleta BR-CR=30-18 Inclui kit de fixação. Com anel embelezador.	44.59€	53.50€

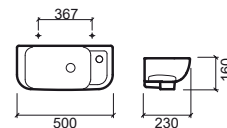

Referência	Descrição	€ Branco	€ Pergamon
134300	LAVATÓRIO FIX PAREDE 36x30 362x304x158mm / 8.3Kg / Peças p/paleta BR-CR=30-18 Inclui kit de fixação. Com anel embelezador.	37.90€	45.48€

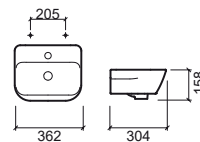

Referência	Descrição	€ Branco	€ Pergamon
134700	LAVATÓRIO CANTO FIX. PAREDE 445x480x162mm / 10.3Kg / Peças p/paleta BR-CR=30-18 Inclui kit de fixação. Com anel embelezador.	47.95€	57.52€

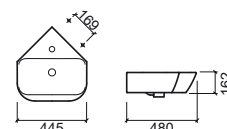

Referência	Descrição	€ Branco	€ Pergamon
134380	LAVATÓRIO SEMI-ENCASTRAR 535x457x160mm / 14.6Kg / Peças p/paleta BR-CR=30-18 Com anel embelezador.	76.93€	92.30€

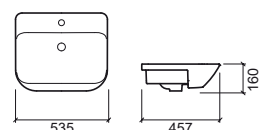

LEGENDA.

+ PONTOS DE FIXAÇÃO ⊕ ENTRADA DE ÁGUA ⊖ SAÍDA DE ESGOTO § SOLO

P. 90 COMPONENTES / BR. BRANCO / CR. PERGAMON

Referência Descrição € Branco € Pergamon

134350 ① LAVATÓRIO ENCASTRAR 63 **114.49€** **137.38€**
 637x465x168mm / 15.8Kg / Peças p/paleta BR-CR=30-18
 Com anel embelezador. Inclui kit fixação. Plano de corte em 'U': 445x595mm.

134360 ② LAVATÓRIO ENCASTRAR 83 **130.99€** **157.19€**
 832x465x177mm / 20.0Kg / Peças p/paleta BR-CR=30-18
 Com anel embelezador. Inclui kit fixação.

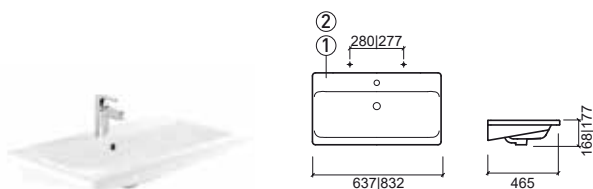

Referência Descrição € Branco € Pergamon

134770 ① LAVATÓRIO ENCASTRAR 63x36 **100.32€** **120.39€**
 632x363x162mm / 12.8Kg / Peças p/paleta BR=30
 Sem anel embelezador. Inclui kit fixação. Plano de corte em 'U': 338x590mm.

134780 ② LAVATÓRIO ENCASTRAR 83x36 **116.16€** **139.39€**
 835x365x137mm / 16.4Kg / Peças p/paleta BR=21
 Sem anel embelezador. Inclui kit fixação. Plano de corte em 'U': 340x790mm.

134790 ③ LAVATÓRIO ENCASTRAR 103x36 **132.00€** **158.40€**
 1040x365x170mm / 21.3Kg / Peças p/paleta BR=18
 Sem anel embelezador. Inclui kit fixação. Plano de corte em 'U': 340x990mm.

	A	B	C	D	E	F
① 63	632	363	162	285	---	---
② 83	835	365	137	282	---	---
③ 103	1040	365	170	285	146	145

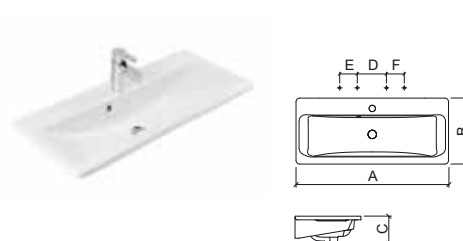

Referência Descrição € Branco € Pergamon

134011 ① SANITA SIMPLES D/C **72.75€** **87.30€**
 348x520x400mm / 27.1Kg / Peças p/paleta BR-CR=30-18
 Inclui kit de fixação e sifão de descarga.
 > P. 100 SISTEMAS DE INSTALAÇÃO SANITÁRIA

134012 ② SANITA SIMPLES D/P* **72.75€** **87.30€**
 348x520x400mm / 27.1Kg / Peças p/paleta BR-CR=30-18
 Inclui kit de fixação. *Não inclui sifão de descarga MSKT1986.
 > P. 100 SISTEMAS DE INSTALAÇÃO SANITÁRIA

23461 TAMPO SLIM P/SANITA EASYCLIP C/SLOWCLOSE **65.98€** **79.17€**
 2.8Kg / Caixa 05
 Tampo em **Duroplast** com dobradiças em aço inox.
 Com proteção anti-bacteriana. [-] Consultar disponibilidade.

23431 TAMPO P/SANITA CLIPOFF C/SLOWCLOSE **60.99€** **73.18€**
 2.4Kg / Caixa 05
 Tampo em **Duroplast** com dobradiças em aço inox.
 Com proteção anti-bacteriana.

23411 TAMPO P/SANITA CLIPOFF **47.22€** **56.67€**
 2.4Kg / Caixa 05
 Tampo em **Duroplast** com dobradiças em aço inox.
 Com proteção anti-bacteriana.

MSKT1986 SIFÃO DE DESCARGA D/P Ø90 **5.03€**

Referência Descrição € Branco € Pergamon

134410 BIDÉ **69.12€** **82.94€**
 350x520x407mm / 23.9Kg / Peças p/paleta BR-CR=30-18
 Inclui kit de fixação.

134420 BIDÉ C/MEIA LUA **69.12€** **82.94€**
 350x520x407mm / 23.9Kg / Peças p/paleta BR-CR=30
 Inclui kit de fixação.

134415 BIDÉ C/FURAÇÃO P/TAMPO **69.12€** **82.94€**
 350x520x407mm / 23.9Kg / Peças p/paleta BR-CR=30-18
 Inclui kit de fixação.

134425 BIDÉ C/FURAÇÃO P/TAMPO C/MEIA LUA **69.12€** **82.94€**
 350x520x407mm / 23.9Kg / Peças p/paleta BR-CR=30
 Inclui kit de fixação.

23441 TAMPO P/BIDÉ CLIPOFF C/SLOWCLOSE **44.88€** **53.86€**
 1.7Kg / Caixa 05
 Tampo em **Duroplast** com dobradiças em aço inox.
 Com proteção anti-bacteriana.



LEGENDA.

Antibacteriano Slowclose Back to Wall

P. 90 COMPONENTES / * MSKT1986 SIFÃO D/P / BR. BRANCO / CR. PERGAMON

LOOK

design Emanuel Rufo

Referência	Descrição	€ Branco	€ Pergamon
134021	① SANITA COMPACTA D/C 345x631x400mm / 32.4Kg / Peças p/paleta BR-CR=30-18 Inclui kit de fixação e sifão de descarga.	79.58€	95.48€
134022	② SANITA COMPACTA D/P* 345x631x400mm / 32.4Kg / Peças p/paleta BR-CR=30-18 Inclui kit de fixação. *Não inclui sifão de descarga MSKT1986.	79.58€	95.48€
134111LM	③ TANQUE COMPACTO C/MECANISMO 365x146x410mm / 10.4Kg / Peças p/paleta BR-CR=30-18 Inclui tampa. Inclui mecanismo dupla descarga.	109.75€	120.46€
134113LM	③ TANQUE COMPACTO C/MECANISMO [EL] 365x146x410mm / 10.4Kg / Peças p/paleta BR-CR=30-18 Inclui tampa. Inclui mecanismo dupla descarga.	109.75€	120.46€
23461	TAMPO SLIM P/SANITA EASYCLIP C/SLOWCLOSE 2.8Kg / Caixa 05 Tampo em Duroplast com dobradiças em aço inox. Com proteção anti-bacteriana. [-] Consultar disponibilidade.	65.98€	79.17€
23431	TAMPO P/SANITA CLIPOFF C/SLOWCLOSE 2.7Kg / Caixa 05 Tampo em Duroplast com dobradiças em aço inox. Com proteção anti-bacteriana.	60.99€	73.18€
23411	TAMPO P/SANITA CLIPOFF 2.7Kg / Caixa 05 Tampo em Duroplast com dobradiças em aço inox. Com proteção anti-bacteriana.	47.22€	56.67€
MSKT1986	SIFÃO DE DESCARGA D/P Ø90	5.03€	

SANITA COMPLETA

236.55€ 272.61€

Sanita + Tanque com mecanismo + Tampo

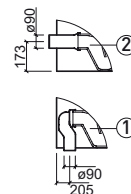
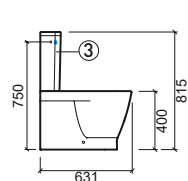
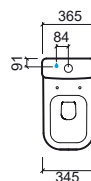

LEGENDA.

Back to Wall
 Antibacteriano
 Dupla descarga
 Slowclose

P. 90 COMPONENTES / * MSKT1986 SIFÃO D/P / BR. BRANCO / CR. PERGAMON

Referência	Descrição	€ Branco	€ Pergamon
134023	① SANITA COMPACTA RIMFLUSH D/C 365x630x400mm / 30.8Kg / Peças p/paleta BR-CR=30-18 Inclui kit de fixação e sifão de descarga.	115.89€	139.08€
134024	② SANITA COMPACTA RIMFLUSH D/P* 365x630x400mm / 31.1Kg / Peças p/paleta BR-CR=30-18 Inclui kit de fixação. *Não inclui sifão de descarga MSKT1986.	115.89€	139.08€
134111LM	③ TANQUE COMPACTO C/MECANISMO 365x146x410mm / 10.4Kg / Peças p/paleta BR-CR=30-18 Inclui tampa. Inclui mecanismo dupla descarga.	109.75€	120.46€
134113LM	③ TANQUE COMPACTO C/MECANISMO [EL] 365x146x410mm / 10.4Kg / Peças p/paleta BR-CR=30-18 Inclui tampa. Inclui mecanismo dupla descarga.	109.75€	120.46€
23461	TAMPO SLIM P/SANITA EASYCLIP C/SLOWCLOSE 2.8Kg / Caixa 05 Tampo em Duroplast com dobradiças em aço inox. Com proteção anti-bacteriana. [-] Consultar disponibilidade.	65.98€	79.17€
23431	TAMPO P/SANITA CLIPOFF C/SLOWCLOSE 2.7Kg / Caixa 05 Tampo em Duroplast com dobradiças em aço inox. Com proteção anti-bacteriana.	60.99€	73.18€
23411	TAMPO P/SANITA CLIPOFF 2.7Kg / Caixa 05 Tampo em Duroplast com dobradiças em aço inox. Com proteção anti-bacteriana.	47.22€	56.67€
MSKT1986	SIFÃO DE DESCARGA D/P Ø90	5.03€	

SANITA COMPLETA

272.86€ 316.21€

Sanita + Tanque com mecanismo + Tampo

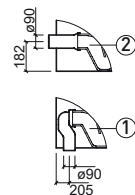
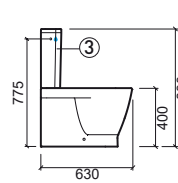
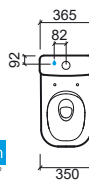

LEGENDA.



Antibacteriano



Dupla descarga



Slowclose



Back to Wall

LOOK

design Emanuel Rufo

Referência	Descrição	€ Branco
134025	① SANITA COMPACTA RIMFLUSH D/C 342x650x400mm Inclui kit de fixação e sifão de descarga. [-] Consultar disponibilidade.	95.00€
134026	② SANITA COMPACTA RIMFLUSH D/P* 342x650x400mm Inclui kit de fixação. *Não inclui sifão de descarga MSKT1986. [-] Consultar disponibilidade.	95.00€
134111LM	③ TANQUE COMPACTO C/MECANISMO 365x146x410mm / 10.4Kg / Peças p/paleta BR-CR=30-18 Inclui tampa. Inclui mecanismo dupla descarga.	109.75€
134113LM	③ TANQUE COMPACTO C/MECANISMO [EL] 365x146x410mm / 10.4Kg / Peças p/paleta BR-CR=30-18 Inclui tampa. Inclui mecanismo dupla descarga.	109.75€
23461	TAMPO SLIM P/SANITA EASYCLIP C/SLOWCLOSE 2.8Kg / Caixa 05 Tampo em Duroplast com dobradiças em aço inox. Com proteção anti-bacteriana. [-] Consultar disponibilidade.	65.98€
23431	TAMPO P/SANITA CLIPOFF C/SLOWCLOSE 2.7Kg / Caixa 05 Tampo em Duroplast com dobradiças em aço inox. Com proteção anti-bacteriana.	60.99€
23411	TAMPO P/SANITA CLIPOFF 2.7Kg / Caixa 05 Tampo em Duroplast com dobradiças em aço inox. Com proteção anti-bacteriana.	47.22€
MSKT1986	SIFÃO DE DESCARGA D/P Ø90	5.03€
SANITA COMPLETA		251.97€
Sanita + Tanque com mecanismo + Tampo		



LEGENDA.

Antibacteriano
 Dupla descarga
 Slowclose
 Dimensões sujeitas a alterações

P. 90 COMPONENTES / * MSKT1986 SIFÃO D/P / BR. BRANCO

Referência	Descrição	€ Branco	€ Pergamon
134032	SANITA SUSPENSA ☞ 345x500x364mm / 23.2Kg / Peças p/paleta BR-CR=24-18 > P. 110 SISTEMAS DE INSTALAÇÃO SANITÁRIA	110.26€	132.32€
23461	TAMPO SLIM P/SANITA EASYCLIP C/SLOWCLOSE ☞ 2.8Kg / Caixa 05 Tambo em Duroplast com dobradiças em aço inox. Com proteção anti-bacteriana. [-] Consultar disponibilidade.	65.98€	79.17€
23431	TAMPO P/SANITA CLIPOFF SLOWCLOSE ☞ 2.7Kg / Caixa 05 Tambo em Duroplast com dobradiças em aço inox. Com proteção anti-bacteriana.	60.99€	73.18€
23411	TAMPO P/SANITA CLIPOFF ☞ 2.7Kg / Caixa 05 Tambo em Duroplast com dobradiças em aço inox. Com proteção anti-bacteriana.	47.22€	56.67€



Referência	Descrição	€ Branco	€ Pergamon
134450	BIDÉ SUSPENSO ☞ 343x503x303mm / 20.0Kg / Peças p/paleta BR-CR=24-18 > P. 113 SISTEMAS DE INSTALAÇÃO SANITÁRIA	98.11€	117.72€
134455	BIDÉ SUSPENSO C/FURAÇÃO P/TAMPO ☞ 343x503x303mm / 20.0Kg / Peças p/paleta BR-CR=24-18 > P. 113 SISTEMAS DE INSTALAÇÃO SANITÁRIA	98.11€	117.72€
23441	TAMPO P/BIDÉ CLIPOFF SLOWCLOSE ☞ 1.7Kg / Caixa 05 Tambo em Duroplast com dobradiças em aço inox. Com proteção anti-bacteriana.	44.88€	53.86€



Referência	Descrição	€ Branco	€ Pergamon
134034	SANITA SUSPENSA RIMFLUSH C/ FIXAÇÃO OCULTA ☞ 347x504x335mm / Peças p/paleta BR-CR=24-18 > P. 110 SISTEMAS DE INSTALAÇÃO SANITÁRIA	137.28€	164.73€
23461	TAMPO SLIM P/SANITA EASYCLIP C/SLOWCLOSE ☞ 2.8Kg / Caixa 05 Tambo em Duroplast com dobradiças em aço inox. Com proteção anti-bacteriana. [-] Consultar disponibilidade.	65.98€	79.17€
23431	TAMPO P/SANITA CLIPOFF SLOWCLOSE ☞ 2.7Kg / Caixa 05 Tambo em Duroplast com dobradiças em aço inox. Com proteção anti-bacteriana.	60.99€	73.18€
23411	TAMPO P/SANITA CLIPOFF ☞ 2.7Kg / Caixa 05 Tambo em Duroplast com dobradiças em aço inox. Com proteção anti-bacteriana.	47.22€	56.67€



Referência	Descrição	€ Branco	€ Pergamon
134440	BIDÉ SUSPENSO C/ FIXAÇÃO OCULTA ☞ 348x500x305mm / 20.2Kg / Peças p/paleta BR-CR=24-18 > P. 113 SISTEMAS DE INSTALAÇÃO SANITÁRIA	126.31€	151.57€
134445	BIDÉ SUSPENSO C/ FIXAÇÃO OCULTA C/FURAÇÃO PARA TAMPO ☞ 342x503x300mm / 20.0Kg / Peças p/paleta BR-CR=24-18 [-] Consultar disponibilidade. > P. 113 SISTEMAS DE INSTALAÇÃO SANITÁRIA	126.31€	151.57€
23441	TAMPO P/BIDÉ CLIPOFF SLOWCLOSE ☞ 1.7Kg / Caixa 05 Tambo em Duroplast com dobradiças em aço inox. Com proteção anti-bacteriana.	44.88€	53.86€



LEGENDA.

- Fixação oculta de aperto inferior
- Fixação oculta de aperto superior
- Antibacteriano
- Slowclose
- Suspenso



WINNER

design Emanuel Rufo

Referência	Descrição	€ Branco
142300 ①	LAVATÓRIO 55 559x435x199mm / 12.3Kg Inclui kit de fixação. Sem anel embelezador.	40.00€
142310 ②	LAVATÓRIO 60 608x458x199mm / 16.0Kg Inclui kit de fixação. Sem anel embelezador.	50.00€
142220 ③	COLUNA SUSPensa 250x300x345mm / 8.1Kg Inclui kit de fixação. Sem anel embelezador.	35.00€

NEW ①/②+③

	A	B	C	D
①	55	559	435	509
②	60	608	458	509

	A	B	C	D	E
①	55	520	595	165	665
②	60	515	590	165	665

Referência	Descrição	€ Branco
142011 ①	SANITA SIMPLES RIMFLUSH D/C 67.50€ 350x535x400mm Inclui kit de fixação. [-] Consultar disponibilidade. > P. 100 SISTEMAS DE INSTALAÇÃO SANITÁRIA	
142012 ②	SANITA SIMPLES RIMFLUSH D/P* 67.50€ 350x535x400mm Inclui kit de fixação. *Não inclui sifão de descarga MSKT1986. [-] Consultar disponibilidade. > P. 100 SISTEMAS DE INSTALAÇÃO SANITÁRIA	
24231	TAMPO P/SANITA EASYCLIP C/SLOWCLOSE 40,00€ 2.6Kg Tampo em Duroplast com dobradiças em aço inox. Com proteção anti-bacteriana.	

Referência	Descrição	€ Branco
142410	BIDÉ 55.00€ 352x531x405mm / 22.7Kg Inclui kit de fixação.	

NEW

NEW

Rimflush

LEGENDA.

Antibacteriano





Slowclose





Back to Wall

Dimensões sujeitas a alterações

+ PONTOS DE FIXAÇÃO ⊕ ENTRADA DE ÁGUA ⊖ SAÍDA DE ESGOTO † SOLO

P. 90 COMPONENTES / BR. BRANCO

Referência	Descrição	€ Branco
142021	① SANITA COMPACTA RIMFLUSH D/C  350x640x400mm / 23.0Kg / Peças p/paleta BR=18 Inclui kit de fixação.	70.00€
142022	② SANITA COMPACTA RIMFLUSH D/P*  350x640x400mm / 23.0Kg / Peças p/paleta BR=18 Inclui kit de fixação. *Não inclui sifão de descarga MSKT1986.	70.00€
142111LM	③ TANQUE COMPACTO C/MECANISMO  365x146x415mm / 14.0Kg / Peças p/paleta BR=36 Inclui tampa e mecanismo 3/4,5L.	85.00€
142113LM	③ TANQUE COMPACTO C/MECANISMO [EL]  365x146x415mm / 14.0Kg / Peças p/paleta BR=36 Inclui tampa e mecanismo 3/4,5L.	85.00€
24231	TAMPO P/SANITA EASYCLIP C/SLOWCLOSE  2.6Kg Tampo em Duroplast com dobradiças em aço inox. Com proteção anti-bacteriana.	40.00€
SANITA COMPLETA		195.00€
Sanita + Tanque com mecanismo + Tampo		

142921	① PACK SANITA COMPACTA D/C  Sanita Compacta D/C + Tanque Compacto + Tampo	193.00€
142923	① PACK SANITA COMPACTA D/C [EL]  Sanita Compacta D/C + Tanque Compacto [EL] + Tampo	193.00€
142922	② PACK SANITA COMPACTA D/P  Sanita Compacta D/P + Tanque Compacto + Tampo	193.00€
142924	② PACK SANITA COMPACTA D/P [EL]  Sanita Compacta D/P + Tanque Compacto [EL] + Tampo	193.00€

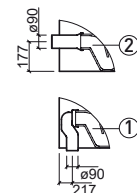
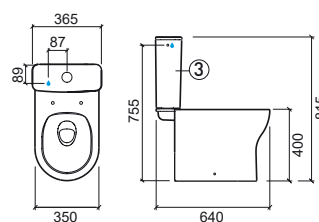

LEGENDA.

 Antibacteriano
  Dupla descarga
  Stowclose
  Back to Wall

P. 90 COMPONENTES / BR. BRANCO

WINNER CONFORT

design Emanuel Rufo

Referência	Descrição	€ Branco
144021	① SANITA COMPACTA RIMFLUSH D/C 350x638x457mm / 25.1Kg / Peças p/paleta BR=18 Inclui kit de fixação. [-] Consultar disponibilidade.	98.50€
144022	② SANITA COMPACTA RIMFLUSH D/P* 350x638x457mm / 25.1Kg / Peças p/paleta BR=18 Inclui kit de fixação. *Não inclui sifão de descarga MSKT1986. [-] Consultar disponibilidade.	98.50€
142111LM	③ TANQUE COMPACTO C/MECANISMO 365x146x415mm / 14.0Kg / Peças p/paleta BR=36 Inclui tampa e mecanismo 3/4,5L. [-] Consultar disponibilidade.	85.00€
142113LM	③ TANQUE COMPACTO C/MECANISMO [EL] 365x146x415mm / 14.0Kg / Peças p/paleta BR=36 Inclui tampa e mecanismo 3/4,5L. [-] Consultar disponibilidade.	85.00€
24231	TAMPO P/SANITA EASYCLIP C/SLOWCLOSE 2.6Kg Tambo em Duroplast com dobradiças em aço inox. Com proteção anti-bacteriana.	40.00€
SANITA COMPLETA		223.50€
Sanita + Tanque com mecanismo + Tambo		



NEW

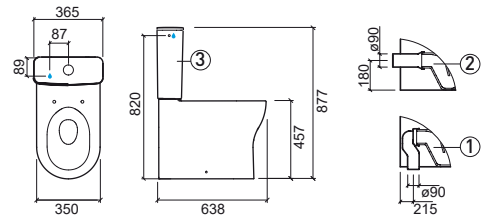

Referência	Descrição	€ Branco
144011	① SANITA SIMPLES RIMFLUSH D/C 388x594x457mm Inclui kit de fixação. [-] Consultar disponibilidade. > P. 100 SISTEMAS DE INTALAÇÃO SANITÁRIA	92,00€
144012	② SANITA SIMPLES RIMFLUSH D/P* 388x594x457mm Inclui kit de fixação. *Não inclui sifão de descarga MSKT1986. [-] Consultar disponibilidade. > P. 100 SISTEMAS DE INTALAÇÃO SANITÁRIA	92,00€
24231	TAMPO P/SANITA EASYCLIP C/SLOWCLOSE 2.6Kg Tambo em Duroplast com dobradiças em aço inox. Com proteção anti-bacteriana.	40,00€

NEW

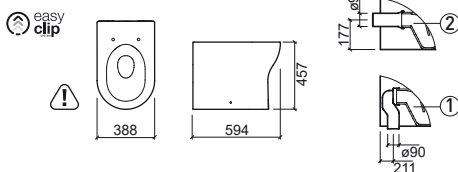

LEGENDA.

Antibacteriano
 Dupla descarga
 Slowclose
 Back to Wall
 Dimensões sujeitas a alterações

P. 90 COMPONENTES / BR. BRANCO



PROGET CONFORT

design Sanindusa

Referência	Descrição	€ Branco	€ Pergamon
130021	① SANITA COMPACTA D/C 345x675x470mm / 30.3Kg / Peças p/paleta BR-CR=24 Inclui kit de fixação e sifão de descarga.	114.26€	137.12€
130022	② SANITA COMPACTA D/P* 345x675x470mm / 30.3Kg / Peças p/paleta BR-CR=24 Inclui kit de fixação. *Não inclui sifão de descarga MSKT1986.	114.26€	137.12€
130111LM	③ TANQUE COMPACTO C/MECANISMO 370x180x364mm / 13.8Kg / Peças p/paleta BR-CR=30 Inclui tampa. Inclui mecanismo dupla descarga.	93.49€	112.19€
130113LM	③ TANQUE COMPACTO C/MECANISMO [EL] 370x180x362mm / 13.8Kg / Peças p/paleta BR-CR=30 Inclui tampa. Inclui mecanismo dupla descarga.	93.49€	112.19€
23031	TAMPO P/SANITA CLIPOFF C/SLOWCLOSE 1.9Kg / Caixa 05 Tampo em Duroplast com dobradiças em aço inox. Com proteção anti-bacteriana.	60.90€	
21411	TAMPO P/SANITA 2.3Kg / Caixa 05 Tampo em Duroplast com dobradiças em aço inox. Com proteção anti-bacteriana.	48.13€	57.76€
MSKT1986	SIFÃO DE DESCARGA D/P Ø90	5.03€	
SANITA COMPLETA		255.88€	307.07€

Sanita + Tanque com mecanismo + Tampo

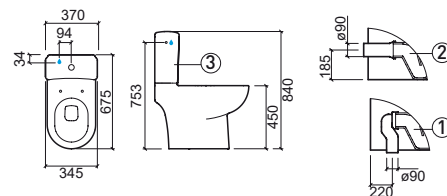

Referência	Descrição	€ Branco	€ Pergamon
130410	BIDÉ 345x600x485mm / 22.7Kg / Peças p/paleta BR-CR=24-18 Inclui kit de fixação.	117.11€	140.55€
21441	TAMPO P/BIDÉ 1.3Kg / Caixa 05 Tampo em Duroplast com dobradiças em aço inox. Com proteção anti-bacteriana.	51.34€	61.62€

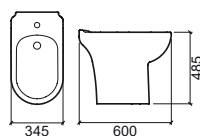

LEGENDA.

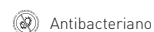



EASY

design Emanuel Rufo

Referência	Descrição	€ Branco	€ Pergamon
131330 ①	LAVATÓRIO 50 500x425x190mm / 10.8Kg / Peças p/paleta BR-CR=30-20 Inclui kit de fixação. Sem anel embelezador.	27.47€	32.96€
131310 ②	LAVATÓRIO 55 548x443x190mm / 13.4Kg / Peças p/paleta BR-CR=30-20 Inclui kit de fixação. Sem anel embelezador.	32.20€	38.64€
131320 ③	LAVATÓRIO 60 612x467x188mm / 13.5Kg / Peças p/paleta BR-CR=36-24 Inclui kit de fixação. Sem anel embelezador.	39.15€	46.97€
131200 ④	COLUNA 172x180x705mm / 12.8Kg / Peças p/paleta BR-CR=36-24	31.25€	37.50€
131220 ⑤	COLUNA SUSPensa 195x310x275mm / 7.5Kg / Peças p/paleta BR-CR=36-24 Inclui kit de fixação.	38.37€	46.04€

Referência	Descrição	€ Branco	€ Pergamon
131700	LAVATÓRIO FIX PAREDE CANTO 505x505x190mm / 14.5Kg / Peças p/paleta BR-CR=36-24 Inclui kit de fixação. Sem anel embelezador.	61.35€	73.61€

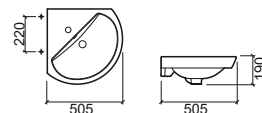

Referência	Descrição	€ Branco	€ Pergamon
131300	LAVATÓRIO FIX PAREDE 46 465x375x180mm / 9.0Kg / Peças p/paleta BR-CR=36-24 Inclui kit de fixação. Sem anel embelezador.	52.40€	62.90€

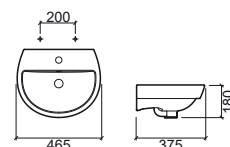

①/②/③+④



①/②/③+⑤



	A	B	C	D	E
①	50	500	425	845	415 245
②	55	548	443	846	415 272
③	60	612	467	845	415 280

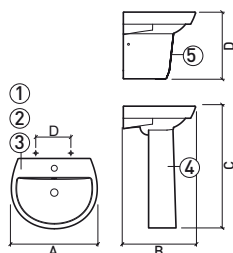

	A	B	C	D	E
①	50	525	580	140	640 130
②	55	535	590	140	640 130
③	60	530	585	140	640 130

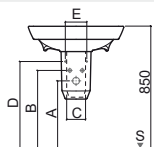

LEGENDA.

+ PONTOS DE FIXAÇÃO ⊕ ENTRADA DE ÁGUA ⊖ SAÍDA DE ESGOTO § SOLO

P. 91 COMPONENTES / BR. BRANCO / CR. PERGAMON

Referência	Descrição	€ Branco
131023	① SANITA COMPACTA D/C 342x639x390mm Inclui kit de fixação. [-] Consultar disponibilidade.	60.00€
131024	② SANITA COMPACTA D/P 342x639x390mm Inclui kit de fixação. [-] Consultar disponibilidade.	60.00€
131111LM	③ TANQUE COMPACTO C/MECANISMO 313x147x380mm / 9.7Kg / Peças p/paleta BR-CR=40-18 Inclui tampa. Inclui mecanismo dupla descarga.	80.60€
131113LM	③ TANQUE COMPACTO C/MECANISMO [EL] 313x147x380mm / 9.7Kg / Peças p/paleta BR-CR=40-18 Inclui tampa. Inclui mecanismo dupla descarga.	80.60€
131141LM	③ TANQUE COMPACTO C/MECANISMO 313x151x380mm Inclui tampa. Inclui mecanismo dupla descarga 4.5/3L. [-] Consultar disponibilidade.	80.60€
131143LM	③ TANQUE COMPACTO C/MECANISMO [EL] 313x151x380mm Inclui tampa. Inclui mecanismo dupla descarga 4.5/3L. [-] Consultar disponibilidade.	80.60€
23131	TAMPO P/SANITA SLOWCLOSE 2.2Kg / Caixa 05 Tampo em Duroplast com dobradiças em aço inox. Com proteção anti-bacteriana.	62.08€
23111	TAMPO P/SANITA 2.2Kg / Caixa 05 Tampo em Duroplast com dobradiças em aço inox. Com proteção anti-bacteriana.	37.09€
23121	TAMPO P/SANITA 1.8Kg / Caixa 05 Tampo em Thermoplast com dobradiças em nylon.	15.20€
SANITA COMPLETA		155.80€
Sanita + Tanque com mecanismo + Tampo		

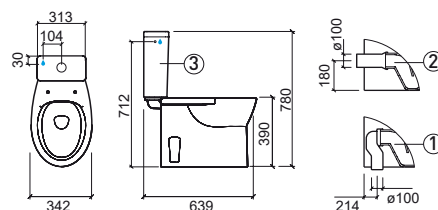
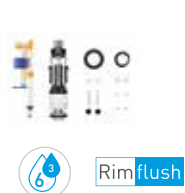

LEGENDA.

Antibacteriano
 Dupla descarga
 Slowclose

P. 91 COMPONENTES / BR. BRANCO / CR. PERGAMON

Referência	Descrição	€ Branco	€ Pergamon
131021	① SANITA COMPACTA D/C 345x635x392mm / 21.5Kg / Peças p/paleta BR-CR=40-32 Inclui kit de fixação.	58.31€	69.96€
131022	② SANITA COMPACTA D/P 345x635x395mm / 21.5Kg / Peças p/paleta BR-CR=40-32 Inclui kit de fixação.	58.31€	69.96€
13111LM	③ TANQUE COMPACTO C/MECANISMO 313x147x380mm / 9.7Kg / Peças p/paleta BR-CR=40-18 Inclui tampa. Inclui mecanismo dupla descarga.	80.60€	89.42€
131113LM	③ TANQUE COMPACTO C/MECANISMO [EL] 313x147x380mm / 9.7Kg / Peças p/paleta BR-CR=40-18 Inclui tampa. Inclui mecanismo dupla descarga.	80.60€	89.42€
23131	TAMPO P/SANITA SLOWCLOSE 2.2Kg / Caixa 05 Tampo em Duroplast com dobradiças em aço inox. Com proteção anti-bacteriana.	62.08€	74.49€
23111	TAMPO P/SANITA 2.2Kg / Caixa 05 Tampo em Duroplast com dobradiças em aço inox. Com proteção anti-bacteriana.	37.09€	44.50€
23121	TAMPO P/SANITA 1.8Kg / Caixa 05 Tampo em Thermoplast com dobradiças em nylon.	15.20€	18.25€
SANITA COMPLETA		154.11€	177.63€
Sanita + Tanque com mecanismo + Tampo			

131925	① PACK SANITA COMPACTA D/C 35.0Kg / Peças p/paleta BR=12 Sanita Compacta D/C + Tanque Compacto + Tampo Thermoplast	150.80€
131927	① PACK SANITA COMPACTA D/C [EL] 35.0Kg / Peças p/paleta BR=12 Sanita Compacta D/C + Tanque Compacto [EL] + Tampo Thermoplast	150.80€
131926	② PACK SANITA COMPACTA D/P 35.0Kg / Peças p/paleta BR=12 Sanita Compacta D/P + Tanque Compacto + Tampo Thermoplast	150.80€
131928	② PACK SANITA COMPACTA D/P [EL] 35.0Kg / Peças p/paleta BR=12 Sanita Compacta D/P + Tanque Compacto [EL] + Tampo Thermoplast	150.80€

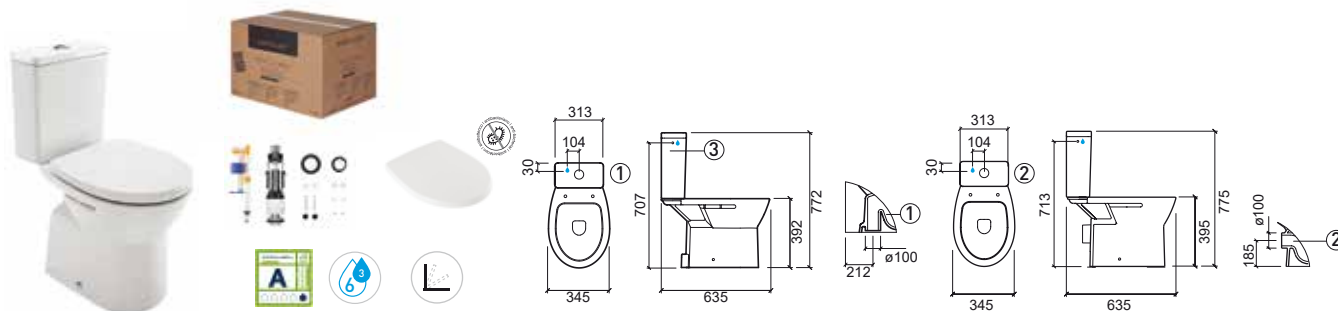

LEGENDA.

Antibacteriano
 Dupla descarga
 Slowclose

P. 91 COMPONENTES / BR. BRANCO / CR. PERGAMON

Referência	Descrição	€ Branco	€ Pergamon
131013 ①	SANITA FECHADA D/C 348x504x394mm / 17.0Kg / Peças p/paleta BR-CR=40-32 Inclui kit de fixação e sifão de descarga. > P. 100 SISTEMAS DE INSTALAÇÃO SANITÁRIA	54.00€	64.80€
131014 ②	SANITA FECHADA D/P* 348x504x394mm / 17.0Kg / Peças p/paleta BR-CR=40-32 Inclui kit de fixação. *Não inclui sifão de descarga MSKT1986. > P. 100 SISTEMAS DE INSTALAÇÃO SANITÁRIA	54.00€	64.80€
23131	TAMPO P/SANITA SLOWCLOSE 2.2Kg / Caixa 05 Tampo em Duroplast com dobradiças em aço inox. Com proteção anti-bacteriana.	62.08€	74.49€
23111	TAMPO P/SANITA 2.2Kg / Caixa 05 Tampo em Duroplast com dobradiças em aço inox. Com proteção anti-bacteriana.	37.09€	44.50€
23114	TAMPO P/SANITA 2.2Kg / Caixa 05 Tampo em Duroplast com dobradiças em aço inox. Com proteção anti-bacteriana.	37.09€	44.50€
23121	TAMPO P/SANITA 1.8Kg / Caixa 05 Tampo em Thermoplast com dobradiças em nylon.	15.20€	18.25€
MSKT1986	SIFÃO DE DESCARGA D/P Ø90	5.03€	



Referência	Descrição	€ Branco	€ Pergamon
131420	BIDÉ FECHADO 350x485x397mm / 16.4Kg / Peças p/paleta BR-CR=40-32 Inclui kit de fixação.	50.00€	60.00€
131425	BIDÉ FECHADO C/FURAÇÃO P/TAMPO 350x485x397mm / 16.4Kg / Peças p/paleta BR-CR=40-32 Inclui kit de fixação.	50.00€	60.00€
23141	TAMPO P/BIDÉ 1.2Kg / Caixa 05 Tampo em Duroplast com dobradiças em aço inox. Com proteção anti-bacteriana. Com aperto por cima.	30.54€	36.64€

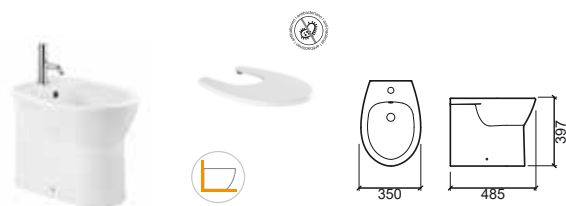

Referência	Descrição	€ Branco
131430	BIDÉ ABERTO 344x490x390mm Inclui kit de fixação. [-] Consultar disponibilidade.	43.54€

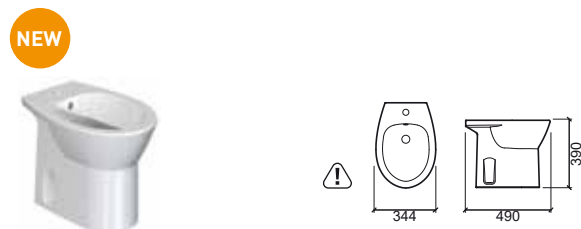

Referência	Descrição	€ Branco	€ Pergamon
131410	BIDÉ 347x497x392mm / 17.7Kg / Peças p/paleta BR-CR=40-32 Inclui kit de fixação.	44.19€	53.02€
131415	BIDÉ C/FURAÇÃO P/TAMPO 347x497x392mm / 17.7Kg / Peças p/paleta BR-CR=40-32 Inclui kit de fixação.	44.19€	53.02€
23141	TAMPO P/BIDÉ 1.2Kg / Caixa 05 Tampo em Duroplast com dobradiças em aço inox. Com proteção anti-bacteriana. Com aperto por cima.	30.54€	36.64€



LEGENDA.

Antibacteriano
 Back to Wall
 Slowclose
 Dimensões sujeitas a alterações



AVEIRO

design Sanindusa

Referência Descrição € Branco € Cor

103300 ① LAVATÓRIO 55 ✕ **31.06€** **37.26€**

550x455x206mm / 11.5Kg / Peças p/paleta BR-CR=40-28
Inclui kit de fixação. Com anel embelezador. **Não compatível com coluna suspensa.** Cores disponíveis: **branco, pergamon, azul, verde, almond, rosa e cinza.**

103310 ② LAVATÓRIO 60 **37.76€** **45.30€**

595x505x200mm / 12.5Kg / Peças p/paleta BR-CR=40-28
Inclui kit de fixação. Com anel embelezador.
Cores disponíveis: **branco, pergamon, azul, verde, almond, rosa e cinza.**

103320 ③ LAVATÓRIO 66 **42.85€** **51.40€**

665x535x205mm / 14.3Kg / Peças p/paleta BR-CR=28
Inclui kit de fixação. Com anel embelezador.
Cores disponíveis: **branco, pergamon, azul, verde, almond, rosa e cinza.**

103200 ④ COLUNA **30.15€** **36.19€**

224x195x675mm / 10.5Kg / Peças p/paleta BR-CR=40-20
Cores disponíveis: **branco, pergamon, azul, verde, almond, rosa e cinza.**

103220 ⑤ COLUNA SUSPensa **36.54€** **43.86€**

☞ 260x315x360mm / 7.4Kg / Peças p/paleta BR-CR=55-30
Inclui kit de fixação.
Cores disponíveis: **branco, pergamon, azul, verde, almond, rosa e cinza.**

	A	B	C	D	E
①	55	550	455	820	- 285
②	60	595	505	820	505 283
③	66	665	535	835	525 284



	A	B	C	D	E
②	60	495	555	152	605 168
③	66	490	550	155	600 168

LEGENDA.

Dupla descarga
 Antibacteriano
 PONTOS DE FIXAÇÃO
 ENTRADA DE ÁGUA
 SAÍDA DE ESGOTO
 SOLO

Referência	Descrição	€ Branco	€ Cor
103021	① SANITA COMPACTA D/C 365x670x403mm / 18.3Kg / Peças p/paleta BR-CR=40-24 Inclui kit de fixação. Cores disponíveis: branco, pergamon, azul, verde, almond, rosa e cinza.	56.22€	67.50€
103022	② SANITA COMPACTA D/P 363x685x402mm / 19.0Kg / Peças p/paleta BR-CR=40-24 Inclui kit de fixação. Cores disponíveis: branco, pergamon, azul, verde, almond, rosa e cinza.	56.22€	67.50€
10311LM	③ TANQUE COMPACTO C/MECANISMO 410x180x408mm / 13.3Kg / Peças p/paleta BR-CR=40-24 Inclui tampa. Inclui mecanismo interrompível. Cores disponíveis: branco, pergamon, azul, verde, almond, rosa e cinza.	74.56€	83.07€
103113LM	③ TANQUE COMPACTO C/MECANISMO [EL] 410x180x408mm / 13.1Kg / Peças p/paleta BR-CR=40-24 Inclui tampa. Inclui mecanismo interrompível. Cores disponíveis: branco, pergamon, azul, verde, almond, rosa e cinza.	74.56€	83.07€
20331	TAMPO P/SANITA SLOWCLOSE 2.4Kg / Caixa 05 Tampo em Duroplast com dobradiças em aço inox. Com proteção anti-bacteriana. Cores disponíveis: branco, pergamon, azul, verde, almond, rosa e cinza.	61.92€	74.31€
20320	TAMPO P/SANITA 2.4Kg / Caixa 05 Tampo em Duroplast com dobradiças em aço inox. Com proteção anti-bacteriana. Cores disponíveis: branco, pergamon, azul, verde, almond, rosa e cinza.	38.11€	45.73€
20321	TAMPO P/SANITA 1.4Kg / Caixa 05 Tampo em Thermoplast com dobradiças em nylon. Cores disponíveis: branco, pergamon, azul, verde, almond, rosa e cinza.	15.64€	18.77€

SANITA COMPLETA

146.42€ 169.34€

Sanita + Tanque com mecanismo + Tampo Duroplast.

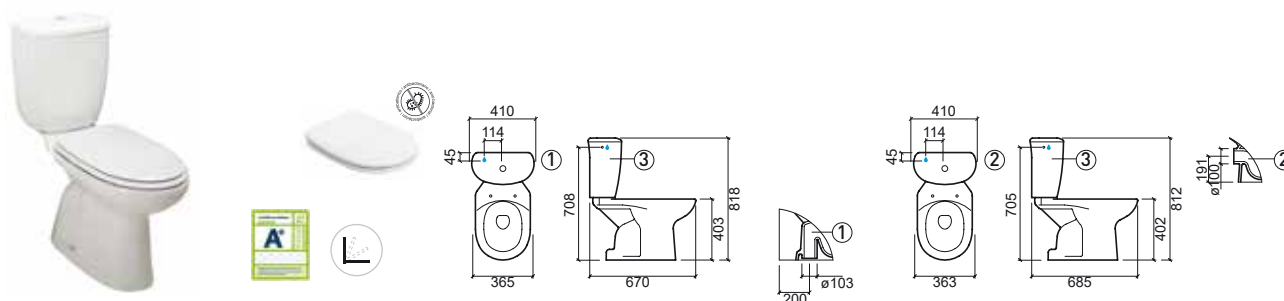

Referência	Descrição	€ Branco
103024	SANITA COMPACTA D/P AVEIRO CONFORT 363x680x455mm / 23.2Kg / Peças p/paleta BR=12 Inclui kit de fixação. Não inclui tanque compacto e tampo p/sanita. Compatível com o tanque compacto Aveiro E/I 10311LM1 e com o tanque compacto Aveiro E/L 103113LM e tampo p/sanita Thermoplast 20321, tampo p/sanita Duroplast 20320 e tampo p/sanita c/slowclose Duroplast 20331.	96.74€

103925	PACK AVEIRO CONFORT 41.2Kg / Peças p/paleta BR=12 Sanita Compacta D/P + Tanque Compacto com mecanismo + Tampo Thermoplast.	196.04€
---------------	---	----------------



LEGENDA.

Ⓜ Antibacteriano Ⓛ Slowclose

P. 92 COMPONENTES / BR. BRANCO / CR. COR

AVEIRO

design Sanindusa

Referência	Descrição	€ Branco	€ Cor	€ Outra
103011	① SANITA SIMPLES D/C 364x597x393mm / 18.2Kg / Peças p/paleta BR-CR=40-24 Inclui kit de fixação. Cores disponíveis: branco, pergamon, azul, verde, almond, rosa e cinza. > P. 100 SISTEMAS DE INSTALAÇÃO SANITÁRIA	45.26€	54.31€	
103012	② SANITA SIMPLES D/P 364x535x400mm / 18.2Kg / Peças p/paleta BR-CR=40-24 Inclui kit de fixação. Cores disponíveis: branco, pergamon, azul, verde, almond, rosa e cinza. > P. 100 SISTEMAS DE INSTALAÇÃO SANITÁRIA	45.26€	54.31€	
103112	③ TANQUE SIMPLES 410x180x405mm / 13.3Kg / Peças p/paleta BR-CR=40-24 Inclui tampa. Não inclui mecanismo. Cores disponíveis: branco, pergamon, azul, verde, almond, rosa e cinza.	42.57€	51.08€	
103114	④ TANQUE SIMPLES [EL] 410x180x400mm / 13.3Kg / Peças p/paleta BR-CR=40-24 Inclui tampa. Não inclui mecanismo. Cores disponíveis: branco, pergamon, azul, verde, almond, rosa e cinza.	42.57€	51.08€	
30312113	MECANISMO SIMPLES 0.9Kg			23.53€
30314113	MECANISMO SIMPLES [EL] 1.0Kg			23.53€
20331	TAMPO P/SANITA SLOWCLOSE 2.4Kg / Caixa 05 Tampo em Duroplast com dobradiças em aço inox. Com proteção anti-bacteriana. Cores disponíveis: branco e pergamon.	61.92€	74.31€	
20320	TAMPO P/SANITA 2.4Kg / Caixa 05 Tampo em Duroplast com dobradiças em aço inox. Com proteção anti-bacteriana. Cores disponíveis: branco, pergamon, azul, verde, almond, rosa e cinza.	38.11€	45.73€	
20321	TAMPO P/SANITA 1.4Kg / Caixa 05 Tampo em Thermoplast com dobradiças em nylon. Cores disponíveis: branco e pergamon.	15.64€	18.77€	

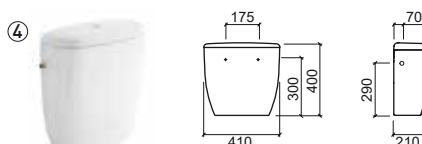
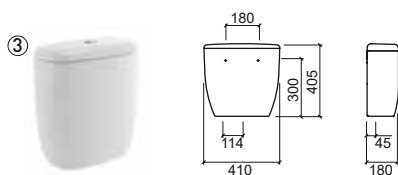
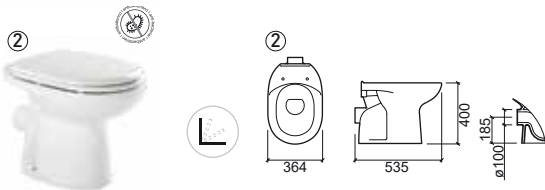
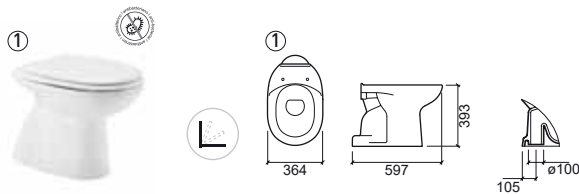

Referência	Descrição	€ Branco	€ Cor
103410	BIDÉ 368x565x408mm / 15.5Kg / Peças p/paleta BR-CR=40-24 Inclui kit de fixação. Cores disponíveis: branco, pergamon, azul, verde, almond, rosa e cinza.	42.62€	51.16€
20341	TAMPO P/BIDÉ 1.4Kg / Caixa 05 Tampo em Duroplast com dobradiças em aço inox. Com proteção anti-bacteriana. Cores disponíveis: branco e pergamon.	31.92€	38.32€



Referência	Descrição	€ Branco	€ Cor
103042	SANITA SUSPensa 70 360x700x345mm / 20.6Kg / Peças p/paleta BR=16 > P. 110 SISTEMAS DE INSTALAÇÃO SANITÁRIA	151.22€	
20331	TAMPO P/SANITA SLOWCLOSE 2.4Kg / Caixa 05 Tampo em Duroplast com dobradiças em aço inox. Com proteção anti-bacteriana. Cores disponíveis: branco e pergamon.	61.92€	74.31€
20320	TAMPO P/SANITA 2.4Kg / Caixa 05 Tampo em Duroplast com dobradiças em aço inox. Com proteção anti-bacteriana. Cores disponíveis: branco, pergamon, azul, verde, almond, rosa e cinza.	38.11€	45.73€
20321	TAMPO P/SANITA 1.4Kg / Caixa 05 Tampo em Thermoplast com dobradiças em nylon. Cores disponíveis: branco e pergamon.	15.64€	18.77€
4A03042	TUBO EXTENSOR P/SANITA AVEIRO 70 0.1Kg		9.08€

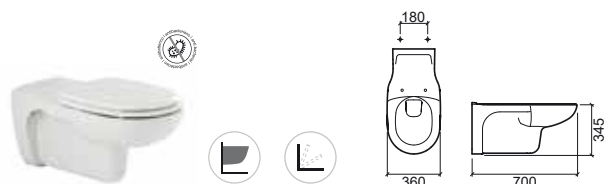

LEGENDA.



Antibacteriano



Slowclose



Suspensao



CETUS

design Sanindusa

Referência Descrição € Branco € Pergamon

110300 ① LAVATÓRIO 55 **31.29€** **37.57€**

559x435x199mm / 12.3Kg / Peças p/paleta BR-CR=30-20
Inclui kit de fixação. Sem anel embelezador.

110310 ② LAVATÓRIO 60 **35.35€** **42.42€**

608x458x199mm / 16.0Kg / Peças p/paleta BR-CR=30-20
Inclui kit de fixação. Sem anel embelezador.

110220 ③ COLUNA SUSPENSA **25.24€** **30.29€**

250x300x345mm / 8.1Kg / Peças p/paleta BR-CR=30-20
Inclui kit de fixação.



①/②+③

	A	B	C	D
①	55	559	435	509
②	60	608	458	509

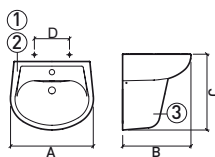

	A	B	C	D	E
①	55	520	595	165	665
②	60	515	590	165	665

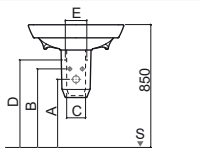

Referência Descrição € Branco € Pergamon

110450 BIDÉ SUSPENSO **62.09€** **74.50€**

365x530x370mm / 16.3Kg / Peças p/paleta BR-CR=32-24
> P. 113 SISTEMAS DE INSTALAÇÃO SANITÁRIA

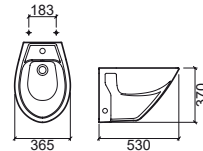

Referência Descrição € Branco

110440 BIDÉ SUSPENSO 48 **57.50€**

350x480x365mm / Peças p/paleta BR=32
> P. 113 SISTEMAS DE INSTALAÇÃO SANITÁRIA

NEW

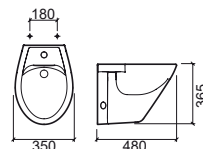

LEGENDA.

+ PONTOS DE FIXAÇÃO ⊕ ENTRADA DE ÁGUA ⊖ SAÍDA DE ESGOTO § SOLO

P. 92 COMPONENTES / BR. BRANCO / CR. PERGAMON

Referência	Descrição	€ Branco	€ Pergamon
110032	SANITA SUSPensa 52 370x535x375mm / 15.5Kg / Peças p/paquete BR-CR=32-24 > P. 110 SISTEMAS DE INSTALAÇÃO SANITÁRIA	69.65€	83.55€
21031	TAMPO P/SANITA CLIPOFF C/SLOWCLOSE 2.4Kg / Caixa 05 Tampo em Duroplast com dobradiças em aço inox. Com proteção anti-bacteriana.	47.52€	57.02€
21011	TAMPO P/SANITA CLIPOFF 2.4Kg / Caixa 05 Tampo em Duroplast com dobradiças em aço inox. Com proteção anti-bacteriana.	36.96€	44.36€
21051	TAMPO P/SANITA C/TAMPA C/ABERTURA 2.0Kg / Caixa 05 Tampo em Duroplast com dobradiças em aço inox. Com proteção anti-bacteriana.	49.44€	
21021	TAMPO DE SANITA CLIPOFF Caixa 05 Tampo em Duroplast com dobradiças em nylon. Com proteção anti-bacteriana.	32.31€	38.77€
21061	TAMPO DE SANITA CLIPOFF C/SLOWCLOSE Caixa 05 Tampo em Duroplast com dobradiças em nylon. Com proteção anti-bacteriana.	43.09€	51.70€

Referência	Descrição	€ Branco	€ Pergamon
110034	SANITA SUSPensa 52 RIMFLUSH 370x529x374mm / 13.6Kg / Peças p/paquete BR-CR=32-24 > P. 110 SISTEMAS DE INSTALAÇÃO SANITÁRIA	89.29€	105.96€
21031	TAMPO P/SANITA CLIPOFF C/SLOWCLOSE 2.4Kg / Caixa 05 Tampo em Duroplast com dobradiças em aço inox. Com proteção anti-bacteriana.	47.52€	57.02€
21011	TAMPO P/SANITA CLIPOFF 2.4Kg / Caixa 05 Tampo em Duroplast com dobradiças em aço inox. Com proteção anti-bacteriana.	36.96€	44.36€
21051	TAMPO P/SANITA C/TAMPA C/ABERTURA 2.0Kg / Caixa 05 Tampo em Duroplast com dobradiças em aço inox. Com proteção anti-bacteriana.	49.44€	
21021	TAMPO DE SANITA CLIPOFF Caixa 05 Tampo em Duroplast com dobradiças em nylon. Com proteção anti-bacteriana.	32.31€	38.77€
21061	TAMPO DE SANITA CLIPOFF C/SLOWCLOSE Caixa 05 Tampo em Duroplast com dobradiças em nylon. Com proteção anti-bacteriana.	43.09€	51.70€



Referência	Descrição	€ Branco	€ Pergamon
110042	SANITA SUSPensa 48 350x491x366mm / 13.6Kg / Peças p/paquete BR-CR=32-24 > P. 110 SISTEMAS DE INSTALAÇÃO SANITÁRIA	65.75€	78.90€
21034	TAMPO P/SANITA SLOWCLOSE 2.0Kg / Caixa 05 Tampo em Duroplast com dobradiças em aço inox. Com proteção anti-bacteriana.	53.86€	64.63€
21014	TAMPO P/SANITA 2.0Kg / Caixa 05 Tampo em Duroplast com dobradiças em aço inox. Com proteção anti-bacteriana.	33.09€	39.71€



LEGENDA.

Antibacteriano
 Slowclose
 Suspense

P. 92 COMPONENTES / BR. BRANCO / CR. PERGAMON



LUXOR

design Sanindusa

Referência	Descrição	€ Branco
133921	① PACK SANITA COMPACTA D/C 33.3Kg / Peças p/paleta BR=12 Sanita Compacta D/C + Tanque Compacto + Tampo Thermoplast	113.72€
133923	① PACK SANITA COMPACTA D/C [EL] 33.3Kg / Peças p/paleta BR=12 Sanita Compacta D/C + Tanque Compacto [EL] + Tampo Thermoplast	113.72€
133922	② PACK SANITA COMPACTA D/P 33.3Kg / Peças p/paleta BR=12 Sanita Compacta D/P + Tanque Compacto + Tampo Thermoplast	113.72€
133924	② PACK SANITA COMPACTA D/P [EL] 33.3Kg / Peças p/paleta BR=12 Sanita Compacta D/P + Tanque Compacto [EL] + Tampo Thermoplast	113.72€

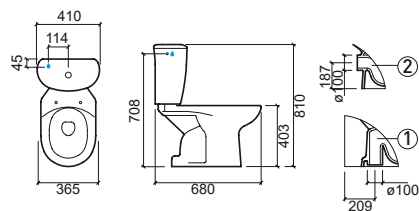

LEGENDA.

 Antibacteriano

BR. BRANCO

COMPONENTES

WCA

Referência	Descrição	€ Branco	€ Outras
111111SM	TANQUE COMPACTO 390x160x430mm / 15.2Kg Inclui Tampa	157.40€	
111T11	TAMPA P/TANQUE 3.3Kg	40.19€	
31111113	MECANISMO COMPACTO P/TANQUE 3/6L 0.9Kg	51.98€	
MSKT1986	SIFÃO DE DESCARGA D/P Ø90	5.03€	
2110011	FERRAGEM P/TAMPO SANITA INOX 1.1Kg	10.30€	
2013900	BATENTES P/TAMPO SANITA 0.1Kg	1.08€	
11150000	SIFÃO PARA URINOL 0.2Kg	45.89€	
24	KIT FIXAÇÃO SANITA/BIDÉ 0.1Kg	2.82€	
3A99306	KIT FIXAÇÃO TANQUE 0.2Kg	2.15€	
11150030	KIT INSTALAÇÃO/FIXAÇÃO URINOL	54.35€	
11150010	KIT FIXAÇÃO URINOL	8.12€	

SANLIFE

Referência	Descrição	€ Branco	€ Outras
2401111	FERRAGEM P/TAMPO SANITA CLIPOFF 0.1Kg / Cor disponível: inox . Compatível com o tampo com slowclose, ref. 23631	10.93€	
2060900	BATENTES P/TAMPO SANITA C/CLIPOFF 0.1Kg Compatível com o tampo com slowclose, ref. 23631	1.17€	
2366011	FERRAGEM P/TAMPO SLIM SANITA CLIPOFF 0.1Kg / Cor disponível: inox . Compatível com o tampo com slowclose, ref. 23661	10.66€	
2360900	BATENTES P/TAMPO SLIM SANITA C/CLIPOFF 0.1Kg / Compatível com o tampo com slowclose, ref. 23661	1.52€	
2364500	BATENTES P/TAMPO BIDÉ 0.1Kg	2.07€	
2366000	CONJ. CLIPOFF C/SLOWCLOSE P/TAMPO SLIM Compatível com o tampo com slowclose, ref. 23661	15.23€	
43	KIT FIXAÇÃO LAVATÓRIO PAREDE 0.1Kg	0.96€	
3900	KIT FIXAÇÃO SANITA SUSPensa 0.3Kg	13.73€	
3600	KIT FIXAÇÃO BIDÉ SUSPENSO 0.3Kg	15.32€	
MSKT1986	SIFÃO DE DESCARGA D/P Ø90	5.03€	
MSKT1636	SIFÃO DE DESCARGA D/C Ø90 P/SANITA C/FIX. OCULTA	8.28€	
136111SM	TANQUE COMPACTO S/TAMPA	140.45€	
33611113	MECANISMO COMPACTO P/TANQUE 3/6L	43.35€	
3601	KIT FIXAÇÃO OCULTA SANITA/BIDÉ 0.3Kg	8.03€	
3A99306	KIT FIXAÇÃO TANQUE	2.15€	

COMPONENTES

STATUS

Referência	Descrição	€ Branco	€ Outras
123111C	TANQUE CERÂMICO 350x145x450mm / 11.0Kg	166.56€	
123111SM	TANQUE COMPACTO S/TAMPA	166.56€	
32311113	MECANISMO COMPACTO P/TANQUE 3/6L 1.0Kg	45.58€	
MSKT1986	SIFÃO DE DESCARGA D/P Ø90	5.03€	
2233111	FERRAGEM P/TAMPO SANITA SLOWCLOSE INOX 0.2Kg	26.36€	
2230011	FERRAGEM P/TAMPO SANITA INOX 0.1Kg	13.80€	
2060900	BATENTES P/TAMPO SANITA 0.1Kg	1.17€	
3A99303	KIT FIXAÇÃO MECANISMO 0.2Kg	4.10€	
23	KIT FIXAÇÃO SANITA/BIDÉ 0.1Kg	2.82€	
43	KIT FIXAÇÃO LAVATÓRIO PAREDE 0.1Kg	0.96€	
3A99306	KIT FIXAÇÃO TANQUE 0.2Kg	2.15€	
3600	KIT FIXAÇÃO BIDÉ SUSPENSO APERTO INFERIOR	15.32€	
5200	KIT FIXAÇÃO SANITA SUSPENSA APERTO SUPERIOR	14.32€	

SANIBOLD

Referência	Descrição	€ Branco	€ Outras
2401111	FERRAGEM P/TAMPO SANITA CLIPOFF 0.1Kg / Cor disponível: inox . Compatível com tampo com e sem Slowclose.	10.93€	
2376111	FERRAGEM EASYCLIP P/TAMPO SLIM 0.1Kg / Cor disponível: inox .	20.30€	
2060900	BATENTES P/TAMPO SANITA 0.1Kg	1.17€	
2370900	BATENTES P/TAMPO SLIM 0.1Kg	10.15€	
2370906	BATENTES P/TAMPO SLIM 0.1Kg / Cor disponível: preto .	10.15€	
2376200	CONJUNTO TRAVÕES P/TAMPO SLIM	30.45€	
2376206	CONJUNTO TRAVÕES P/TAMPO SLIM Cor disponível: preto .	30.45€	
4000	KIT FIXAÇÃO SANITA SUSPENSA APERTO SUPERIOR 0.3Kg	13.21€	
137111SM	TANQUE COMPACTO	98.84€	
137T11	TAMPA P/TANQUE	16.91€	
33711113	MECANISMO COMPACTO P/TANQUE 3/6L	41.62€	
33713113	MECANISMO COMPACTO P/TANQUE 3/6L [EL]	41.62€	
3A99306	KIT FIXAÇÃO TANQUE 0.2Kg	2.15€	
MSKT1986	SIFÃO DE DESCARGA D/P Ø90	5.03€	

COMPONENTES

ADVANCE

Referência	Descrição	€ Branco	€ Outras
127111SM	TANQUE COMPACTO 365x145x450mm / 16.4Kg Inclui tampa. Cores disponíveis: branco e preto .	137.25€	219.61€
127113SM	TANQUE COMPACTO [EL] 365x145x450mm / 16.4Kg Inclui tampa. Cores disponíveis: branco e preto .	137.25€	219.61€
127T11	TAMPA P/TANQUE 2.6Kg Cores disponíveis: branco e preto .	17.16€	
32711113	MECANISMO COMPACTO P/TANQUE 3/6L 1.0Kg		44.42€
32713113	MECANISMO COMPACTO P/TANQUE 3/6L [EL] 1.0Kg		44.42€
MSKT1714	SIFÃO P/ SANITA D/C 0.2Kg	7.92€	
MSKT1986	SIFÃO DE DESCARGA D/P Ø90	5.03€	
2233111	FERRAGEM P/TAMPO SANITA SLOWCLOSE INOX		26.36€
2400011	FERRAGEM P/TAMPO SANITA/BIDÉ INOX		10.34€
2060900	BATENTES P/TAMPO SANITA 0.1Kg	1.17€	
2274500	BATENTES P/TAMPO BIDÉ 0.1Kg	1.11€	
24	KIT FIXAÇÃO SANITA/BIDÉ 0.1Kg		2.82€
43	KIT FIXAÇÃO LAVATÓRIOS 0.1Kg		0.96€
20	KIT FIXAÇÃO COLUNA SUSPENSA 0.1Kg		2.92€
2700	KIT FIXAÇÃO SANITA/BIDÉ SUSPENSO LOUÇA BRANCA 0.3Kg		10.20€
2706	KIT FIXAÇÃO SANITA/BIDÉ SUSPENSO LOUÇA PRETA 0.3Kg		10.20€
3A99306	KIT FIXAÇÃO TANQUE 0.2Kg		2.15€

VINTAGE

Referência	Descrição	€ Branco	€ Outras
117111SM	TANQUE COMPACTO 353x153x417mm / 10.4Kg Inclui tampa.	117.65€	
117T11	TAMPA P/TANQUE 2.4Kg	18.87€	
31711113	MECANISMO COMPACTO P/TANQUE 3/6L 1.0Kg		41.13€
MSKT1714	SIFÃO P/SANITA D/C 0.2Kg	7.92€	
MSKT1986	SIFÃO DE DESCARGA D/P Ø90	5.03€	
2233111	FERRAGEM P/TAMPO SANITA SLOWCLOSE INOX 0.1Kg		26.36€
2400011	FERRAGEM P/TAMPO SANITA INOX 0.1Kg		10.34€
2013900	BATENTES P/TAMPO SANITA 0.1Kg	1.08€	
3A99306	KIT FIXAÇÃO TANQUE 0.2Kg		2.15€

COMPONENTES

SANPROJECT

Referência	Descrição	€ Branco	€ Outras
2401111	FERRAGEM P/TAMPO SANITA 0.1Kg / Cor disponível: inox . Compatível com tampo com e sem Slowclose.		10.93€
2060900	BATENTES P/TAMPO SANITA 0.1Kg	1.17€	
3601	KIT FIXAÇÃO OCULTA SANITA/BIDÉ 0.3Kg		8.03€
5200	KIT FIXAÇÃO SANITA SUSPENSA 0.3Kg		14.32€
3600	KIT FIXAÇÃO BIDÉ SUSPENSO 0.3Kg		15.32€
MSKT1986	SIFÃO DE DESCARGA D/P Ø90	5.03€	
MSKT1636	SIFÃO DE DESCARGA D/C Ø90 P/SANITA C/FIX. OCULTA	8.28€	
33911113	MECANISMO COMPACTO P/TANQUE 3/6L		42.45€

URB.Y PLUS

Referência	Descrição	€ Branco	€ Outras
140171SM	TANQUE COMPACTO 60 372x150x433mm / 10.0Kg Inclui tampa. Cores disponíveis: branco e pergamon .	67.32€	80.78€
140173SM	TANQUE COMPACTO [EL] 60 372x150x433mm / 13.3Kg Inclui tampa. Cores disponíveis: branco e pergamon .	67.32€	80.78€
140T11	TAMPA P/TANQUE Cores disponíveis: branco e pergamon .	15.81€	17.40€
34071113	MECANISMO COMPACTO P/TANQUE 3/6L 0.8Kg		42.55€
34073113	MECANISMO COMPACTO P/TANQUE 3/6L [EL] 0.9Kg		42.55€
MSKT1714	SIFÃO P/SANITA D/C 0.2Kg	7.92€	
MSKT1986	SIFÃO DE DESCARGA D/P Ø90	5.03€	
2401111	FERRAGEM P/TAMPO SANITA CLIPOFF 0.1Kg / Cor disponível: inox . Compatível com tampo com e sem Slowclose.		10.93€
2400200	CONJUNTO CLIPOFF P/TAMPO SANITA		2.64€
2401200	CONJUNTO CLIPOFF C/SISTEMA STANDARD P/TAMPO SANITA		3.55€
2403200	CONJUNTO CLIPOFF C/SISTEMA SLOWCLOSE P/TAMPO SANITA		9.64€
2404900	BATENTES P/TAMPO SANITA 0.1Kg	1.17€	
2060900	BATENTES P/TAMPO SANITA CLIPOFF 0.1Kg	1.17€	
2404111	FERRAGEM P/TAMPO BIDÉ INOX 0.2Kg		9.59€
2404500	BATENTES P/TAMPO BIDÉ 0.1Kg	1.17€	
23	KIT FIXAÇÃO SANITA/BIDÉ 0.1Kg		2.82€
3A99306	KIT FIXAÇÃO TANQUE 0.2Kg		2.15€

URB.Y

Referência	Descrição	€ Branco	€ Outras	Referência	Descrição	€ Outras
140111SM	TANQUE COMPACTO ☞ 377x170x440mm / 15.0Kg Inclui tampa. Cores disponíveis: branco e pergamon .	67.32€	80.78€	24	KIT FIXAÇÃO SANITA/BIDÉ 0.1Kg	2.82€
140113SM	TANQUE COMPACTO [EL] ☞ 377x170x440mm / 15.9Kg Inclui tampa. Cores disponíveis: branco e pergamon .	67.32€	80.78€	20	KIT FIXAÇÃO COLUNA SUSPENSA 0.1Kg	2.92€
140171SM	TANQUE COMPACTO SANITA 60 ☞ 372x150x433mm / 10.0Kg Inclui tampa. Cores disponíveis: branco e pergamon .	67.32€	80.78€	4000	KIT FIXAÇÃO SANITA SUSPENSA APERTO SUPERIOR 0.3Kg	13.21€
140173SM	TANQUE COMPACTO [EL] SANITA 60 ☞ 372x150x433mm / 13.3Kg Inclui tampa. Cores disponíveis: branco e pergamon .	67.32€	80.78€	5200	KIT FIXAÇÃO SANITA SUSPENSA URB.Y 52 APERTO P/FUROS 0.3Kg	14.32€
140T11	TAMPA P/TANQUE P/ SANITA 65 Cores disponíveis: branco e pergamon .	15.81€	17.40€	3600	KIT FIXAÇÃO BIDÉ SUSPENSO URB.Y 48/52 APERTO ÍNFERIOR 0.3Kg	15.32€
140T71	TAMPA P/TANQUE P/ SANITA 60 Cores disponíveis: branco e pergamon .	15.81€	17.40€	2700	KIT FIXAÇÃO SANITA/BIDÉ SUSPENSO URB.Y 48/52 APERTO LATERAL	10.20€
34011113	MECANISMO COMPACTO P/TANQUE 3/6L SANITA 65 0.8Kg		42.55€	3A99306	KIT FIXAÇÃO TANQUE	2.15€
34013113	MECANISMO COMPACTO P/TANQUE 3/6L [EL] SANITA 65 1.0Kg		42.55€	223311	FERRAGEM TAMPO C/SLOWCLOSE SEM CLIPOFF	26.36€
34071113	MECANISMO COMPACTO P/TANQUE 3/6L SANITA 60 0.8Kg		42.55€	2400011	FERRAGEM TAMPO SEM CLIPOFF	10.34€
34073113	MECANISMO COMPACTO P/TANQUE 3/6L [EL] SANITA 60 0.9Kg		42.55€	2400200	CONJUNTO CLIPOFF P/TAMPO SANITA	2.64€
MSKT1714	SIFÃO P/SANITA D/C 0.2Kg	7.92€		2401200	CONJUNTO CLIPOFF C/SISTEMA STANDARD P/TAMPO SANITA	3.55€
MSKT1986	SIFÃO DE DESCARGA D/P Ø90	5.03€		2403200	CONJUNTO CLIPOFF C/SISTEMA SLOWCLOSE P/TAMPO SANITA	9.64€
2401111	FERRAGEM P/TAMPO SANITA CLIPOFF 0.1Kg / Cor disponível: inox . Compatível com tampo com e sem Slowclose.		10.93€			
2404900	BATENTES P/TAMPO SANITA 0.1Kg	1.17€				
2060900	BATENTES P/TAMPO SANITA CLIPOFF 0.1Kg	1.17€				
2404111	FERRAGEM P/TAMPO BIDÉ INOX 0.2Kg		9.59€			
2404500	BATENTES P/TAMPO BIDÉ 0.1Kg	1.17€				

COMPONENTES

LOOK

Referência	Descrição	€ Branco	€ Outras
134111SM	TANQUE COMPACTO 362x140x410mm / 10.4Kg Inclui tampa. Cores disponíveis: branco e pergamon .	60.85€	73.01€
134113SM	TANQUE COMPACTO [EL] 362x140x410mm / 10.4Kg Inclui tampa. Cores disponíveis: branco e pergamon .	60.85€	73.01€
134111	TAMPA P/TANQUE 1.5Kg Cores disponíveis: branco e pergamon .	11.08€	13.31€
33411113	MECANISMO COMPACTO P/TANQUE 3/6L 1.0Kg		40.45€
33413113	MECANISMO COMPACTO P/TANQUE 3/6L [EL] 1.0Kg		40.45€
MSKT1714	SIFÃO P/SANITA D/C 0.2Kg	7.92€	
MSKT1986	SIFÃO DE DESCARGA D/P Ø90	5.03€	
2401111	FERRAGEM P/TAMPO SANITA CLIPOFF (COM E SEM SLOWCLOSE) 1.0Kg / Cor disponível: inox .		10.93€
2346111	FERRAGEM REGULÁVEL EASYCLIP P/TAMPO SLIM 1.0Kg / Cor disponível: inox .		18.27€
2346200	CONJUNTO TRAVÕES P/TAMPO SLIM 1.0Kg	28.42€	
2060900	BATENTES P/TAMPO SANITA 0.1Kg	1.17€	
2340900	BATENTES P/TAMPO SLIM 0.1Kg	8.63€	
2344111	FERRAGEM P/TAMPO BIDÉ 0.1Kg		11.51€
2274500	BATENTES P/TAMPO BIDÉ 0.1Kg	1.11€	
24	KIT FIXAÇÃO SANITA/BIDÉ 0.1Kg		2.82€
43	KIT FIXAÇÃO LAVATÓRIO 0.1Kg		0.96€
20	KIT FIXAÇÃO COLUNA SUSPensa 0.1Kg		2.92€
3A99306	KIT FIXAÇÃO TANQUE 0.2Kg		2.15€
4000	KIT FIXAÇÃO SANITA SUSPensa RIMFLUSH 0.3Kg		13.21€
3600	KIT FIXAÇÃO BIDÉ SUSPENSO URB.Y 48/52 APERTO INFERIOR		15.32€

WINNER

Referência	Descrição	€ Branco	€ Outras
142111SM	TANQUE COMPACTO 365x146x415mm / 13.5Kg Inclui tampa.	50.00€	
142113SM	TANQUE COMPACTO [EL] 365x146x415mm / 13.5Kg Inclui tampa.	50.00€	
34211113	MECANISMO COMPACTO P/TANQUE 3/4,5L 0.5Kg		30.00€
34213113	MECANISMO COMPACTO P/TANQUE 3/4,5L [EL] 0.5Kg		30.00€

COMPONENTES

PROGET CONFORT

Referência	Descrição	€ Branco	€ Outras
130111SM	TANQUE COMPACTO 370x180x364mm / 13.8Kg Inclui tampa. Cores disponíveis: branco e pergamon .	42.20€	50.64€
130113SM	TANQUE COMPACTO [EL] 370x180x364mm / 13.8Kg Inclui tampa. Cores disponíveis: branco e pergamon .	42.20€	50.64€
33011113	MECANISMO COMPACTO P/TANQUE 3/6L 0.8Kg		42.38€
33013113	MECANISMO COMPACTO P/TANQUE 3/6L [EL] 0.8Kg		42.38€
MSKT1714	SIFÃO P/SANITA D/C 0.2Kg	7.92€	
MSKT1986	SIFÃO DE DESCARGA D/P Ø90	5.03€	
2140011	FERRAGEM P/TAMPO SANITA INOX 0.3Kg		13.26€
2404900	BATENTES P/TAMPO SANITA 0.1Kg	1.17€	
2144111	FERRAGEM P/TAMPO BIDÉ INOX 0.3Kg		11.76€
2404500	BATENTES P/TAMPO BIDÉ 0.1Kg	1.17€	
24	KIT FIXAÇÃO SANITA/BIDÉ 0.1Kg	2.82€	
3A99306	KIT FIXAÇÃO TANQUE 0.2Kg	2.15€	

EASY

Referência	Descrição	€ Branco	€ Outras
131111SM	TANQUE COMPACTO 313x147x375mm / 9.7Kg Inclui tampa. Cores disponíveis: branco e pergamon .	44.14€	52.96€
131113SM	TANQUE COMPACTO [EL] 313x147x375mm / 9.7Kg Inclui tampa. Cores disponíveis: branco e pergamon .	44.14€	52.96€
131T11	TAMPA P/TANQUE SANITA Cores disponíveis: branco e pergamon .	10.74€	12.88€
33111113	MECANISMO COMPACTO P/TANQUE 3/6L 0.9Kg		33.61€
33113113	MECANISMO COMPACTO P/TANQUE 3/6L [EL] 0.9Kg		33.61€
33141113	MECANISMO COMPACTO P/TANQUE 4.5/3L		33.61€
33143113	MECANISMO COMPACTO P/TANQUE 4.5/3L [EL]		33.61€
2313111	FERRAGEM P/TAMPO SANITA SLOWCLOSE INOX 0.2Kg		22.21€
23121000	FERRAGEM P/TAMPO SANITA INOX/NYLON (TAMPO THERMOPLAST) 0.1Kg		5.94€
2314111	FERRAGEM P/TAMPO BIDÉ INOX 0.1Kg		4.75€
2060900	BATENTES P/TAMPO SANITA 0.1Kg	1.17€	
2314900	BATENTES P/TAMPO SANITA (TAMPO THERMOPLAST) 0.1Kg	1.34€	
24	KIT FIXAÇÃO SANITA/BIDÉ 0.1Kg		2.82€
400	KIT DE FIXAÇÃO SANITA RIMFLUSH E BIDÉ ABERTO 0.1Kg /		1.00€
43	KIT FIXAÇÃO LAVATÓRIO 0.1Kg		0.96€
20	KIT FIXAÇÃO COLUNA SUSPensa 0.1Kg		2.92€
3A99306	KIT FIXAÇÃO TANQUE 0.2Kg		2.15€
MSKT1986	SIFÃO DE DESCARGA D/P Ø90	5.03€	

COMPONENTES

AVEIRO

Referência	Descrição	€ Branco	€ Outras
103111SM	TANQUE COMPACTO  410x210x400mm / 13.3Kg Inclui tampa. Cores disponíveis: branco e pergamon .	42.57€	51.08€
103113SM	TANQUE COMPACTO [EL]  410x210x400mm / 13.3Kg Inclui tampa. Cores disponíveis: branco e pergamon .	42.57€	51.08€
103T11	TAMPA P/TANQUE SANITA 2.7Kg Cores disponíveis: branco e pergamon .	10.38€	12.46€
30311113	MECANISMO COMPACTO P/TANQUE 0.9Kg		25.71€
30313113	MECANISMO COMPACTO P/TANQUE [EL] 0.9Kg		25.71€
103112	TANQUE SIMPLES  410x400x120mm / 13.3Kg	42.57€	51.08€
103114	TANQUE SIMPLES [EL]  410x400x120mm / 11.9Kg	42.57€	51.08€
30312113	MECANISMO SIMPLES 0.9Kg		23.53€
30314113	MECANISMO SIMPLES [EL] 1.0Kg		23.53€
2033111	FERRAGEM P/TAMPO SANITA SLOWCLOSE INOX 0.2Kg		25.64€
2032011	FERRAGEM P/TAMPO SANITA INOX 0.1Kg		8.84€
20321000	FERRAGEM P/TAMPO SANITA INOX/NYLON (TAMPO THERMOPLAST) 0.1Kg		2.68€
2404900	BATENTES P/TAMPO SANITA 0.1Kg	1.17€	
2034900	BATENTES P/TAMPO SANITA INOX/NYLON (TAMPO THERMOPLAST) 0.1Kg	1.56€	
2034111	FERRAGEM P/TAMPO BIDÉ INOX 1.4Kg		11.76€
2404500	BATENTES P/TAMPO BIDÉ 0.1Kg	1.17€	
400	KIT FIXAÇÃO SANITA/BIDÉ 0.1Kg		1.00€
20	KIT FIXAÇÃO COLUNA SUSPensa 0.1Kg		2.92€
3A99306	KIT FIXAÇÃO TANQUE 0.2Kg		2.15€
4A03042	TUBO EXTENSOR P/SANITA AVEIRO 70 0.1Kg		9.08€

CETUS

Referência	Descrição	€ Branco	€ Outras
2033111	FERRAGEM P/TAMPO SANITA SLOWCLOSE INOX 0.22Kg		25.64€
2103111	FERRAGEM P/TAMPO SANITA 48 SLOWCLOSE INOX 0.02Kg		26.53€
2102011	FERRAGEM P/TAMPO SANITA 48 INOX 0.15Kg		6.55€
21021000	FERRAGEM P/TAMPO SANITA 52 CLIPOFF INOX/NYLON		3.08€
2100011	FERRAGEM P/TAMPO SANITA 52 C/TAMPA INOX (COM E SEM ABERTURA) 0.1Kg		6.23€
2060900	BATENTES P/TAMPO SANITA 48	1.17€	
2404900	BATENTES P/TAMPO SANITA 52	1.17€	
2401111	FERRAGEM P/TAMPO SANITA CLIPOFF 0.1Kg / Cor disponível: inox . Compatível com tampo com e sem Slowclose.		10.93€
20	KIT FIXAÇÃO COLUNA SUSPensa 0.1Kg		2.92€

ESTRUTURAS

Referência	Descrição	€ Branco	€ Preto
4A03	ISOLAMENTO PEDI P/SANITAS SUSPENSAS (5MM) 0.1Kg	10.77€	10.77€



Referência	Descrição	€ Outras
4A033310	CURVA DE DESCARGA 90/110 0.1Kg	8.79€



Referência	Descrição	€ Outras
4A033	ADAPTADOR 110 P/CURVA DESC.90/90 0.1Kg	5.81€



Referência	Descrição	€
420	SANFIX	129.41€

📏 580x85x780mm / 11.7Kg
Estrutura interior p/lavatório. * Medida recomendada.

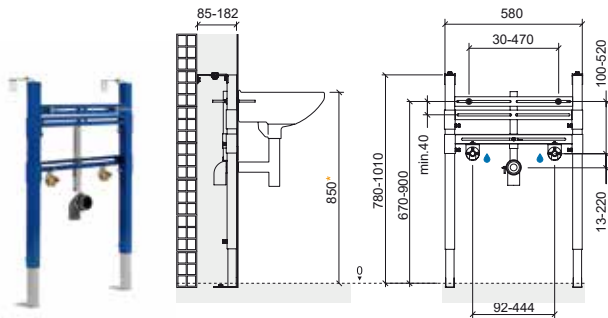

Referência	Descrição	€
429	SANFIX AUTOPORTANTE	129.41€

📏 580x183x780mm / 11.4Kg
Estrutura interior autoportante p/lavatório. * Medida recomendada.

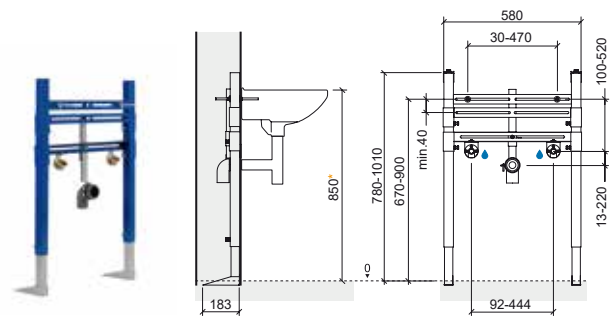

CARACTERÍSTICAS

Estrutura metálica de suporte para lavatório, com 2mm de espessura e revestimento epóxi azul (protecção anti-corrosão).
Pés de suporte com altura regulável de 0-230mm.
Regulação em profundidade: 85-182mm.
Com 4 pontos de fixação: 2 ao chão + 2 à parede.
Curva de descarga Ø50mm com emboque, regulável em altura.
2 varões roscados M8x150.
Distância dos furos de fixação do lavatório regulável de 30-470mm.
Possibilidade de instalação de lavatórios com furos de fixação desnivelados.
Liberdade para ajustar a altura de instalação do lavatório.
Fixações das entradas de água com altura e distância entre-eixos reguláveis.
Fornecido com suportes para fixação de joelhos com pater para instalações com tubo pex ou outros. Adaptadores não fornecidos.
Peso estático suportado de 1.5kN (150 Kgfl).
Para lavatórios com dois furos de fixação e furo para torneira.

INSTALAÇÃO

Em paredes de alvenaria/gesso cartonado. Em parede reta.

KIT DE FIXAÇÃO

Kit de fixação da estrutura à parede e ao chão. (ref. 420)

CARACTERÍSTICAS

Estrutura metálica de suporte para lavatório, com 2mm de espessura e revestimento epóxi azul (protecção anti-corrosão).
Pés de suporte com altura regulável de 0-230mm.
Profundidade 183 mm.
Com 4 pontos de fixação ao chão.
Curva de descarga Ø50mm com emboque, regulável em altura.
2 varões roscados M8x150.
Distância dos furos de fixação do lavatório regulável de 30-470mm.
Possibilidade de instalação de lavatórios com furos de fixação desnivelados.
Liberdade para ajustar a altura de instalação do lavatório.
Fixações das entradas de água com altura e distância entre-eixos reguláveis.
Fornecido com suportes para fixação de joelhos com pater para instalações com tubo pex ou outros. Adaptadores não fornecidos.
Peso estático suportado de 1.5kN (150 Kgfl).
Para lavatórios com dois furos de fixação e furo para torneira.

INSTALAÇÃO

Em paredes paredes ligeiras. Em parede reta.

KIT DE FIXAÇÃO

Kit de fixação da estrutura ao chão. (ref. 429)



ESTRUTURAS / TANQUES

Sanitas Simples

Referência Descrição € Branco € Preto

41833 SANGLOSS 483.53€ 483.53€

410x120x1005mm / 22.9Kg
Estrutura exterior p/sanita simples.

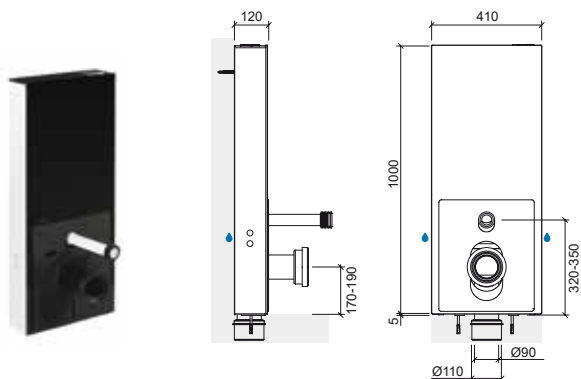

Referência Descrição €

445 TANQUE ENCASTRAR D.D. PNEUMÁTICO P/SANITA SIMPLES 121.32€

440x160x405mm / 3.3Kg
Compatível com a placa Quadro.

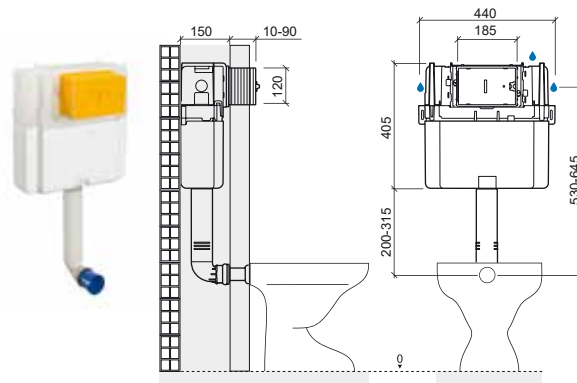

CARACTERÍSTICAS / ESTRUTURA

Estrutura metálica pré-fabricada para sanitas simples, resistente à corrosão.
Com duplo isolamento acústico e anti-condensação.
Com 4 pontos de fixação: 2 ao chão + 2 à parede.
Curva de descarga 90/90 com posição regulável e adaptador para 90/110.
Robusta.
Fácil instalação.
Sistema de fixação rápida.
Ligação à entrada de água por trás, esquerda ou direita.

CARACTERÍSTICAS / AUTOCLISMO

Autoclismo dupla descarga 3/6 L* (pré-regulado de fábrica), permitindo a poupança de água e contribuindo para a proteção ambiental.
Acionamento do autoclismo superior.
Entrada de água 1/2" na posição inferior esquerda.
Torneira rápida e silenciosa, resistente às impurezas e dureza da água.
Fácil acesso ao interior para manutenção.
Tempo de enchimento 39 seg [6L a 3 bar].
***O volume de descarga pode ser regulado entre 2.5-3L / 4.5-6L em função do desempenho da sanita.**

MATERIAL

Fabricado em PPC, altamente resistente ao impacto e às baixas temperaturas.
Revestimento com vidro temperado 6mm e alumínio.
Acabamentos em cor preta ou branca.

INSTALAÇÃO

Em paredes de alvenaria.

MODO DE FUNCIONAMENTO

Válvula de descarga com acionamento mecânico.

PRESSÃO DE TRABALHO RECOMENDADA

Mínima 0.2, máxima 16 bar.

KIT DE FIXAÇÃO

Kit de fixação da estrutura ao chão e à parede.
[O kit de fixação da sanita ao chão é o aconselhado/fornecido pelo fabricante da cerâmica].

CARACTERÍSTICAS

Autoclismo dupla descarga 3.5/6 L* (pré-regulado de fábrica), permitindo a poupança de água e contribuindo para a proteção ambiental.
Possibilidade de alternar a posição de acionamento do autoclismo entre superior e frontal.
Exterior revestido a esferovite.
(isolamento contra a condensação da água e diminuição do ruído no funcionamento).
Possibilidade de alternar a posição da entrada de água 1/2" entre superior direita, lateral direita ou lateral esquerda.
Torneira de bóia silenciosa, certificada segundo a norma NF na categoria Classe I.
Profundidade da parede > 150mm.
Espessura da parede frontal de revestimento de 20 a 90mm.
Poupança de espaço (largura 440mm).
Fácil instalação.
Fácil acesso ao interior para manutenção.
Rede de fibra de vidro incluída.
***O volume de descarga pode ser regulado em função do desempenho da sanita.**

MATERIAL

Fabricado em Polipropileno altamente resistente, inquebrável à temperatura ambiente.

INSTALAÇÃO

Encastrado em paredes de alvenaria.

MODO DE FUNCIONAMENTO

Válvula de descarga com acionamento pneumático.

PRESSÃO DE TRABALHO RECOMENDADA

Mínima 0.5, máxima 10 bar.

Referência Descrição €

40433 WALLFIT 84.70€

460x165x470mm / 4.8Kg
Tanque D.D. p/sanita simples. Compatível com as placas Orange, Easy, Plan, Moon e Square.

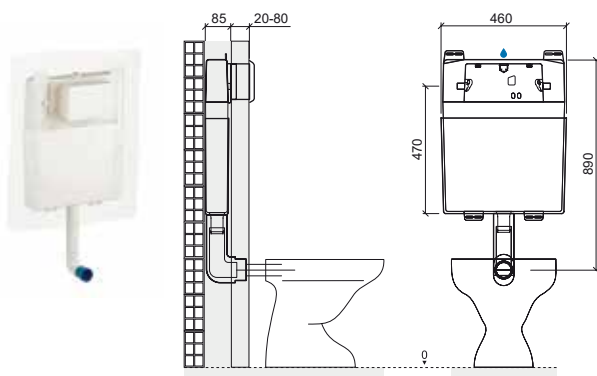

Referência Descrição €

40133 SWITCH 76.71€

510x200x456mm / 5.4Kg
Tanque D.D. p/sanita simples. Compatível com as placas Orange, Easy, Plan, Moon e Square.

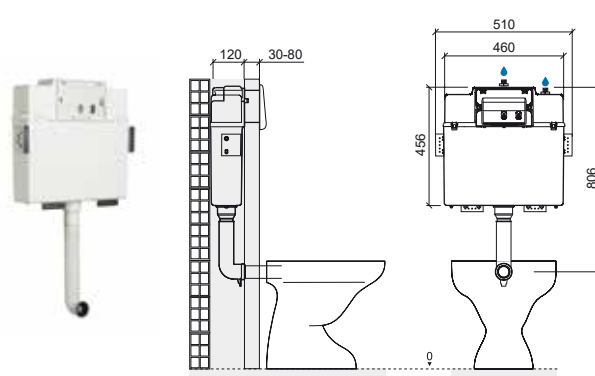

CARACTERÍSTICAS

Autoclismo dupla descarga 3/6 L* [pré-regulado de fábrica], permitindo a poupança de água e contribuindo para a proteção ambiental.
Acionamento do autoclismo frontal.
Exterior revestido a esferovite [isolamento contra a condensação da água e diminuição do ruído na funcionamento].
Entrada de água 1/2" na posição superior central.
Torneira rápida e silenciosa, resistente às impurezas e dureza da água.
Profundidade da parede > 90mm.
Espessura da parede frontal de revestimento de 20 a 80mm.
Poupança de espaço [espessura de 85mm].
Fácil instalação.
Fácil acesso ao interior para manutenção.
Rede de fibra de vidro incluída.
***O volume de descarga pode ser regulado em função do desempenho da sanita.**

MATERIAL

Fabricado em ABS.

INSTALAÇÃO

Em alvenaria:
- fixo à parede
- encastrado na parede

MODO DE FUNCIONAMENTO

Válvula de descarga com acionamento mecânico.

PRESSÃO DE TRABALHO RECOMENDADA

Recomendada 1 a 5 bar.
Mínima 0,5, máxima 10 bar.

KIT DE FIXAÇÃO

Kit de fixação à parede.

CARACTERÍSTICAS

Autoclismo dupla descarga 3/6 L* [pré-regulado de fábrica], permitindo a poupança de água e contribuindo para a proteção ambiental.
Acionamento do autoclismo frontal.
Interior revestido a esferovite [diminuição do ruído no funcionamento].
Possibilidade de alternar a posição de entrada de água 1/2" entre superior direita ou superior central.
Torneira rápida e silenciosa, resistente às impurezas e dureza da água.
Profundidade da parede > 120mm.
Espessura da parede frontal de revestimento de 20 a 80mm.
Fácil instalação.
Fácil acesso ao interior para manutenção.
Rede de fibra de vidro incluída.
***O volume de descarga pode ser regulado em função do desempenho da sanita.**

MATERIAL

Fabricado em ABS.

INSTALAÇÃO

Em paredes de alvenaria fixo à parede ou encastrado na parede.

MODO DE FUNCIONAMENTO

Válvula de descarga com acionamento mecânico.

PRESSÃO DE TRABALHO RECOMENDADA

Recomendada 1 a 5 bar.
Mínima 0,5, máxima 10 bar.

KIT DE FIXAÇÃO

Kit de fixação à parede.

TANQUES

Sanitas Simples

Referência Descrição € Branco

40562 REPLAY **37.70€**

425x145x400mm / 2.6Kg
Tanque exterior D.D. p/sanita simples.

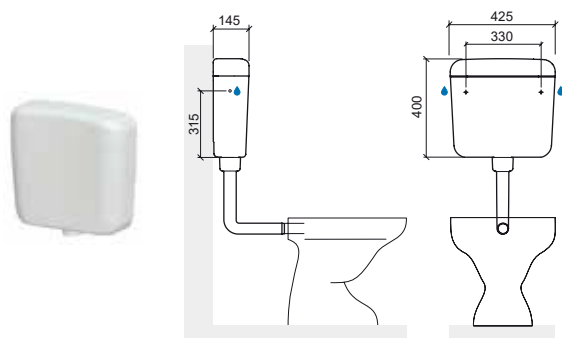

Referência Descrição € Branco

40561 SIMPLE **34.47€**

425x145x400mm / 2.5Kg
Tanque exterior p/sanita simples.

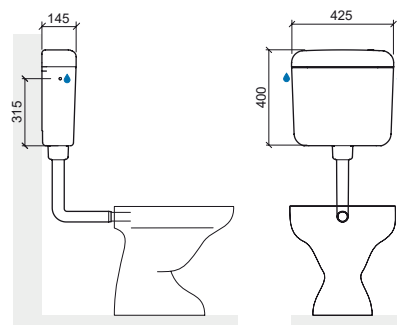

CARACTERÍSTICAS

Autoclismo dupla descarga 3.5/6 L* (pré-regulado de fábrica), permitindo a poupança de água e contribuindo para a proteção ambiental. Possibilidade de regulação a 4.5/9 L. Acionamento do autoclismo superior. Interior revestido a esferovite (diminuição do ruído no funcionamento). Possibilidade de alternar a posição da entrada de água 3/8" entre anterior central, lateral direita ou lateral esquerda. Torneira rápida e silenciosa, resistente às impurezas e dureza da água. Fácil instalação. Fácil acesso ao interior para manutenção. Torneira de corte e flexível não incluídos.
***O volume de descarga pode ser regulado em função do desempenho da sanita.**

MATERIAL

Fabricado em ABS com estabilizador de luz ultravioleta (anti-UV) para prevenir a mudança de cor do autoclismo.

INSTALAÇÃO

Fixo à parede para instalação baixa.

MODO DE FUNCIONAMENTO

Válvula de descarga com acionamento mecânico.

KIT DE FIXAÇÃO

Kit de fixação à parede.

CARACTERÍSTICAS

Autoclismo de descarga simples interrompível permitindo a poupança de água e contribuindo para a proteção ambiental. Pré-regulado de fábrica a 9L*. Possibilidade de regulação entre 6L e 9L. Acionamento do autoclismo superior. Interior revestido a esferovite (diminuição do ruído no funcionamento). Possibilidade de alternar a posição da entrada de água 3/8" entre anterior central, lateral direita ou lateral esquerda. Torneira rápida e silenciosa, resistente às impurezas e dureza da água. Fácil instalação. Fácil acesso ao interior para manutenção. Torneira de corte e flexível não incluídos.
***O volume de descarga pode ser regulado em função do desempenho da sanita.**

MATERIAL

Fabricado em ABS.

INSTALAÇÃO

Fixo à parede, para instalação baixa ou alta (para instalação alta é necessário o kit 4A0561).

MODO DE FUNCIONAMENTO

Válvula de descarga com acionamento mecânico.

KIT DE FIXAÇÃO

Kit de fixação à parede.

TANQUES

Sanitas Simples

ESTRUTURAS

Sanitas Suspensas

Referência Descrição € Branco

40261 **BASIC** **28.56€**

435x140x342mm / 2.4Kg
Tanque exterior p/sanita simples.

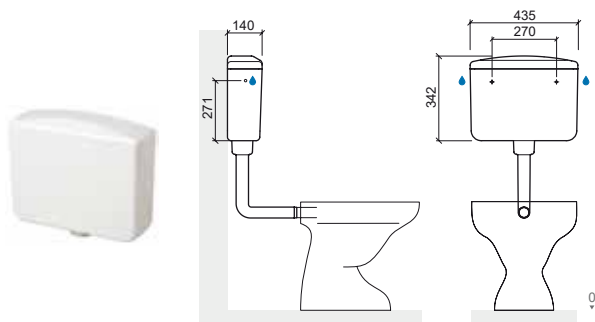

Referência Descrição € Branco

432 **SUPORE DE FIXAÇÃO PARA SANITA SUSPENSÁ SEM TANQUE** **103.79€**

500x120x404mm / 7.0Kg
Compatível com fluxómetros interiores e placa Plan electrónica.

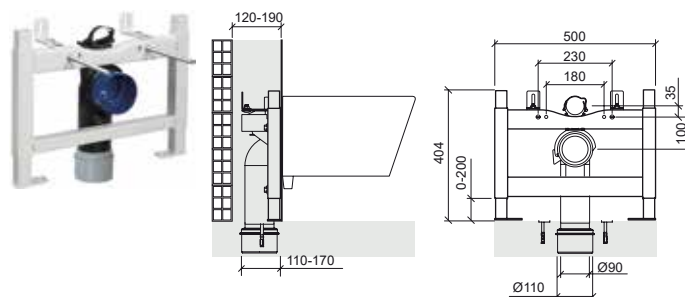

CARACTERÍSTICAS

Autoclismo de descarga simples interrompível, permitindo a poupança de água e contribuindo para a proteção ambiental. Pré-regulado de fábrica a 7L*. Possibilidade de regulação entre 5L e 7L. Acionamento do autoclismo superior. Interior revestido a esferovite (diminuição do ruído no funcionamento). Possibilidade de alternar a posição da entrada de água 3/8" entre anterior central, lateral direita ou lateral esquerda. Torneira rápida e silenciosa, resistente às impurezas e dureza da água. Fácil instalação. Fácil acesso ao interior para manutenção. Torneira de corte e flexível não incluídos. ***O volume de descarga pode ser regulado em função do desempenho da sanita.**

MATERIAL

Fabricado em PS.

INSTALAÇÃO

Fixo à parede, para instalação baixa ou alta (para instalação alta é necessário o kit 4A0561).

MODO DE FUNCIONAMENTO

Válvula de descarga com acionamento mecânico.

KIT DE FIXAÇÃO

Kit de fixação à parede.

CARACTERÍSTICAS

Estrutura pré-fabricada de suporte para sanitas suspensas, resistentes à corrosão. Pés de suporte com altura regulável de 0 a 200mm. Regulação em profundidade: 120 a 190mm. Com 4 pontos de fixação: 2 ao chão + 2 à parede. Curva de descarga 90/90 com posição regulável e adaptador para 90/110. Robusta. Fácil instalação. Sistema de fixação rápido. Peso estático suportado de 4.0 kN (400 Kgf).

INSTALAÇÃO

Em paredes de alvenaria, alvenaria/gesso cartonado ou calha técnica/paredes ligeiras em parede reta. Implica montagem de sistema de descarga independente (fluxómetro ou placa electrónica).

KIT DE FIXAÇÃO

Kit de fixação da estrutura ao chão e à parede.
Kit de fixação da sanita à estrutura.

ESTRUTURAS / TANQUES

Sanitas Suspensas

Referência	Descrição	€ Branco	€ Preto
41733	SANGLASS WALL	522.40€	522.40€

410x120x1005mm / 22.9Kg
Estrutura exterior p/sanita suspensa.

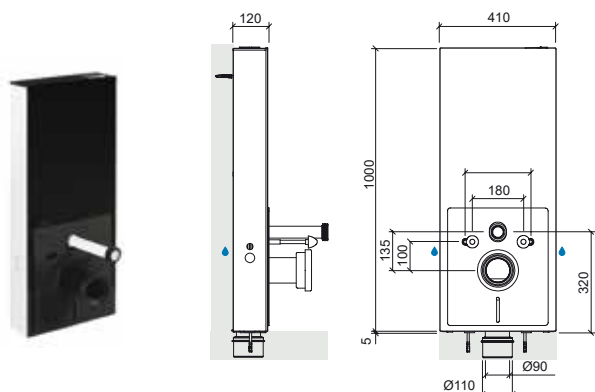

Referência	Descrição	€
443	SUP. TANQUE ENCASTRAR D.D. PNEUMÁTICO P/SANITA SUSPENSA	186.78€

400x210x1130mm / 12.8Kg
Compatível com a placa Quadro.

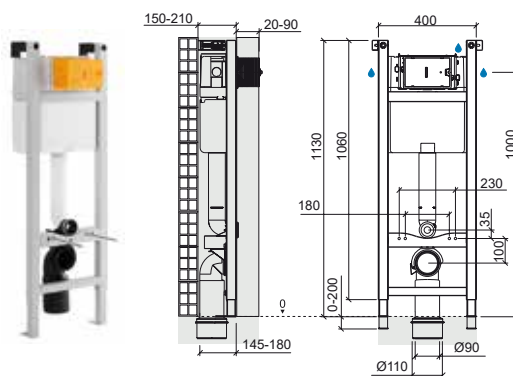

CARACTERÍSTICAS / ESTRUTURA

Estrutura metálica pré-fabricada para sanitas suspensas, resistente à corrosão. Com duplo isolamento acústico e anti-condensação. Com 4 pontos de fixação: 2 ao chão + 2 à parede. Curva de descarga 90/90 com posição regulável e adaptador para 90/110. Robusta. Fácil instalação. Sistema de fixação rápida. Ligações à entrada de água por trás, esquerda ou direita. Peso estático suportado de 4.0 kN (400 Kgf).

CARACTERÍSTICAS / AUTOCLISMO

Autoclismo dupla descarga 3/6 L* (pré-regulado de fábrica), permitindo a poupança de água e contribuindo para a proteção ambiental. Acionamento do autoclismo superior. Entrada de água 1/2" na posição inferior esquerda. Torneira rápida e silenciosa, resistente às impurezas e dureza da água. Fácil acesso ao interior para manutenção. Tempo de enchimento 39 seg [6L a 3 bar].
***O volume de descarga pode ser regulado entre 2.5-3L / 4.5-6L em função do desempenho da sanita.**

MATERIAL

Fabricado em PPC, altamente resistente ao impacto e às baixas temperaturas. Revestimento com vidro temperado 6mm e alumínio. Acabamentos em cor preta ou branca.

INSTALAÇÃO

Em paredes de alvenaria.

MODO DE FUNCIONAMENTO

Válvula de descarga com acionamento mecânico.

PRESSÃO DE TRABALHO RECOMENDADA

Mínima 0,2, máxima 16 bar.

KIT DE FIXAÇÃO

Kit de fixação da estrutura ao chão e à parede.
Kit de fixação da sanita à estrutura.

CARACTERÍSTICAS / ESTRUTURA

Estrutura metálica pré-fabricada de suporte para sanitas suspensas, resistente à corrosão. Pés de suporte com altura regulável de 0-200mm. Regulação em profundidade: 150-210mm. Com 4 pontos de fixação: 2 ao chão + 2 à parede. Espessura da parede frontal de revestimento de 20 a 90mm. Curva de descarga 90/110 com posição regulável. Robusta. Fácil instalação. Sistema de fixação rápida. Peso estático suportado de 4.0 kN (400 Kgf).

CARACTERÍSTICAS / AUTOCLISMO

Autoclismo dupla descarga 3,5/6 L* (pré-regulado de fábrica), permitindo a poupança de água e contribuindo para a proteção ambiental. Possibilidade de alternar a posição de acionamento do autoclismo entre superior e frontal. Exterior revestido a esferovite (isolamento contra a condensação da água e diminuição do ruído no funcionamento). Possibilidade de alternar a posição da entrada de água 1/2" entre superior direita, lateral direita ou lateral esquerda. Torneira de bóia silenciosa, certificada segundo a norma NF na categoria Classe I. Fácil acesso ao interior para manutenção. Fabricado em Polipropileno altamente resistente, inquebrável à temperatura ambiente.
***O volume de descarga pode ser regulado em função do desempenho da sanita.**

INSTALAÇÃO

Encastrado em paredes de alvenaria, alvenaria/gesso cartonado ou calha técnica/paredes ligeiras. Em parede reta.

MODO DE FUNCIONAMENTO

Pneumático.

PRESSÃO DE TRABALHO RECOMENDADA

Mínima 0,5, máxima 10 bar.

KIT DE FIXAÇÃO

Kit de fixação da estrutura ao chão e à parede.
Kit de fixação da sanita à estrutura.

Referência Descrição €

449 SUP. TANQUE ENC. AUTOPORTANTE D.D. P/SANITA SUSPensa P/PAREDES LIGEIRAS 236.21€

400x180x1130mm / 15.6Kg
Compatível com a placa Quadro.

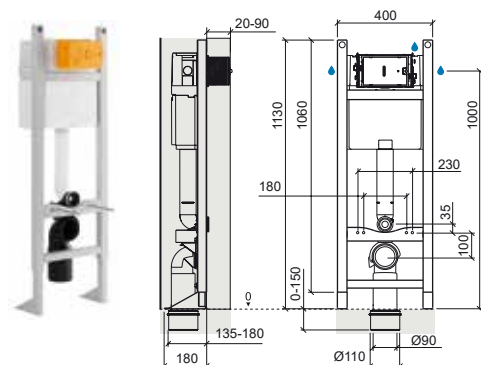

Referência Descrição €

453 SUP. BAIXO C/TANQUE ENC. D.D. P/SANITA SUSPensa 207.65€

400x150x820mm / 13.0Kg
Compatível com a placa Quadro.

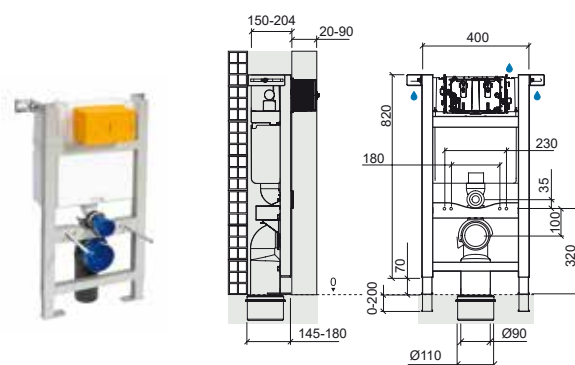

CARACTERÍSTICAS / ESTRUTURA

Estrutura metálica pré-fabricada de suporte para sanitas suspensas, resistente à corrosão.

Pés de suporte com altura regulável de 0-150mm.

Profundidade da parede > 180mm.

Com 4 pontos de fixação ao chão.

Espessura da parede frontal de revestimento de 20 a 90mm.

Curva de descarga 90/110 com posição regulável.

Robusta.

Fácil instalação.

Sistema de fixação rápida.

Peso estático suportado de 4.0 kN (400 Kgf).

CARACTERÍSTICAS / AUTOCLISMO

Autoclismo dupla descarga 3.5/6 L* [pré-regulado de fábrica],

permitindo a poupança de água e contribuindo para a proteção ambiental.

Possibilidade de alternar a posição de acionamento do autoclismo entre superior e frontal.

Exterior revestido a esferovite (isolamento contra a condensação da água e diminuição do ruído no funcionamento).

Possibilidade de alternar a posição da entrada de água 1/2" entre superior direita, lateral direita ou lateral esquerda.

Torneira de bóia silenciosa, certificada segundo a norma NF na categoria Classe I.

Fácil acesso ao interior para manutenção.

Fabricado em Polipropileno altamente resistente, inquebrável à temperatura ambiente.

***O volume de descarga pode ser regulado em função do desempenho da sanita.**

INSTALAÇÃO

Encastrado em paredes de alvenaria/gesso cartonado ou paredes ligeiras.

Em parede reta.

MODO FUNCIONAMENTO

Válvula de descarga com acionamento pneumático.

PRESSÃO DE TRABALHO RECOMENDADA

Mínima 0.5, máxima 10 bar.

KIT DE FIXAÇÃO

Kit de fixação da estrutura ao chão.

Kit de fixação da sanita à estrutura.

CARACTERÍSTICAS / ESTRUTURA

Estrutura metálica pré-fabricada de suporte para sanitas suspensas, resistente à corrosão.

Pés de suporte com altura regulável de 0-70mm.

Regulação em profundidade: 150-204mm.

Com 4 pontos de fixação: 2 ao chão + 2 à parede.

Espessura da parede frontal de revestimento de 20 a 90mm.

Curva de descarga 90/110 com posição regulável.

Robusta.

Compacta.

Fácil instalação.

Sistema de fixação rápida.

Peso estático suportado de 4.0 kN (400 Kgf).

CARACTERÍSTICAS / AUTOCLISMO

Autoclismo dupla descarga 3.5/6 L* [pré-regulado de fábrica],

permitindo a poupança de água e contribuindo para a proteção ambiental.

Possibilidade de alternar a posição de acionamento do autoclismo entre superior e frontal.

Exterior revestido a esferovite (isolamento contra a condensação da água e diminuição do ruído no funcionamento).

Possibilidade de alternar a posição da entrada de água 1/2" entre superior direita, lateral direita ou lateral esquerda.

Torneira de bóia silenciosa, certificada segundo a norma NF na categoria Classe I.

Fácil acesso ao interior para manutenção.

Fabricado em Polipropileno altamente resistente, inquebrável à temperatura ambiente.

***O volume de descarga pode ser regulado em função do desempenho da sanita.**

INSTALAÇÃO

Em paredes de alvenaria, alvenaria/gesso cartonado ou calha técnica/paredes ligeiras.

Em parede reta e em parede baixa.

MODO FUNCIONAMENTO

Válvula de descarga com acionamento pneumático.

PRESSÃO DE TRABALHO RECOMENDADA

Mínima 0.5, máxima 10 bar.

KIT DE FIXAÇÃO

Kit de fixação da estrutura ao chão e à parede.

Kit de fixação da sanita à estrutura.

ESTRUTURAS / TANQUES

Sanitas Suspensas

Referência	Descrição	€
40333	SANFIX	156.01€

- 500x120x1150mm / 13.6Kg
- Estrutura interior para sanita suspensa.
- Compatível com as placas Orange, Easy, Plan, Moon e Square.

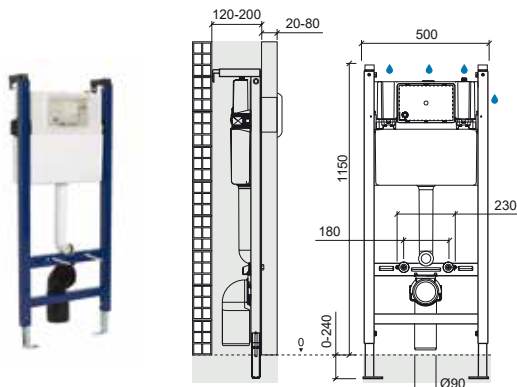

Referência	Descrição	€
40323	SANFIX P/GESSO CARTONADO	173.59€

- 500x135x1125mm / 16.6Kg
- Estrutura interior para sanita suspensa.
- Compatível com as placas Orange, Easy, Plan, Moon e Square.

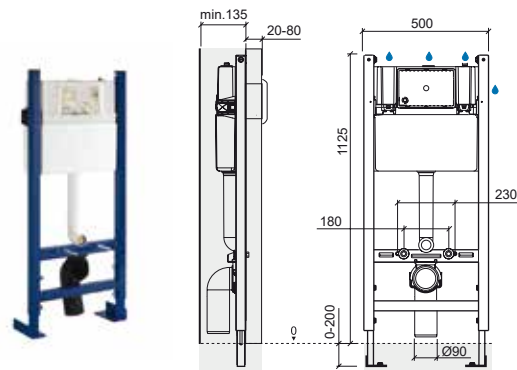

CARACTERÍSTICAS / ESTRUTURA

Estrutura metálica pré-fabricada de suporte para sanitas suspensas, resistente à corrosão.

Pés de suporte com altura regulável de 0-240mm.

Regulação em profundidade: 120-200mm.

Com 4 pontos de fixação: 2 ao chão + 2 à parede.

Espessura da parede frontal de revestimento de 20 a 80mm.

Curva de descarga 90/90 com posição regulável.

Robusta.

Fácil instalação.

Sistema de fixação rápida.

Peso estático suportado de 4.0 kN (400 Kgf).

CARACTERÍSTICAS / AUTOCLISMO

Autoclismo dupla descarga 3/6 L* (pré-regulado de fábrica), permitindo a poupança de água e contribuindo para a proteção ambiental.

Acionamento do autoclismo frontal.

Exterior revestido a esferovite (isolamento contra a condensação da água e diminuição do ruído no funcionamento).

Possibilidade de alternar a posição da entrada de água 1/2" entre lateral direita, superior direita, superior central ou superior esquerda.

Torneira rápida e silenciosa, resistente às impurezas e dureza da água.

Fácil acesso ao interior para manutenção.

Fabricado em PE-HD.

***O volume de descarga pode ser regulado em função do desempenho da sanita.**

INSTALAÇÃO

Encastrado em paredes de alvenaria, alvenaria/gesso cartonado ou calha técnica/ paredes ligeiras. Em parede reta ou em canto.

MODO DE FUNCIONAMENTO

Válvula de descarga com acionamento mecânico.

PRESSÃO DE TRABALHO RECOMENDADA

Recomendada 1 a 5 bar.

Mínima 0.5, máxima 10 bar.

KIT DE FIXAÇÃO

Kit de fixação da estrutura à parede.

Kit de fixação da sanita à estrutura.

CARACTERÍSTICAS / ESTRUTURA

Estrutura metálica pré-fabricada de suporte para sanitas suspensas, resistente à corrosão.

Pés de suporte com altura regulável de 0-200mm.

Profundidade da parede > 135mm.

Com 8 pontos de fixação ao chão.

Espessura da parede frontal de revestimento de 20 a 80mm.

Curva de descarga 90/90 com posição regulável.

Robusta.

Fácil instalação.

Sistema de fixação rápida.

Peso estático suportado de 4.0 kN (400 Kgf).

CARACTERÍSTICAS / AUTOCLISMO

Autoclismo dupla descarga 3.5/6 L* (pré-regulado de fábrica), permitindo a poupança de água e contribuindo para a proteção ambiental.

Acionamento do autoclismo frontal.

Exterior revestido a esferovite (isolamento contra a condensação da água e diminuição do ruído no funcionamento).

Possibilidade de alternar a posição da entrada de água 1/2" entre lateral direita, superior direita, superior central ou superior esquerda.

Torneira rápida e silenciosa, resistente às impurezas e dureza da água.

Fácil acesso ao interior para manutenção.

Fabricado em PE-HD.

***O volume de descarga pode ser regulado em função do desempenho da sanita.**

INSTALAÇÃO

Encastrado em paredes de alvenaria/gesso cartonado ou paredes ligeiras. Em parede reta.

MODO DE FUNCIONAMENTO

Válvula de descarga com acionamento mecânico.

PRESSÃO DE TRABALHO RECOMENDADA

Recomendada 1 a 5 bar.

Mínima 0.5, máxima 10 bar.

KIT DE FIXAÇÃO

Kit de fixação da estrutura ao chão.

Kit de fixação da sanita à estrutura.

ESTRUTURAS / TANQUES

Sanitas Suspensas

Referência	Descrição	€
40633	SANSPLACE	162.56€

- 540x140x1150mm / 14.5Kg
- Estrutura com tanque D.D. para sanita suspensa.
- Compatível com as placas Orange, Easy, Plan, Moon e Square.

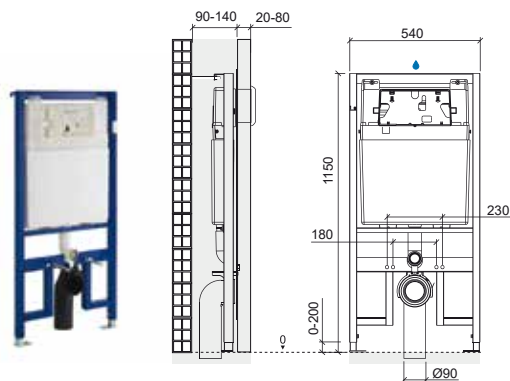

Referência	Descrição	€
411023	SANDOUBLE	258.51€

- 500x490x1315mm / 29.0Kg
- Estrutura dupla autoportante para sanitas suspensas.
- Compatível com a placa Moove.

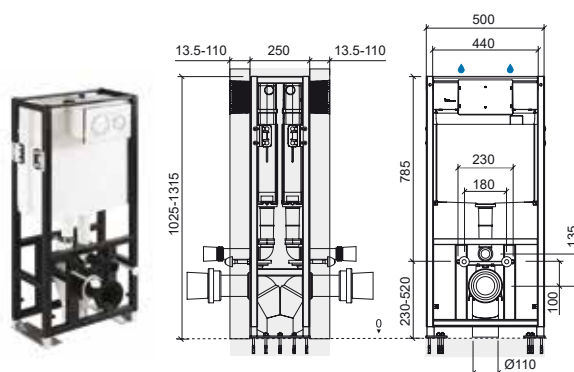

CARACTERÍSTICAS / ESTRUTURA

Estrutura metálica pré-fabricada de suporte para sanitas suspensas, resistente à corrosão.

Pés de suporte com altura regulável de 0-200mm.

Regulação em profundidade: 90-140mm.

Com 4 pontos de fixação: 2 ao chão + 2 à parede.

Espessura da parede frontal de revestimento de 20 a 80mm.

Curva de descarga 90/90 com posição regulável**.

Robusta.

Fácil instalação.

Sistema de fixação rápida.

Peso estático suportado de 4.0 kN (400 Kgf).

CARACTERÍSTICAS / AUTOCLISMO

Autoclismo dupla descarga 3.5/6 L* (pré-regulado de fábrica), permitindo a poupança de água e contribuindo para a proteção ambiental.

Acionamento do autoclismo frontal.

Exterior revestido a esferovite (isolamento contra a condensação da água e diminuição do ruído no funcionamento).

Entrada de água 1/2" na posição superior central.

Torneira rápida e silenciosa, resistente às impurezas e dureza da água.

Fácil acesso ao interior para manutenção.

Fabricado em ABS.

***O volume de descarga pode ser regulado em função do desempenho da sanita.**

INSTALAÇÃO

Encastrado em paredes de alvenaria, alvenaria/gesso cartonado ou calha técnica/paredes ligeiras.

Em parede reta.

MODO FUNCIONAMENTO

Válvula de descarga com acionamento mecânico.

PRESSÃO DE TRABALHO RECOMENDADA

Recomendada 1 a 5 bar.

Mínima 0,5, máxima 10 bar.

KIT DE FIXAÇÃO

Kit de fixação da estrutura ao chão e à parede.

Kit de fixação da sanita à estrutura.

CARACTERÍSTICAS / ESTRUTURA

Estrutura metálica pré-fabricada de suporte para duas sanitas suspensas, resistente à corrosão.

Pés de suporte com altura regulável de 0 a 290mm.

Com 10 pontos de fixação ao chão.

Espessura da parede frontal de revestimento de 13.5 a 110mm.

Curva de descarga em Y dupla 90/110.

Robusta.

Fácil instalação.

Sistema de fixação rápida.

Peso estático suportado de 4.0 kN (400 Kgf).

CARACTERÍSTICAS / AUTOCLISMO

Autoclismo dupla descarga 3/6 L* (pré-regulado de fábrica), permitindo a poupança de água e contribuindo para a proteção ambiental.

Acionamento do autoclismo frontal.

Exterior revestido a esferovite (isolamento contra a condensação da água e diminuição do ruído no funcionamento).

Entrada de água 1/2" na posição superior central.

Torneira rápida e silenciosa, resistente às impurezas e dureza da água.

Fácil acesso ao interior para manutenção.

Tempo de enchimento 39 seg (6L a 3 bar).

***O volume de descarga pode ser regulado entre 2.5-4.5L / 4.5-9L em função do desempenho da sanita.**

MATERIAL

Fabricado em PPC, altamente resistente ao impacto e às baixas temperaturas.

Rede de fibra de vidro incluída.

INSTALAÇÃO

Em chão de betão.

MODO FUNCIONAMENTO

Válvula de descarga com acionamento mecânico.

PRESSÃO DE TRABALHO RECOMENDADA

Mínima 0,2, máxima 16 bar.

KIT DE FIXAÇÃO

Kit de fixação da estrutura ao chão (adaptada para chão de betão).

Kit de fixação das sanitas à estrutura.

ESTRUTURAS / TANQUES

Sanitas Suspensas

Referência	Descrição	€
40533	① SANBEST	123.22€

- 530x90x750mm / 8.2Kg
- Suporte com tanque D.D. para sanita suspensa.
- Compatível com as placas Orange, Easy, Plan, Moon e Square.

4A0233	② PAR DE PÉS P/SUPORTE	15.39€
---------------	-------------------------------	---------------

- 1.0Kg

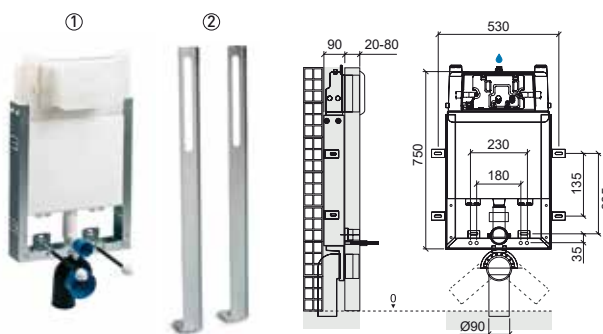

Referência	Descrição	€
41233	① SANSLIM	109.62€

- 485x195mm / 8.6Kg
- Suporte com tanque D.D. para sanita suspensa.
- Compatível com a placa To-Slim e Moove.

41933	① PACK SANSLIM	111.70€
--------------	-----------------------	----------------

- 485x195mm / 9.5Kg
- Pack suporte com tanque D.D. para sanita suspensa + Placa To-Slim.

4A0233	② PAR DE PÉS P/SUPORTE	15.39€
---------------	-------------------------------	---------------

- 1.0Kg

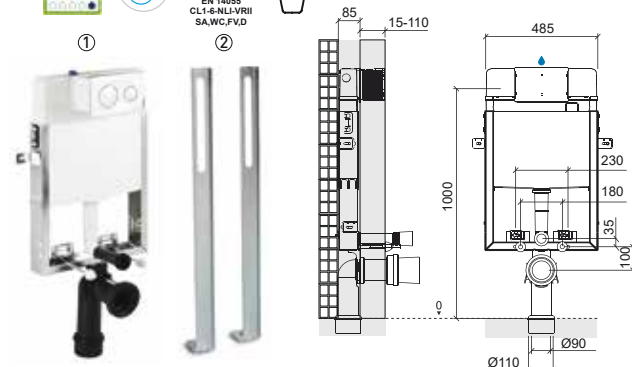

CARACTERÍSTICAS / ESTRUTURA

Estrutura metálica de suporte com perfil em U para sanitas suspensas, resistente à corrosão.

Com 4 pontos de fixação à parede.

Profundidade da parede > 90mm.

Espessura da parede frontal de revestimento de 20 a 80mm.

Curva de descarga 90/90 com posição regulável.

Robusta.

Fácil instalação.

Poupança de espaço.

Reduzidas dimensões.

Peso estático suportado de 4.0 kN (400 Kgf).

CARACTERÍSTICAS / AUTOCLISMO

Autoclismo dupla descarga 3/6 L* (pré-regulado de fábrica), permitindo a poupança de água e contribuindo para a proteção ambiental.

Acionamento do autoclismo frontal.

Exterior revestido a esferovite (isolamento contra a condensação da água e diminuição do ruído no funcionamento).

Entrada de água 1/2" na posição superior central.

Torneira rápida e silenciosa, resistente às impurezas e dureza da água.

Fácil acesso ao interior para manutenção.

Rede de fibra de vidro incluída.

Fabricado em ABS.

***O volume de descarga pode ser regulado em função do desempenho da sanita.**

INSTALAÇÃO

Encastrado em paredes de alvenaria, fixo à parede.

MODO DE FUNCIONAMENTO

Válvula de descarga com acionamento mecânico.

PRESSÃO DE TRABALHO RECOMENDADA

Recomendada 1 a 5 bar.

Mínima 0.5, máxima 10 bar.

KIT DE FIXAÇÃO

Kit de fixação do suporte à parede.

Kit de fixação da sanita ao suporte.

CARACTERÍSTICAS / ESTRUTURA

Estrutura metálica com perfil em U para sanitas suspensas, resistente à corrosão.

Com 4 pontos de fixação à parede.

Encastrável na profundidade de 85mm.

Espessura da parede frontal de revestimento de 15 a 110mm.

Curva de descarga 90/90 com posição regulável e adaptador para 90/110.

Robusta.

Fácil instalação.

Poupança de espaço.

Reduzidas dimensões.

Peso estático suportado de 4.0 kN (400 Kgf).

CARACTERÍSTICAS / AUTOCLISMO

Autoclismo dupla descarga 3/6 L* (pré-regulado de fábrica), permitindo a poupança de água e contribuindo para a proteção ambiental.

Acionamento do autoclismo frontal.

Exterior revestido a esferovite (isolamento contra a condensação da água e diminuição do ruído no funcionamento).

Entrada de água 1/2" na posição superior central.

Torneira rápida e silenciosa, resistente às impurezas e dureza da água.

Fácil acesso ao interior para manutenção.

Tempo de enchimento 39 Seg (6L a 3 bar).

***O volume de descarga pode ser regulado entre 2.5-4.5L / 4.5-9L em função do desempenho da sanita.**

MATERIAL

Fabricado em PPC, altamente resistente ao impacto e às baixas temperaturas.

Rede de fibra de vidro incluída.

INSTALAÇÃO

Em paredes de alvenaria.

MODO DE FUNCIONAMENTO

Válvula de descarga com acionamento mecânico.

PRESSÃO DE TRABALHO RECOMENDADA

Mínima 0.2, máxima 16 bar.

KIT DE FIXAÇÃO

Kit de fixação do suporte à parede.

Kit de fixação da sanita à estrutura.

Kit de fixação da placa à estrutura.

ESTRUTURAS / TANQUES

Sanitas Suspensas

Referência	Descrição	€
40233	① SANFLUSH	103.29€

- 520x200x745mm / 9.1Kg
- Suporte com tanque D.D. para sanita suspensa.
- Compatível com as placas Orange, Easy, Plan, Moon e Square.

4A0233	② PAR DE PÉS P/SUPORTE	15.39€
---------------	-------------------------------	---------------

- 1.0Kg

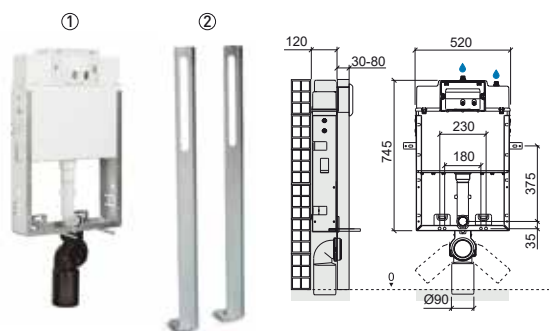

Referência	Descrição	€
5E12077	SUPORTE SIMPLES PLAN C/PLACA ELETRÓNICA D/D P/SANITA SUSPENSA C/PILHA	523.20€

- 470x250x1140mm / 18.9Kg
- Inclui placa de descarga Plan 5120771 e kit de fixação.

5E12078	SUPORTE SIMPLES PLAN C/PLACA ELETRÓNICA D/D P/SANITA SUSPENSA C/TRANSFORMADOR	535.15€
----------------	--	----------------

- 470x100x1140mm / 18.9Kg
- Inclui placa de descarga Plan 5120781 e kit de fixação.

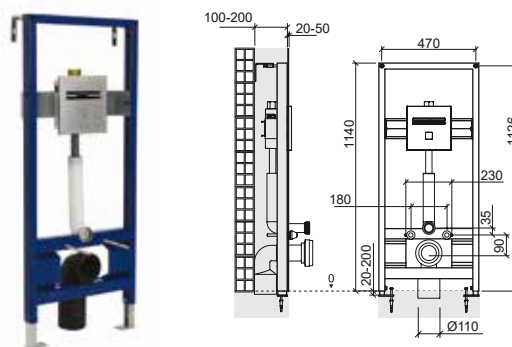

CARACTERÍSTICAS / ESTRUTURA

Estrutura metálica de suporte com perfil em U para sanitas suspensas, resistente à corrosão.

Com 4 pontos de fixação à parede.

Profundidade da parede > 120mm.

Espessura da parede frontal de revestimento de 30 a 80mm.

Curva de descarga 90/90 com posição regulável.

Robusta.

Fácil instalação.

Peso estático suportado de 4.0 kN (400 Kgf).

CARACTERÍSTICAS / AUTOCLISMO

Autoclismo dupla descarga 3/6 L* (pré-regulado de fábrica), permitindo a poupança de água e contribuindo para a proteção ambiental.

Acionamento do autoclismo frontal.

Interior revestido a esferovite (diminuição do ruído no funcionamento).

Possibilidade de alternar a posição de entrada de água 1/2" entre superior direita ou superior central.

Torneira rápida e silenciosa, resistente às impurezas e dureza da água.

Fácil acesso ao interior para manutenção.

Rede de fibra de vidro incluída.

***O volume de descarga pode ser regulado entre 2.5-4.5L / 4.5-9L em função do desempenho da sanita.**

MATERIAL

Fabricado em ABS.

INSTALAÇÃO

Encastrado em paredes de alvenaria, fixo à parede.

MODO FUNCIONAMENTO

Válvula de descarga com acionamento mecânico.

PRESSÃO DE TRABALHO RECOMENDADA

Recomendada 1 a 5 bar.

Mínima 0.5, máxima 10 bar.

KIT DE FIXAÇÃO

Kit de fixação do suporte à parede.

Kit de fixação da sanita ao suporte.

CARACTERÍSTICAS / ESTRUTURA

Estrutura metálica pré-fabricada de suporte para sanitas suspensas, resistente à corrosão.

Pés de suporte com altura regulável de 20-200mm.

Regulação em profundidade: 100-200mm.

Com 4 pontos de fixação: 2 ao chão + 2 à parede.

Espessura da parede frontal de revestimento de 20 a 50mm.

Curva de descarga 90/110 com posição regulável.

Robusta.

Fácil instalação.

Sistema de fixação rápida.

Peso estático suportado de 4.0 kN (400 Kgf).

CARACTERÍSTICAS / PLACA COMANDO INCLuíDA

Sistema de dupla descarga 3/6 L* (pré-regulado de fábrica), permitindo a poupança de água e contribuindo para a proteção ambiental.

Ativação frontal.

Alimentação por pilha 9V ou transformador 9V.

Consumo de energia 300mA.

Entrada de água G1".

Montagem fácil.

Ajuste de funções (tempo de segurança, alcance do sensor, tempo de resposta,...) por controlo remoto.

Indicação de nível de pilha fraca.

Em Inox com acabamento cromado/ acetinado.

***O volume de descarga pode ser regulado em função do desempenho da sanita.**

INSTALAÇÃO

Em paredes de alvenaria, alvenaria/gesso cartonado ou calha técnica/paredes ligeiras.

Em parede reta.

PRESSÃO DE TRABALHO RECOMENDADA

Recomendada 1 a 8 bar.

(Para pressões superiores a 8 bar utilizar um redutor de pressão).

RAIO DE ACÇÃO

Auto-ajustável (de 300mm a 700mm).

COTAS DE INSTALAÇÃO

Sanitas Suspensas

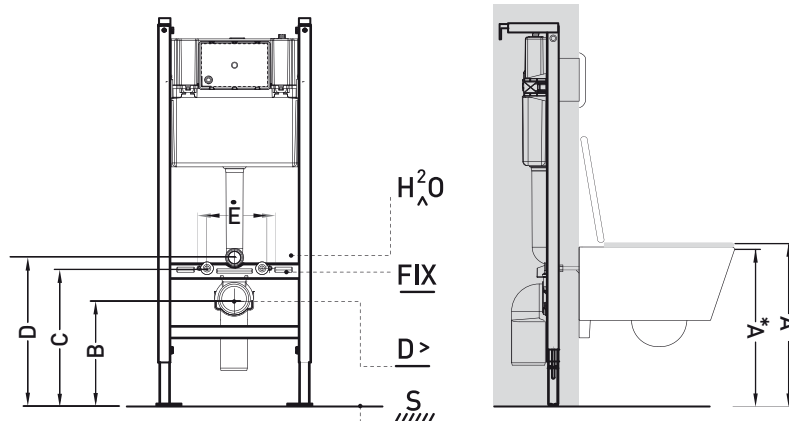

	A	B	C	D	E
CETUS 52	420	235	335	370	180
CETUS 52 Rim flush	420	225	330	360	180
CETUS 48	420	235	340	375	180
URB.Y 48	420	240	340	375	180
URB.Y 48 Rim flush	420	230	335	365	180
URB.Y 52	420	240	340	375	180
URB.Y 52 Rim flush	420	240	335	375	180
WCA	420	215	315	350	230
ADVANCE	420	239	339	374	180
LOOK	420	228	332	362	180
LOOK Rim flush	420	230	325	361	180
SANIBOLD	420	233	333	365	180
SANIBOLD Rim flush	420	222	327	360	180
SANLIFE Rim flush	420	240	339	375	180
SANPROJECT Rim flush	420	241	340	374	180
STATUS	420	235	333	383	180
AVEIRO 70	450*	270	370	405	180
NEW WCCARE	450*	202	302	337	230

FIX FIXAÇÃO

H²O ENTRADAS DE ÁGUA

D> DESCARGA

S SOLO

LEGENDA.

COTAS DE INSTALAÇÃO

SANGLASS WALL Sanitas Suspensas

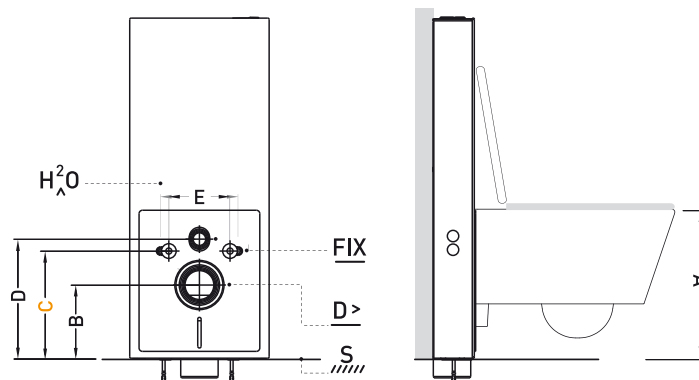

Cota mandatória

	A	B	C	D	E
URB.Y 48	400	220	320	355	180
URB.Y 48 Rimflush	405	215	320	350	180
URB.Y 52	400	220	320	355	180
URB.Y 52 Rimflush	405	225	320	360	180
WCA	425	220	320	355	230
ADVANCE	400	219	320	355	180
LOOK	408	216	320	350	180
LOOK Rimflush	415	225	320	356	180
SANIBOLD	407	220	320	352	180
SANIBOLD Rimflush	413	215	320	353	180
SANLIFE Rimflush	400	220	320	355	180
SANPROJECT Rimflush	400	221	320	354	180
STATUS	407	222	320	370	180

LEGENDA.

FIX FIXAÇÃO

H₂O ENTRADAS DE ÁGUA

D> DESCARGA

S SOLO

SUportes

Bidés Suspensos

Referência	Descrição	€
430	SUPORTE DE FIXAÇÃO P/BIDÉ SUSPENSO	59.73€
	 6.0Kg	

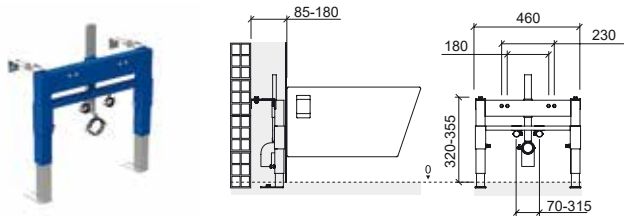

Referência	Descrição	€
439	SUPORTE DE FIXAÇÃO P/BIDÉ SUSPENSO P/PAREDES LIGEIRAS	91.68€
	 7.8Kg	

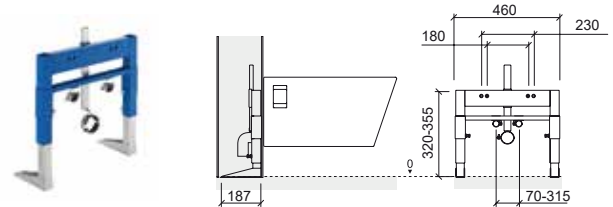

CARACTERÍSTICAS

Estrutura metálica pré-fabricada de suporte para bidés suspensos, resistente à corrosão.
 Pés de suporte com altura regulável de 0-225 mm.
 Regulação em profundidade: 120-180 mm.
 Com 4 pontos de fixação: 2 ao chão + 2 à parede.
 Curva de descarga com posição regulável.
 Fixações das entradas de água com altura e distância entre eixos reguláveis.
 Fornecido com suportes para fixação de joelhos com pater para instalações com tubo pex.
 Robusta.
 Fácil instalação.
 Poupança de espaço.
 Reduzidas dimensões.
 Sistema de fixação rápida.
 Peso estático suportado de 4.0 kN (400 Kgf).

INSTALAÇÃO

Em paredes de alvenaria, alvenaria/gesso cartonado ou calha técnica/paredes ligeiras.
 Em parede reta.

KIT DE FIXAÇÃO

Kit de fixação da estrutura ao chão e à parede.
 Kit de fixação do bidé à estrutura.

CARACTERÍSTICAS

Estrutura metálica pré-fabricada de suporte para bidés suspensos, resistente à corrosão.
 Pés de suporte com altura regulável de 0-225 mm.
 Profundidade da parede > 187 mm.
 Com 4 pontos de fixação ao chão.
 Curva de descarga com posição regulável.
 Fixações das entradas de água com altura e distância entre eixos reguláveis.
 Fornecido com suportes para fixação de joelhos com pater para instalações com tubo pex.
 Robusta.
 Fácil instalação.
 Sistema de fixação rápida.
 Peso estático suportado de 4.0 kN (400 Kgf).

INSTALAÇÃO

Em paredes de alvenaria/gesso cartonado ou paredes ligeiras.
 Em parede reta.





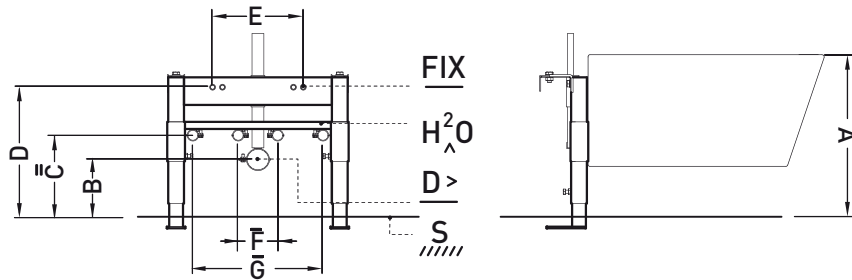

KIT DE FIXAÇÃO

Kit de fixação da estrutura ao chão.
 Kit de fixação do bidé à estrutura.

COTAS DE INSTALAÇÃO

Bidês Suspensos



	A	B	C	D	E	F	G
CETUS	420	115	180	330	180	100	300
URB.Y	420	115	180	340	180	100	300
URB.Y 52	420	115	165	340	180	145	300
WCA	420	145	210	320	230	100	-
ADVANCE	420	194	259	354	180	100	-
LOOK	420	140	140	350	180	120	300
LOOK 	420	130	140	350	180	135	300
SANLIFE	420	145	170	345	180	150	300
SANIBOLD	420	130	130	340	180	130	300
SANIBOLD 	420	140	130	335	180	130	300
SANPROJECT	420	115	145	345	180	145	300
STATUS	420	110	240	355	180	130	-
							
							

LEGENDA.

FIX

FIXAÇÃO

H²O

ENTRADAS DE ÁGUA

D>

DESCARGA

S

SOLO



FIXAÇÃO POR BAIXO

PLACAS DE DESCARGA

Referência	Descrição	€ Branco	€ Cor
------------	-----------	----------	-------

40043	SQUARE	101.83€	137.13€
--------------	---------------	----------------	----------------

📦 242x16x174mm / 0.6Kg
 Placa para tanque encastrar D.D. Acabamento em **branco** [10] e **romo/wengué** [73].
 Compatível com: Sanfix, Sanflush, Switch, Wallfit, Sanspace e Sanbest.

40043	SQUARE	119.49€	
--------------	---------------	----------------	--

📦 242x15x174mm / 0.6Kg

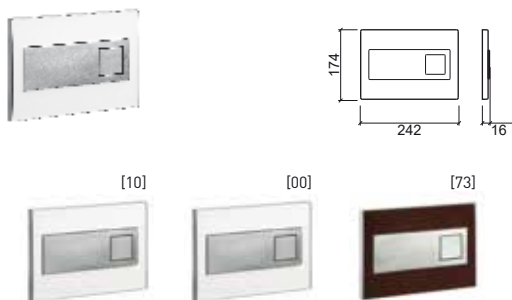

Referência	Descrição	€ Br/Cr	€ Cor
------------	-----------	---------	-------

40033	MOON	101.83€	137.13€
--------------	-------------	----------------	----------------

📦 242x16x174mm / 0.5Kg
 Placa para tanque encastrar D.D. Acabamento em **branco** [10] e **romo/zebrano** [89].
 Compatível com: Sanfix, Sanflush, Switch, Wallfit, Sanspace e Sanbest.

40033	MOON	119.49€	
--------------	-------------	----------------	--

📦 242x16x174mm / 0.5Kg
 Placa para tanque encastrar D.D. Acabamento em **romo/vidro verde** [18].
 Compatível com: Sanfix, Sanflush, Switch, Wallfit, Sanspace e Sanbest.

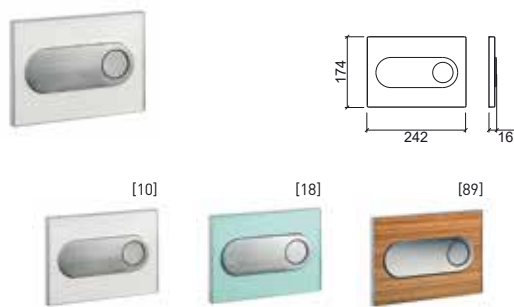

CARACTERÍSTICAS

Dupla Descarga.
 Ativação frontal.
 Montagem fácil sem ferramentas.

MATERIAL

Inox e Acrílico:
 Para o acabamento cromado/branco.
Inox e Vidro:
 Para o acabamento cromado/vidro branco.
Inox e Madeira:
 Para o acabamento cromado/wengué.

ACABAMENTOS*

Cromado / Branco.
 Cromado / Vidro branco.
 Cromado / Wengué.

* Acabamentos personalizáveis sob consulta.

INSTALAÇÃO

Compatível c/autoclismo Switch isolado ou incorporado no suporte Sanflush.
 Compatível c/autoclismo incorporado na estrutura Sanfix.
 Compatível c/autoclismo Wallfit isolado ou incorporado no suporte Sanbest ou na estrutura Sanspace.

MODO DE FUNCIONAMENTO

Acionamento mecânico.

CARACTERÍSTICAS

Dupla Descarga.
 Ativação frontal.
 Montagem fácil sem ferramentas.

MATERIAL

Inox e Acrílico:
 Para o acabamento cromado/branco.
Inox e Vidro:
 Para o acabamento cromado/vidro verde.
Inox e Madeira:
 Para o acabamento cromado/zebrano.

ACABAMENTOS*

Cromado / Branco.
 Cromado / Vidro verde.
 Cromado / Zebrano.

* Acabamentos personalizáveis sob consulta.

INSTALAÇÃO

Compatível c/autoclismo Switch isolado ou incorporado no suporte Sanflush.
 Compatível c/autoclismo incorporado na estrutura Sanfix.
 Compatível c/autoclismo Wallfit isolado ou incorporado no suporte Sanbest ou na estrutura Sanspace.

MODO DE FUNCIONAMENTO

Acionamento mecânico.



PLACAS DE DESCARGA

Referência	Descrição	€ Branco	€ Cor
------------	-----------	----------	-------

40013	PLAN	31.09€	43.95€
<p> 255x18x170mm / 0.8Kg Placa para tanque encastrar D.D. Acabamento em branco [10], chromo [11] e em chromo acetinado [13]. Compatível com: Sanfix, Sanflush, Switch, Wallfit, Sanspace e Sanbest.</p>			



Referência	Descrição	€ Branco	€ Cor
------------	-----------	----------	-------

40003	ORANGE	31.09€	45.05€
<p> 255x18x170mm / 0.8Kg Placa para tanque encastrar D.D. Acabamento em branco [00], chromo [11] e em chromo acetinado [13]. Compatível com: Sanfix, Sanflush, Switch, Wallfit, Sanspace e Sanbest.</p>			

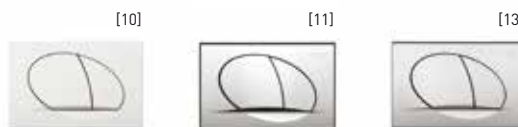

CARACTERÍSTICAS

Dupla Descarga.
 Ativação frontal.
 Montagem fácil sem ferramentas.

MATERIAL

ASA (Acrlonitrilo eStireno Acrilato):
 Para o acabamento branco.
ABS (Acrlonitrilo Butadieno eStireno):
 Para o acabamento cromado e cromado/acetinado.

ACABAMENTOS

Branco.
 Cromado.
 Cromado / Acetinado.

INSTALAÇÃO

Compatível c/autoclismo Switch isolado ou incorporado no suporte Sanflush.
 Compatível c/autoclismo incorporado na estrutura Sanfix.
 Compatível c/autoclismo Wallfit isolado ou incorporado no suporte Sanbest ou na estrutura Sanspace.

MODO DE FUNCIONAMENTO

Acionamento mecânico.

CARACTERÍSTICAS

Dupla Descarga.
 Ativação frontal.
 Montagem fácil sem ferramentas.

MATERIAL

ASA (Acrlonitrilo eStireno Acrilato):
 Para o acabamento branco.
ABS (Acrlonitrilo Butadieno eStireno):
 Para o acabamento cromado e cromado/acetinado.

ACABAMENTOS

Branco.
 Cromado.
 Cromado / Acetinado.

INSTALAÇÃO

Compatível c/autoclismo Switch isolado ou incorporado no suporte Sanflush.
 Compatível c/autoclismo incorporado na estrutura Sanfix.
 Compatível c/autoclismo Wallfit isolado ou incorporado no suporte Sanbest ou na estrutura Sanspace.

MODO DE FUNCIONAMENTO

Acionamento mecânico.

PLACAS DE DESCARGA

Referência	Descrição	€ Branco	€ Cor
40023	EASY	28.01€	30.09€

- ☞ 255x18x170mm / 0.8Kg
Placa para tanque encastrar D.D. Acabamento em **branco** [00], **chromo** [11] e em **chromo acetinado** [13].
Compatível com: Sanfix, Sanflush, Switch, Wallfit, Sanspace e Sanbest.

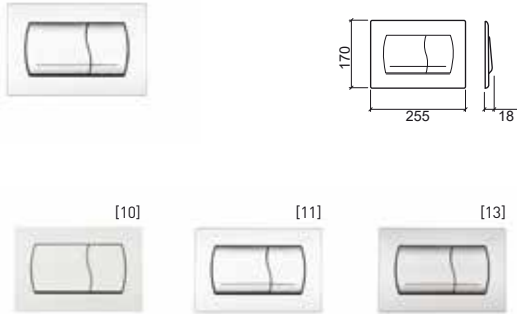

CARACTERÍSTICAS

Dupla Descarga.
Ativação frontal.
Montagem fácil sem ferramentas.

MATERIAL

ASA (Acrilonitrilo eStireno Acrilato):
Para o acabamento branco.
ABS (Acrilonitrilo Butadieno eStireno):
Para o acabamento cromado e cromado/acetinado.

ACABAMENTOS

Branco.
Cromado.
Cromado / Acetinado.

INSTALAÇÃO

Compatível c/autoclismo Switch isolado ou incorporado no suporte Sanflush.
Compatível c/autoclismo incorporado na estrutura Sanfix.
Compatível c/autoclismo Wallfit isolado ou incorporado no suporte Sanbest ou na estrutura Sanspace.

MODO DE FUNCIONAMENTO

Acionamento mecânico.

Referência	Descrição	€ Branco	€ Cor
44300	QUADRO	34.55€	

- ☞ 230x14x146mm / 0.5Kg
Placa para tanque encastrar D.D. Acabamento em **branco** [00].
Compatível com: 443, 445, 449 e 453.

44311	QUADRO	49.65€
--------------	---------------	---------------

- ☞ 230x14x146mm / 0.5Kg
Placa para tanque encastrar D.D. Acabamento **cromado** [11].
Compatível com: 443, 445, 449 e 453.

44313	QUADRO	68.99€
--------------	---------------	---------------

- ☞ 230x14x146mm / 0.5Kg
Placa para tanque encastrar D.D. Acabamento em **cromado acetinado** [13].
Compatível com: 443, 445, 449 e 453.

4430	QUADRO	91.12€
-------------	---------------	---------------

- ☞ 230x14x146mm / 0.5Kg
Placa para tanque encastrar D.D. Acabamento em **soft touch cinza** [03] e **soft touch preto** [06]. Compatível com: 443, 445, 449 e 453.

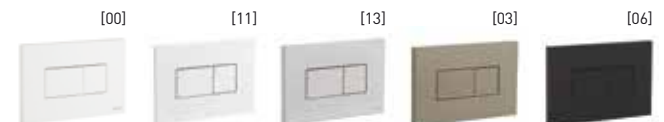

CARACTERÍSTICAS

Dupla Descarga.
Ativação frontal e superior.
Montagem fácil.

MATERIAL

PS (Poliestireno):
Para o acabamento branco.
ABS (Acrilonitrilo Butadieno eStireno):
Para o acabamento cromado e cromado/acetinado, soft-touch cinza e soft-touch preto.

ACABAMENTOS

Branco.
Cromado.
Cromado / Acetinado.
Soft-touch cinza.
Soft-touch preto.

INSTALAÇÃO

Compatível c/autoclismo 445 isolado ou incorporado nas estruturas 443, 449 ou 453.

MODO DE FUNCIONAMENTO

Acionamento pneumático.

PLACAS DE DESCARGA

Referência	Descrição	€ Cromo	€ Cor
41033	MOOVE 247x8.5x160mm / 0.9Kg Placa para tanque encastrar D.D. Acabamento cromado [11]. Compatível com: Sandouble e Sanslim.	25.31€	
41033	MOOVE 247x8.5x160mm / 0.9Kg Placa para tanque encastrar D.D. Acabamento branco/cromo [10]. Compatível com: Sandouble e Sanslim.	45.68€	
41033	MOOVE 247x8.5x160mm / 0.9Kg Placa para tanque encastrar D.D. Acabamento branco/dourado [B2]. Compatível com: Sandouble e Sanslim.	49.74€	
41033	MOOVE 247x8.5x160mm / 0.9Kg Placa para tanque encastrar D.D. Acabamento preto mate [26]. Compatível com: Sandouble e Sanslim.	55.83€	
41033	MOOVE 247x8.5x160mm / 0.9Kg Placa para tanque encastrar D.D. Acabamento preto mate/cromo [16]. Compatível com: Sandouble e Sanslim.	62.93€	
41033	MOOVE 247x8.5x160mm / 0.9Kg Placa para tanque encastrar D.D. Acabamento preto mate/dourado [37]. Compatível com: Sandouble e Sanslim.	65.98€	

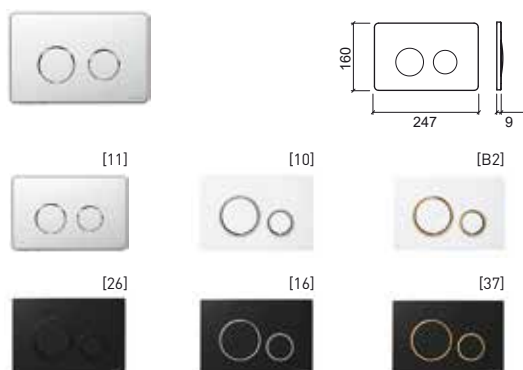

CARACTERÍSTICAS

Dupla Descarga permitindo a poupança de água e contribuindo para a protecção ambiental.
Ativação frontal.
Montagem fácil.

MATERIAL

ABS (Acrilonitrilo Butadieno eStireno)

ACABAMENTOS

Cromado, branco/cromo, branco/dourado, preto mate, preto mate/cromo, preto mate/dourado.

INSTALAÇÃO

Compatível c/autoclismo incorporado no suporte Sandouble e Sanslim.

MODO DE FUNCIONAMENTO

Acionamento mecânico.
Força de acionamento reduzida facilitando o uso por crianças, pessoas com mobilidade condicionada e idosos.

Referência	Descrição	€ Cromo
512077	PLAN COM INFRAVERMELHOS E PILHA 220x12x220mm / 2.7Kg Placa D.D. electrónica com pilha para sanita simples e suspenso. Acabamento cromado . Compatível com Plan.	330.65€
512078	PLAN COM INFRAVERMELHOS E TRANSFORMADOR 220x12x220mm / 2.9Kg Placa D.D. electrónica com transformador para sanita simples e suspenso. Acabamento cromado . Compatível com Plan.	342.65€

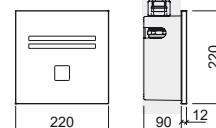

CARACTERÍSTICAS

Sistema de dupla descarga 3/6 L* (pré-regulado de fábrica), permitindo a poupança de água e contribuindo para a protecção ambiental.
Ativação frontal.
Alimentação por pilha 9V ou transformador 9V.
Consumo de energia 300mA.
Entrada de água G1'.
Montagem fácil.
Ajuste de funções (tempo de segurança, alcance do sensor, tempo de resposta,...) por controlo remoto.
Indicação de nível de pilha fraca.

***O volume de descarga pode ser regulado em função do desempenho da sanita.**

MATERIAL

Inox.

ACABAMENTOS

Cromado / Acetinado.

INSTALAÇÃO

Encastrada na parede ou aplicada na estrutura Plan, respeitando uma distância mínima de 1.5m entre a placa e outros objectos.

MODO DE FUNCIONAMENTO

Automático:

A descarga é activada automaticamente quando o utilizador se afasta do raio de acção do sensor e desliga-se automaticamente após alguns segundos.
Se o utilizador estiver menos de 1 minuto dentro do raio de acção do sensor, é feita uma descarga de 3L.
Se o utilizador estiver mais de 1 minuto dentro do raio de acção do sensor, é feita uma descarga de 6L.

Manual:

Ativação da descarga pressionando o botão, ideal para quando ocorrem falhas de energia eléctrica ou a pilha não tenha sido substituída.

PRESSÃO DE TRABALHO RECOMENDADA

Recomendada 1 a 8 bar.
(Para pressões superiores a 8 bar utilizar um redutor de pressão).

RAIO DE ACÇÃO

Auto-ajustável (de 300mm a 700mm).



**Encastrar por baixo**

- 120 Agres
- 120 Biar
- 120 Anna
- 120 Arc
- 121 Simple
- 121 Vouga

Encastrar por cima

- 121 Anna
- 121 WCA
- 121 Tabarca
- 122 Paris
- 122 Tejo
- 122 Almoradí
- 123 Vintage
- 123 Alicante
- 123 Frame
- 123 Área Plus

124 Kits de fixação**Pousar**

- 125 Algar
- 125 Round
- 125 Polop
- 126 Morfys
- 126 Ring
- 126 Unu
- 126 Join
- 127 Status
- 127 Advance
- 127 Sanproject
- 127 Sanlife
- 129 Novelda Plus
- 130 Sanibold
- 130 Frame
- 130 Hi-dden
- 131 Note
- 132 Belfast
- 132 Comby
- 133 Tribo
- 133 Flow
- 133 Sign
- 134 Look
- 134 Vista
- 134 Blok

Semi-Encastrar

- 135 Flat
- 135 Urb.Y Plus
- 135 Linha
- 136 Urb.Y
- 136 Status
- 136 Advance
- 136 Valência
- 136 Look
- 137 Palm

Parede

- 139 Urb.Y
- 139 Douro
- 139 Mira
- 139 Mondego
- 139 Look
- 140 Advance
- 140 Sado
- 140 Easy
- 140 Cetus Basic
- 140 Sanproject
- 141 Flux
- 142 Plan
- 142 Flow
- 143 Vista
- 143 Palm
- 144 Sanlife
- 145 Novelda Plus
- 145 Clean
- 146 Blend
- 147 Note
- 148 Status
- 149 **Válvulas / Sifões**

LAVATÓRIOS ENCASTRAR

lavatórios de encastrar por baixo

Referência Descrição € Branco

118880 LAVATÓRIO AGRES 75 **109.82€**

765x345x155mm / 9.0Kg / Peças p/paleta BR=20
Lavatório de encastrar por baixo sem furo para torneira.
Com anel embelezador. Inclui kit de fixação.
Plano de corte: 685x275mm.



Referência Descrição € Branco € Pergamon

118350 LAVATÓRIO BIAR **78.88€** **94.67€**

530x396x174mm / 9.7Kg / Peças p/paleta BR-CR=30-20
Lavatório de encastrar por baixo sem furo para torneira.
Com anel embelezador. Não Inclui kit de fixação. Kit de fixação compatível 47. Plano de corte: 475x341mm.
[-] Consultar disponibilidade.



Referência Descrição € Branco € Pergamon

118370 LAVATÓRIO AGRES 53 **78.90€** **94.68€**

548x347x172mm / 8.8Kg / Peças p/paleta BR-CR=33
Lavatório de encastrar por baixo sem furo para torneira.
Com anel embelezador. Inclui kit de fixação.
Plano de corte: 470x270mm.



Referência Descrição € Branco € Pergamon

118340 LAVATÓRIO ANNA **93.23€** **111.87€**

Ø420x172mm / 5.1Kg / Peças p/paleta BR-CR=30-20
Lavatório de encastrar por baixo sem furo para torneira.
Com anel embelezador. Não Inclui kit de fixação. Kit de fixação compatível 45. Plano de corte: Ø350mm.



Referência Descrição € Branco

118940 LAVATÓRIO AGRES 44 **73.94€**

440x260x150mm / 5.8Kg / Peças p/paleta BR=33
Lavatório de encastrar por baixo sem furo para torneira.
Com anel embelezador. Inclui kit de fixação.
Plano de corte: 370x190mm.



Referência Descrição € Branco € Pergamon

108760 LAVATÓRIO ARC **50.54€** **60.64€**

Ø460x185mm / 6.7Kg / Peças p/paleta BR-CR=26
Lavatório de encastrar por baixo sem furo para torneira.
Com anel embelezador. Não Inclui kit de fixação. Kit de fixação compatível 45. Plano de corte: Ø395mm.

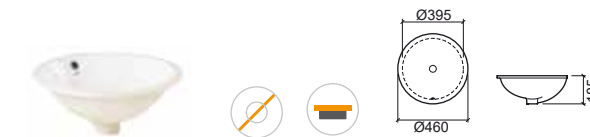

LEGENDA.

 Sem furo para torneira

 Encastrar por baixo

LAVATÓRIOS ENCASTRAR

Lavatórios de encastrar por baixo / lavatórios de encastrar por cima

Referência	Descrição	€ Branco	€ Pergamon
108750	LAVATÓRIO SIMPLE 480x390x185mm / 6.5Kg / Peças p/paleta BR-CR=26 Lavatório de encastrar por baixo sem furo para torneira. Com anel embelezador. Não inclui kit de fixação. Kit de fixação compatível 45. Plano de corte: 410x320mm.	53.30€	63.96€



Referência	Descrição	€ Branco	€ Pergamon
118330	LAVATÓRIO ANNA C/FURO P/TORNEIRA Ø410x170mm / 5.6Kg / Peças p/paleta BR-CR=30-20 Lavatório de encastrar por cima com furo para torneira. Com anel embelezador. Plano de corte: Ø385mm.	89.68€	107.61€

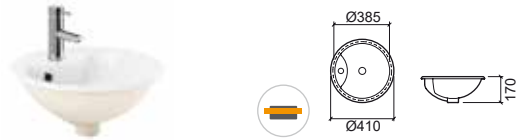

Referência	Descrição	€ Branco	€ Pergamon
108350	LAVATÓRIO VOUGA 565x445x200mm / 7.2Kg / Peças p/paleta BR-CR=20 Lavatório de encastrar por baixo sem furo para torneira. Com anel embelezador. Não inclui kit de fixação. Kit de fixação compatível 45. Plano de corte: 495x375mm.	61.07€	73.29€

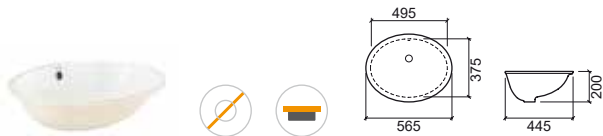

Referência	Descrição	€ Branco
111360	LAVATÓRIO WCA Ø450x280mm / 9.1Kg / Peças p/paleta BR=20 Lavatório de encastrar por cima sem furo para torneira. Com anel embelezador. Compatível com tampo WCA 60 61192 e 90 61193; tampo WCA 60 com armário porta direita WCA 61103 e porta esquerda WCA 61102; tampo WCA 90 com armário 61104; coluna metálica WCA 61130. Plano de corte: Ø420mm.	181.41€

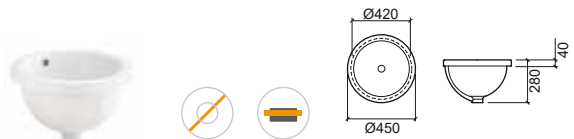

Referência	Descrição	€ Branco	€ Pergamon
118320	LAVATÓRIO ANNA Ø410x170mm / 5.9Kg / Peças p/paleta BR-CR=30-20 Lavatório de encastrar por cima sem furo para torneira. Com anel embelezador. Plano de corte: Ø385mm.	82.77€	99.32€



Referência	Descrição	€ Branco	€ Pergamon
118310	LAVATÓRIO TABARCA Ø355x160mm / 5.0Kg / Peças p/paleta BR-CR=30-20 Lavatório de encastrar por cima sem furo para torneira. Com anel embelezador. Plano de corte: Ø325mm.	82.77€	99.32€



LEGENDA.

- Sem furo para torneira
- Encastrar por cima
- Encastrar por baixo

BR. BRANCO / CR. PERGAMON

LAVATÓRIOS ENCASTRAR

lavatórios de encastrar por cima

Referência	Descrição	€ Branco	€ Pergamon
------------	-----------	----------	------------

108370	LAVATÓRIO PARIS 550x455x215mm / 9.3Kg / Peças p/paleta BR-CR=40-20 Lavatório de encastrar por cima com furo para torneira. Com anel embelezador. Plano de corte: 521x416mm.	79.37€	95.26€
---------------	---	---------------	---------------

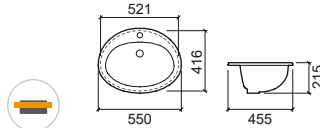

Referência	Descrição	€ Branco
------------	-----------	----------

118899	LAVATÓRIO ALMORADÍ OVAL C/FURO P/TORNEIRA 600x360x170mm / 10.0Kg / Peças p/paleta BR=20 Lavatório de encastrar por cima com furo para torneira. Com anel embelezador. Plano de corte: 560x320mm	109.57€
---------------	--	----------------

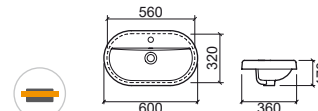

Referência	Descrição	€ Branco	€ Pergamon
------------	-----------	----------	------------

108360	LAVATÓRIO TEJO 560x497x213mm / 9.2Kg / Peças p/paleta BR-CR=40 Lavatório de encastrar por cima com furo para torneira. Com anel embelezador. Plano de corte: 540x477mm.	75.15€	90.18€
---------------	---	---------------	---------------

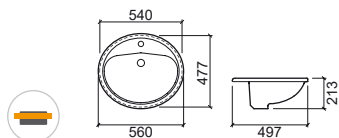

Referência	Descrição	€ Branco
------------	-----------	----------

118900	LAVATÓRIO ALMORADÍ RETANGULAR 600x340x165mm / 10.0Kg / Peças p/paleta BR=20 Lavatório de encastrar por cima sem furo para torneira. Com anel embelezador. Plano de corte: 576x321mm.	99.78€
---------------	--	---------------

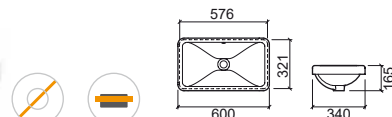

Referência	Descrição	€ Branco
------------	-----------	----------

118890	LAVATÓRIO ALMORADÍ OVAL 605x350x165mm / 10.0Kg / Peças p/paleta BR=20 Lavatório de encastrar por cima sem furo para torneira. Com anel embelezador. Plano de corte: 581x326mm	102.03€
---------------	--	----------------

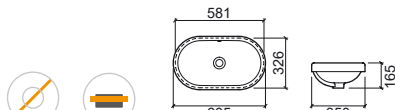

Referência	Descrição	€ Branco
------------	-----------	----------

118909	LAVATÓRIO ALMORADÍ RETANGULAR C/FURO P/TORNEIRA 605x350x165mm / 10.0Kg / Peças p/paleta BR=20 Lavatório de encastrar por cima com furo para torneira. Com anel embelezador. Plano de corte: 560x310mm.	107.30€
---------------	--	----------------

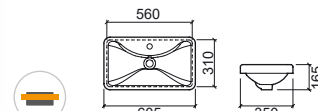

LEGENDA.

Sem furo para torneira

Encastrar por cima

LAVATÓRIOS ENCASTRAR

lavatórios de encastrar por cima

Referência Descrição € Branco

117360 ① LAVATÓRIO VINTAGE 109.36€

650x495x210mm / 18.3Kg / Peças p/paleta BR=18
Lavatório de encastrar por cima com furo para torneira.
Sem anel embelezador. Plano de corte: 620x465mm.

117361 ② LAVATÓRIO VINTAGE 3 FUROS 109.36€

650x495x210mm / 18.3Kg / Peças p/paleta BR=18
Lavatório de encastrar por cima com 3 furos para torneira.
Sem anel embelezador. Plano de corte: 620x465mm.
[-] Consultar disponibilidade.

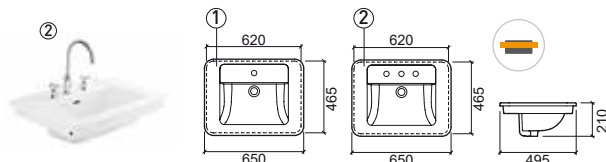

Referência Descrição € Branco

108170 LAVATÓRIO ÁREA PLUS 121 DUPLO 175.79€

1210x459x148mm / 25.0Kg / Peças p/paleta BR=14
Lavatório de encastrar por cima com 2 furos para torneiras.
Com anel embelezador. Compatível com móveis Área 120 65130 e 65131.
Plano de corte: 1140x390mm.



Referência Descrição € Branco

118910 ① LAVATÓRIO ALICANTE 41 102.63€

415x250x122mm / 5.4Kg / Peças p/paleta BR=20
Lavatório de encastrar por cima com furo para torneira. Sem overflow.
Compatível com móvel Alicante 61401. **Não compatível com VDA.**
Válvula compatível Ref. 4V99. Plano de corte: 385x220mm.

118920 ② LAVATÓRIO ALICANTE 60 150.61€

605x250x120mm / 8.2Kg / Peças p/paleta BR=20
Lavatório de encastrar por cima com furo para torneira. Sem overflow.
Compatível com móvel Alicante 61501. **Não compatível com VDA.**
Válvula compatível Ref. 4V99. Plano de corte: 575x225mm.

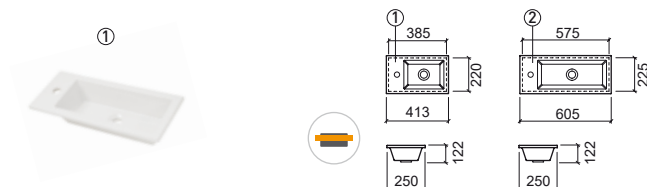

Referência Descrição € Branco

108120 ① LAVATÓRIO ÁREA PLUS 61 116.46€

614x461x150mm / 12.4Kg / Peças p/paleta BR=20
Lavatório de encastrar por cima com furo para torneira.
Com anel embelezador. Compatível com móveis Área 60 65120 e 65121.
Plano de corte: 560x400mm

108130 ② LAVATÓRIO ÁREA PLUS 71 123.05€

712x460x150mm / 13.0Kg / Peças p/paleta BR=16
Lavatório de encastrar por cima com furo para torneira.
Com anel embelezador. Compatível com móveis Área 70 65220 e 65221.
Plano de corte: 500x396mm.

108140 ③ LAVATÓRIO ÁREA PLUS 81 130.63€

813x457x150mm / 14.4Kg / Peças p/paleta BR=16
Lavatório de encastrar por cima com furo para torneira.
Com anel embelezador. Compatível com móveis Área 80 65320 e 65321.
Plano de corte: 540x380mm.

108150 ④ LAVATÓRIO ÁREA PLUS 91 137.33€

911x459x149mm
Lavatório de encastrar por cima com furo para torneira.
Com anel embelezador. Compatível com móveis Área 90 67620 e 67621.
[-] Consultar disponibilidade.

108160 ⑤ LAVATÓRIO ÁREA PLUS 101 145.12€

1010x459x150mm
Lavatório de encastrar por cima com furo para torneira.
Com anel embelezador. Compatível com móvel Área 100 65421.
[-] Consultar disponibilidade.

Referência Descrição € Branco

109320 LAVATÓRIO FRAME 164.80€

600x354x118mm / 11.2Kg
Lavatório de pousar com furo para torneira. Sem overflow. **Não compatível com VDA.** Válvula compatível Ref. 4V99. Compatível com móvel Frame 109599.
Plano de corte: 560x315mm.

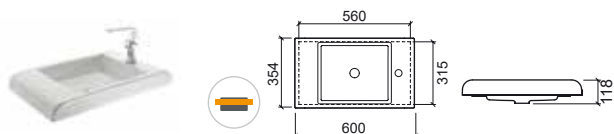

	A	B	C	D	E	
①	61	614	461	150	470	375
②	71	712	460	150	500	396
③	81	813	457	150	540	380
④	91	911	459	149	---	---
⑤	101	1010	459	150	---	---

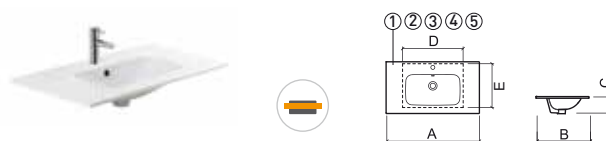



LEGENDA.

Sem furo para torneira
 Encastrar por cima
 Não compatível com VDA
 Dimensões sujeitas a alterações

BR. BRANCO

LAVATÓRIOS ENCASTRAR

lavatórios de encastrar por cima

Referência	Descrição	€ Cor
45	KIT FIXAÇÃO P/LAVATÓRIO ENCASTRAR P/BAIXO  0.3Kg Kit de fixação para lavatórios de encastrar por baixo. Excepto lavatório Biar.	4.81€
47	KIT FIXAÇÃO P/LAVATÓRIO ENCASTRAR P/BAIXO  0.3Kg Kit de fixação para lavatórios de encastrar por baixo. Para lavatório Biar.	4.81€

LAVATÓRIOS POUSAR

Referência	Descrição	€ Branco	€ Pergamon
------------	-----------	----------	------------

118739	LAVATÓRIO ALGAR	82.40€	98.88€
---------------	------------------------	---------------	---------------

Ø405x183mm / 7.3Kg / Peças p/palette BR-CR=30-20
Lavatório de pousar sem furo para torneira.
Com anel embelezador. **Não compatível com VDA.**
Plano de corte: Ø150mm.



Referência	Descrição	€ Branco	€ Cor*
------------	-----------	----------	--------

108980	LAVATÓRIO ROUND 40	142.83€	329.60€
---------------	---------------------------	----------------	----------------

Ø408x153mm / 10.0Kg / Peças p/palette BR-CR=20
Lavatório de pousar sem furo para torneira.
Sem overflow. **Não compatível com VDA.** Válvula compatível Ref. 4V99.
*Cores disponíveis sob consulta: interior **branco** acabamento brilho/ exterior **lima** acabamento mate Ref. 108980B84, interior **branco** acabamento brilho/ exterior **violeta** acabamento mate Ref. 108980B94, interior **branco** acabamento brilho/ exterior **azul** acabamento mate Ref. 108980B74 e interior **branco** acabamento brilho/ exterior **preto** acabamento mate Ref. 108980B64.
Plano de corte: Ø153mm.



Referência	Descrição	€ Branco	€ Cor*
------------	-----------	----------	--------

108990	LAVATÓRIO ROUND 45	164.80€	351.58€
---------------	---------------------------	----------------	----------------

Ø450x150mm / 11.0Kg / Peças p/palette BR-CR=20
Lavatório de pousar sem furo para torneira.
Sem overflow. **Não compatível com VDA.** Válvula compatível Ref. 4V99.
*Cores disponíveis sob consulta: interior **branco** acabamento brilho/ exterior **lima** acabamento mate Ref. 108990B84, interior **branco** acabamento brilho/ exterior **violeta** acabamento mate Ref. 108990B94, interior **branco** acabamento brilho/ exterior **azul** acabamento mate Ref. 108990B74 e interior **branco** acabamento brilho/ exterior **preto** acabamento mate Ref. 108990B64.
Plano de corte: Ø150mm. [-] Consultar disponibilidade.



Referência	Descrição	€ Branco
------------	-----------	----------

118840	LAVATÓRIO POLOP	82.40€
---------------	------------------------	---------------

Ø450x180mm / 8.4Kg / Peças p/palette BR=30
Lavatório de pousar sem furo para torneira.
Com anel embelezador. **Não compatível com VDA.**
Plano de corte: Ø175mm.

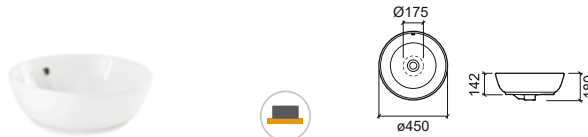

Referência	Descrição	€ Branco
------------	-----------	----------

108110	LAVATÓRIO ROUND 45 C/FURO P/TORNEIRA	170.82€
---------------	---	----------------

451x420x151 / 11.7Kg / Peças p/palette BR=20
Lavatório de pousar com furo para torneira.
Sem overflow. **Não compatível com VDA.** Válvula compatível Ref. 4V99.
Cores disponíveis: **branco**. Plano de corte: 150x250mm.



Referência	Descrição	€ Branco Mate	€ Cor*
------------	-----------	---------------	--------

108990	LAVATÓRIO ROUND 45	274.05€	274.05€
---------------	---------------------------	----------------	----------------

Ø450x150mm / 11.0Kg
Lavatório de pousar sem furo para torneira.
Sem overflow. **Não compatível com VDA.** Válvula compatível Ref. 4V99.
*Cores disponíveis sob consulta: interior **branco** acabamento mate Ref. 108990B84, exterior **preto** acabamento mate Ref. 108990B64. Plano de corte: Ø150mm. [-] Consultar disponibilidade.

108990	LAVATÓRIO ROUND 45	634.38€
---------------	---------------------------	----------------

Ø450x150mm / 11.0Kg
Lavatório de pousar sem furo para torneira.
Sem overflow. **Não compatível com VDA.** Válvula compatível Ref. 4V99.
*Cores disponíveis sob consulta: interior **dourado** acabamento mate exterior **branco** acabamento mate Ref. 108990B44. Plano de corte: Ø150mm. [-] Consultar disponibilidade.

108990	LAVATÓRIO ROUND 45	685.13€
---------------	---------------------------	----------------

Ø450x150mm / 11.0Kg
Lavatório de pousar sem furo para torneira.
Sem overflow. **Não compatível com VDA.** Válvula compatível Ref. 4V99.
*Cores disponíveis sob consulta: **dourado** acabamento mate Ref. 108990B44. Plano de corte: Ø150mm. [-] Consultar disponibilidade.

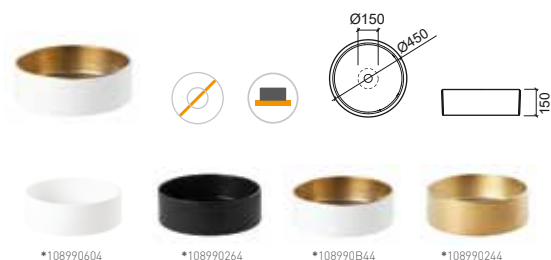

LEGENDA.

Não compatível com VDA Sem furo para torneira Pousar

BR. BRANCO / CR. COR

LAVATÓRIOS POUCHAR

Referência Descrição € Branco € Cor*

108970 LAVATÓRIO MORFYS  **206.84€** **255.54€**

 530x385x175mm / 7.8Kg / Peças p/paleta BR-CR=18
Lavatório de pousar sem furo para torneira com válvula sempre aberta.
Sem overflow. **Não compatível com VDA.** Válvula compatível Ref. 493XX.
*Cores disponíveis sob consulta: **castanho acetinado, azul, laranja, preto, verde e vermelho.** Plano de corte: Ø150mm.



Referência Descrição € Rainbow € Cor*

108970 LAVATÓRIO MORFYS  **700.35€**

 530x385x175mm / 7.8Kg
Lavatório de pousar sem furo para torneira com válvula sempre aberta.
Sem overflow. **Não compatível com VDA.** Válvula compatível Ref. 493XX.
*Cores disponíveis sob consulta: **cobre** acabamento **brilho** Ref. 108970964, **dourado** acabamento **brilho** Ref. 108970124. Plano de corte: Ø150mm.
[-] Consultar disponibilidade.

108970 LAVATÓRIO MORFYS  **761.25€**

 530x385x175mm / 7.8Kg
Lavatório de pousar sem furo para torneira com válvula sempre aberta.
Sem overflow. **Não compatível com VDA.** Válvula compatível Ref. 493XX.
*Cores disponíveis sob consulta: **rainbow** acabamento **brilho** Ref. 108970B54. Plano de corte: Ø150mm. [-] Consultar disponibilidade.

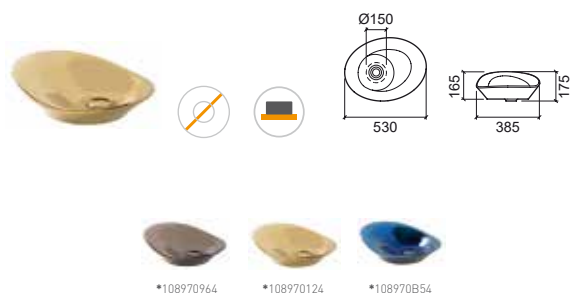

Referência Descrição € Branco € Cor*

109390 LAVATÓRIO RING  **164.80€** **538.97€**

 Ø458x150mm / 11.0Kg / Peças p/paleta BR-CR=20
Lavatório de pousar sem furo para torneira.
Sem overflow. **Não compatível com VDA.** Válvula compatível Ref. 4V99.
*Cores disponíveis sob consulta: **prata** Ref. 109390B14 e **ouro** Ref. 109390B24. Plano de corte: Ø175mm. [-] Consultar disponibilidade.

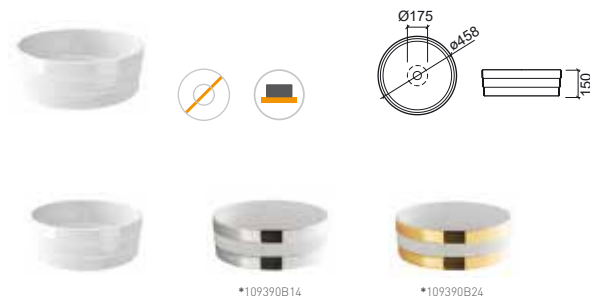

Referência Descrição € Branco

109740 ① LAVATÓRIO UNU  **359.43€**

 Ø400x320mm / 17.9Kg / Peças p/paleta BR=10
Lavatório de pousar sem furo para torneira.
Sem overflow. **Não compatível com VDA.** Válvula compatível Ref. 4V99.

109209 ② COLUNA UNU SEM FURO **329.64€**

 Ø400x630mm / 26.4Kg / Peças p/paleta BR=10

109200 ③ COLUNA UNU COM FURO **329.64€**

 Ø400x630mm / 26.4Kg / Peças p/paleta BR=10

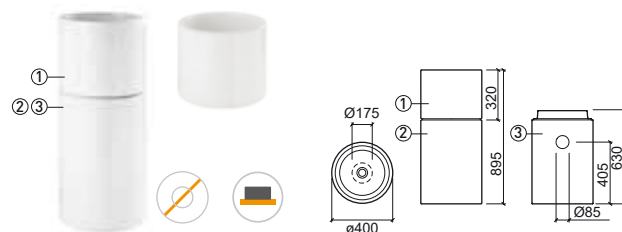

Referência Descrição € Branco

109710 LAVATÓRIO JOIN  **210.58€**

 610x410x165mm / 11.7Kg / Peças p/paleta BR=24
Lavatório de pousar sem furo para torneira.
Sem overflow. **Não compatível com VDA.** Válvula compatível Ref. 4V99.
Compatível com móveis Join 64401 e 64400. Plano de corte: Ø150mm.



LEGENDA.

 Não compatível com VDA  Sem furo para torneira  Pousar

BR. BRANCO / CR. COR

LAVATÓRIOS POUSAR

Referência Descrição € Branco

123330 LAVATÓRIO STATUS 50x39x50  **296.64€**

 506x394x500mm / 32.3Kg / Peças p/paleta BR=12
Lavatório de pouso sem furo para torneira.
Inclui kit de fixação. Sem overflow. **Não compatível com VDA.**
Válvula compatível Ref. 4V99. Compatível com móveis Status 60 62320 e 75 62300.



Referência Descrição € Branco

123310 LAVATÓRIO STATUS 56x45x18 **197.76€**

 558x457x180mm / 14.9Kg / Peças p/paleta BR=12
Inclui kit de fixação. Com anel embelezador.

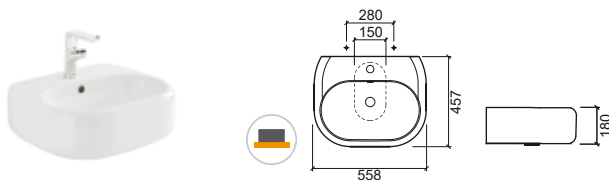

Referência Descrição € Branco € Preto

127310 LAVATÓRIO ADVANCE 65 **181.07€** **289.71€**

 650x517x170mm / 25.6Kg / Peças p/paleta BR-CR=16
Inclui kit de fixação.

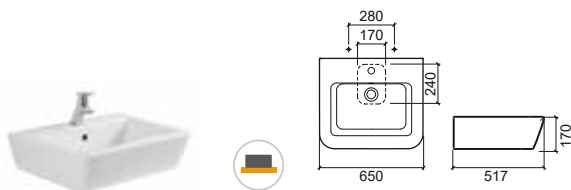

Referência Descrição € Branco € Preto

127300 LAVATÓRIO ADVANCE 55 **141.45€** **226.33€**

 550x477x170mm / 20.8Kg / Peças p/paleta BR-CR=18
Inclui kit de fixação.

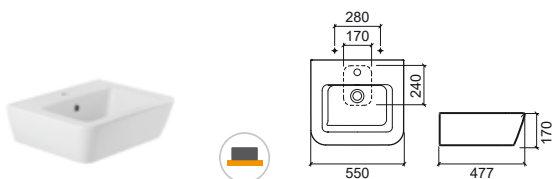

LEGENDA.

 Não compatível com VDA  Sem furo para torneira  Pousar

BR. BRANCO / CR. COR

Referência Descrição € Branco

139300 ① LAVATÓRIO SANPROJECT 50 **60.90€**

 504x447x175mm / Peças p/paleta BR=30
Sem anel embelezador. Inclui kit de fixação.

139310 ② LAVATÓRIO SANPROJECT 60 **71.05€**

 603x517x170mm / 17.2Kg / Peças p/paleta BR=30
Sem anel embelezador. Inclui kit de fixação.

139320 ③ LAVATÓRIO SANPROJECT 70 **81.20€**

 700x550x172mm
Sem anel embelezador. Inclui kit de fixação.
[-] Consultar disponibilidade.

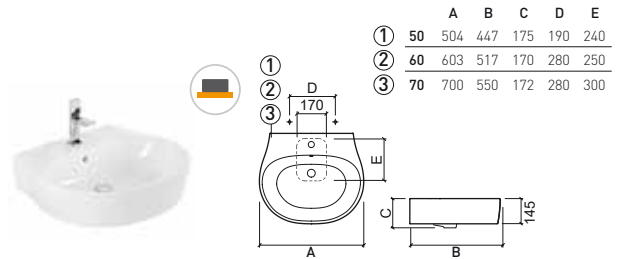

Referência Descrição € Branco

136379 ① LAVATÓRIO SANLIFE Ø38 **97.52€**

 Ø380x130mm / 6.0Kg / Peças p/paleta BR=36
Lavatório de pouso sem furo para torneira. Sem anel embelezador.
Compatível com móveis Sanlife 100 691990, 691991 e Sanlife 160 691996, 691997. Plano de corte: Ø105mm.

136779 ② LAVATÓRIO SANLIFE Ø42 **102.30€**

 Ø420x140mm / 6.9Kg
Lavatório de pouso sem furo para torneira. Sem anel embelezador.
Compatível com móveis Sanlife 100 691990, 691991 e Sanlife 160 691996, 691997. Plano de corte: Ø105mm.

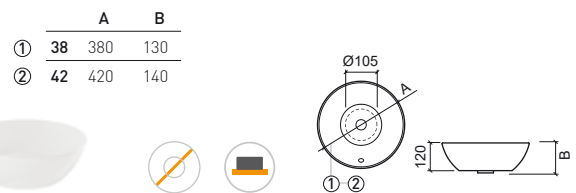

Referência Descrição € Branco

136370 ① LAVATÓRIO SANLIFE Ø38 **102.84€**

C/FURO P/TORNEIRA
 Ø380x135mm / Peças p/paleta BR=36
Lavatório de pouso com furo para torneira. Sem anel embelezador.
Compatível com móveis Sanlife 100 691992 e Sanlife 160 691998.
Plano de corte: 252x120mm.

136770 ② LAVATÓRIO SANLIFE Ø42 **107.70€**

C/FURO P/TORNEIRA
 Ø420x143mm / 7.6Kg
Lavatório de pouso com furo para torneira. Sem anel embelezador.
Compatível com móveis Sanlife 100 691992 e Sanlife 160 691998.
Plano de corte: 252x120mm.

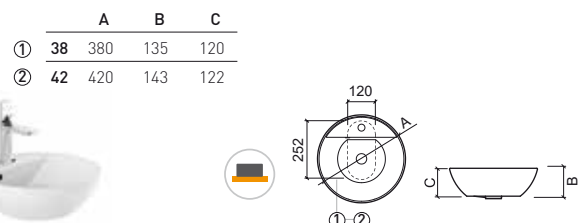

LAVATÓRIOS POUJAR

Referência Descrição € Branco

136729 **LAVATÓRIO SANLIFE 40** **137.96€**
 402x402x143mm / 10.6Kg / Peças p/paleta BR=36
 Lavatório de pousar sem furo para torneira. Sem anel embelezador.
 Compatível com móveis Sanlife 100 691990, 691991 e Sanlife 160 691996, 691997. Plano de corte: Ø150mm.



Referência Descrição € Branco

136720 **LAVATÓRIO SANLIFE 40 C/FURO P/TORNEIRA** **146.45€**
 402x402x145mm / 11.2Kg / Peças p/paleta BR=36
 Lavatório de pousar com furo para torneira. Sem anel embelezador.
 Compatível com móveis Sanlife 100 691992 e Sanlife 160 691998.
 Plano de corte: 252x120mm.



Referência Descrição € Branco

136330 **① LAVATÓRIO SANLIFE 60x35 C/FURO P/TORNEIRA** **165.61€**
 600x350x143mm / Peças p/paleta BR=24
 Lavatório de pousar com furo para torneira. Sem anel embelezador.
 Compatível com móveis Sanlife 100 691992 e Sanlife 160 691998.
 Plano de corte: 252x120mm.

136730 **② LAVATÓRIO SANLIFE 60x40 C/FURO P/TORNEIRA** **171.02€**
 602x400x145mm / Peças p/paleta BR=18
 Lavatório de pousar com furo para torneira. Sem anel embelezador.
 Compatível com móveis Sanlife 100 691992 e Sanlife 160 691998.
 Plano de corte: 250x140mm.

136340 **③ LAVATÓRIO SANLIFE 80x35 C/FURO P/TORNEIRA** **189.42€**
 800x350x140mm / 15.9Kg
 Lavatório de pousar com furo para torneira. Sem anel embelezador.
 Compatível com móveis Sanlife 100 691992.
 Plano de corte: 252x120mm.

136740 **④ LAVATÓRIO SANLIFE 80x40 C/FURO P/TORNEIRA** **195.92€**
 802x398x145mm
 Lavatório de pousar com furo para torneira. Sem anel embelezador.
 Compatível com móveis Sanlife 100 691992.
 Plano de corte: 252x120mm.

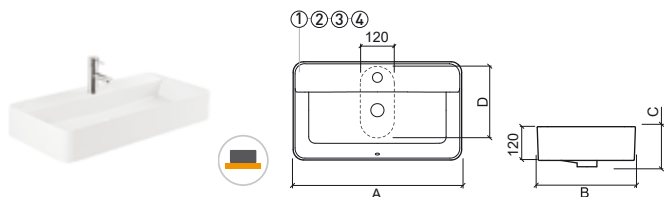

	A	B	C	D		A	B	C	D		
①	60	600	350	143	252	③	80	800	350	140	252
②	60	602	400	145	250	④	80	802	398	145	252

Referência Descrição € Branco

136339 **① LAVATÓRIO SANLIFE 60x35** **160.20€**
 602x352x145mm / 12.5Kg / Peças p/paleta BR=24
 Lavatório de pousar sem furo para torneira. Sem anel embelezador.
 Compatível com móveis Sanlife 100 691990, 691991 e Sanlife 160 691996, 691997. Plano de corte: Ø175mm.

136739 **② LAVATÓRIO SANLIFE 60x40** **165.61€**
 602x400x145mm / 13.2Kg / Peças p/paleta BR=24
 Lavatório de pousar sem furo para torneira. Sem anel embelezador.
 Compatível com móveis Sanlife 100 691990, 691991 e Sanlife 160 691996, 691997. Plano de corte: Ø175mm.

136349 **③ LAVATÓRIO SANLIFE 80x35** **184.02€**
 800x350x140mm / 14.9Kg
 Lavatório de pousar sem furo para torneira. Sem anel embelezador.
 Compatível com móveis Sanlife 100 691990 e 691991.
 Plano de corte: Ø175mm.

136749 **④ LAVATÓRIO SANLIFE 80x40** **189.42€**
 800x400x144mm
 Lavatório de pousar sem furo para torneira. Sem anel embelezador.
 Compatível com móveis Sanlife 100 691990 e 691991.
 Plano de corte: Ø175mm.

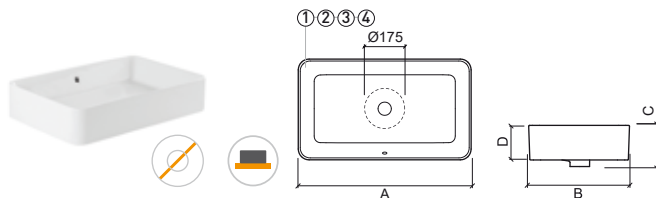

	A	B	C	D		A	B	C	D		
①	60	602	352	145	122	③	80	800	350	140	120
②	60	602	400	145	122	④	80	800	400	144	120

> P. 166 MÓVEIS



LEGENDA.

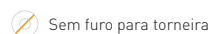

BR. BRANCO

LAVATÓRIOS POUSAR

Referência Descrição € Branco

136380 ① **LAVATÓRIO SANLIFE 60x38 C/FURO P/TORNEIRA** **156.96€**
 595x378x142mm / 10.2Kg / Peças p/paleta BR=24
 Lavatório de posar com furo para torneira. Sem anel embebeizador.
 Compatível com móveis Sanlife 100 691992 e Sanlife 160 691998.
 Plano de corte: 250x140mm.

136780 ② **LAVATÓRIO SANLIFE 60x42 C/FURO P/TORNEIRA** **162.36€**
 600x422x142mm / 12.0Kg / Peças p/paleta BR=24
 Lavatório de posar com furo para torneira. Sem anel embebeizador.
 Compatível com móveis Sanlife 100 691992 e Sanlife 160 691998.
 Plano de corte: 250x140mm.

136390 ③ **LAVATÓRIO SANLIFE 80x38 C/FURO P/TORNEIRA** **180.77€**
 795x375x143mm / 14.1Kg
 Lavatório de posar com furo para torneira. Sem anel embebeizador.
 Compatível com móveis Sanlife 100 691992.
 Plano de corte: 250x140mm.

136790 ④ **LAVATÓRIO SANLIFE 80x42 C/FURO P/TORNEIRA** **186.18€**
 802x426x144mm / 15.3Kg
 Lavatório de posar com furo para torneira. Sem anel embebeizador.
 Compatível com móveis Sanlife 100 691992.
 Plano de corte: 252x140mm.

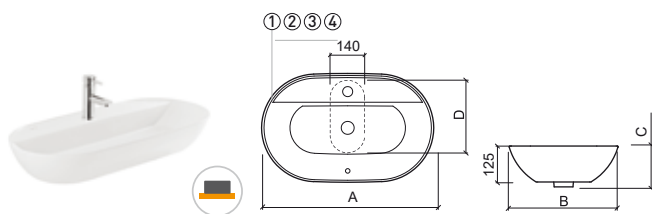

	A	B	C	D		A	B	C	D		
①	60	595	378	142	250	③	80	795	375	143	250
②	60	600	422	142	250	④	80	802	426	144	252

Referência Descrição € Branco

136389 ① **LAVATÓRIO SANLIFE 60x38** **160.20€**
 595x380x140mm / 8.8Kg
 Lavatório de posar sem furo para torneira. Sem anel embebeizador.
 Compatível com móveis Sanlife 100 691990, 691991 e Sanlife 160 691996, 691997. Plano de corte: Ø180mm.

136789 ② **LAVATÓRIO SANLIFE 60x42** **165.61€**
 600x420x142mm / 10.2Kg / Peças p/paleta BR=24
 Lavatório de posar sem furo para torneira. Sem anel embebeizador.
 Compatível com móveis Sanlife 100 691990, 691991 e Sanlife 160 691996, 691997. Plano de corte: Ø150mm.

136399 ③ **LAVATÓRIO SANLIFE 80x38** **184.02€**
 800x380x143mm / 11.9Kg
 Lavatório de posar sem furo para torneira. Sem anel embebeizador.
 Compatível com móveis Sanlife 100 691990 e 691991.
 Plano de corte: Ø150mm.

136799 ④ **LAVATÓRIO SANLIFE 80x42** **189.42€**
 795x424x142mm
 Lavatório de posar sem furo para torneira. Sem anel embebeizador.
 Compatível com móveis Sanlife 100 691990 e 691991.
 Plano de corte: Ø150mm.

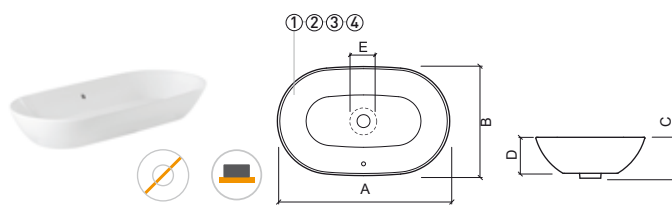

	A	B	C	D	E	
①	60	595	380	140	125	180
②	60	600	420	142	124	150
③	80	800	380	143	127	150
④	80	796	424	142	125	150

Referência Descrição € Branco € Pergamon

118100 ① **LAVATÓRIO NOVELDA PLUS 50 C/FURO P/TORNEIRA** **89.76€** **107.71€**
 498x451x140mm
 Lavatório de posar com furo para torneira, com overflow e anel embebeizador. Inclui kit de fixação. Plano de corte em 'U': 460x135mm.

118110 ② **LAVATÓRIO NOVELDA PLUS 60 C/FURO P/TORNEIRA** **100.32€** **120.39€**
 606x456x140mm / 14.4Kg / Peças p/paleta BR-CR=30
 Lavatório de posar com furo para torneira, com overflow e anel embebeizador. Inclui kit de fixação. Plano de corte em 'U': 565x430mm.

118120 ③ **LAVATÓRIO NOVELDA PLUS 70 C/FURO P/TORNEIRA** **121.44€** **145.73€**
 702x451x133mm
 Lavatório de posar com furo para torneira, com overflow e anel embebeizador. Inclui kit de fixação. Plano de corte em 'U': 650x425mm.

118130 ④ **LAVATÓRIO NOVELDA PLUS 80 C/FURO P/TORNEIRA** **125.00€**
 803x451x139mm
 Lavatório de posar com furo para torneira, com overflow e anel embebeizador. Inclui kit de fixação. [-] Consultar disponibilidade.

	A	B	C	D	E	F
①	50	500	455	140	275	435
②	60	606	456	140	285	430
③	70	705	455	133	283	425
④	80	803	451	139	280	-

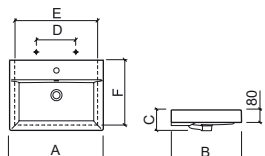

Referência Descrição € Branco

118109 ① **LAVATÓRIO NOVELDA PLUS 50** **89.76€**
 500x455x140mm
 Lavatório de posar sem furo para torneira, com overflow e anel embebeizador. Inclui kit de fixação. Plano de corte em 'U': 460x135mm.

118119 ② **LAVATÓRIO NOVELDA PLUS 60** **100.32€**
 606x456x140mm / 14.4Kg / Peças p/paleta BR=30
 Lavatório de posar sem furo para torneira, com overflow e anel embebeizador. Inclui kit de fixação. Plano de corte em 'U': 565x430mm.

118129 ③ **LAVATÓRIO NOVELDA PLUS 70** **121.44€**
 705x455x133mm
 Lavatório de posar sem furo para torneira, com overflow e anel embebeizador. Inclui kit de fixação. Plano de corte em 'U': 650x425mm.

	A	B	C	D	E	F
①	50	500	455	140	275	435
②	60	606	456	140	285	430
③	70	705	455	133	283	425

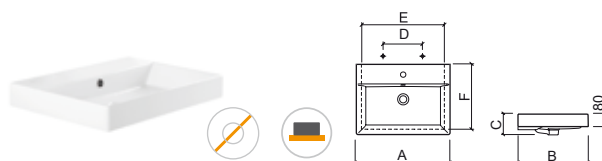

LEGENDA.

⊘ Sem furo para torneira 🚰 Pousar ⚠ Dimensões sujeitas a alterações

BR. BRANCO

LAVATÓRIOS POUSAR

Referência	Descrição	€ Branco	€ Cor*
------------	-----------	----------	--------

137310	LAVATÓRIO SANIBOLD 60x40	141.36€	322.13€
---------------	---------------------------------	----------------	----------------

592x400x150mm / 11.8Kg / Peças p/paleta BR-CR=20
Sem anel embelezador. **Não compatível com VDA.** Plano de corte: Ø150mm.
*Cores disponíveis sob consulta: **branco/preto mate** Ref. 137310B64,
branco/azul mate Ref. 137310B74 e **branco/lima mate** Ref. 137310B84.

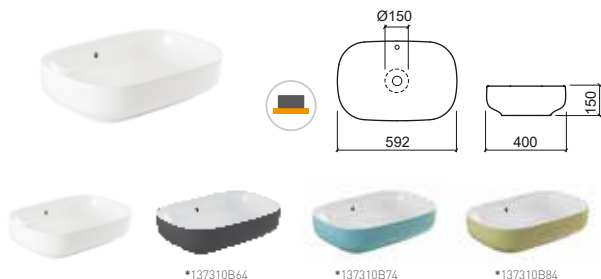

Referência	Descrição	€ Branco	€ Cor*
------------	-----------	----------	--------

137300	LAVATÓRIO SANIBOLD 48x40	124.91€	305.68€
---------------	---------------------------------	----------------	----------------

475x400x150mm / 9.2Kg / Peças p/paleta BR-CR=20
Sem anel embelezador. Plano de corte: Ø150mm. **Não compatível com VDA.**
*Cores disponíveis sob consulta: **branco/preto mate** Ref. 137300B64,
branco/azul mate Ref. 137300B74 e **branco/lima mate** Ref. 137300B84.

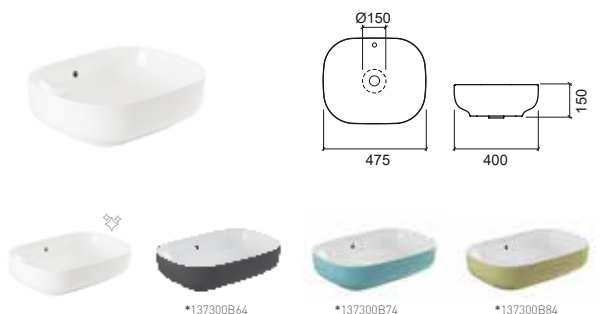

Referência	Descrição	€ Branco Mate	€ Taupe Mate
------------	-----------	---------------	--------------

137300	LAVATÓRIO SANIBOLD 48x40	183.60€	214.20€
---------------	---------------------------------	----------------	----------------

475x400x150mm / 9.2Kg / Peças p/paleta BR-CR=20
Sem anel embelezador. Plano de corte: Ø150mm. **Não compatível com VDA.**
*Cores disponíveis sob consulta: **branco mate** Ref. 137300604 e **taupe mate**
Ref. 137300274.

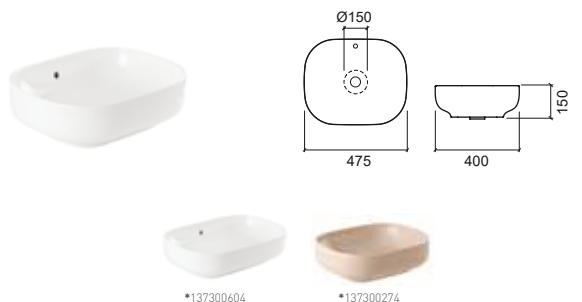

Referência	Descrição	€ Branco
------------	-----------	----------

109320	LAVATÓRIO FRAME	164.80€
---------------	------------------------	----------------

600x354x118mm / 11.2Kg / Peças p/paleta BR=20
Lavatório de pousar com furo para torneira. Sem overflow.
Não compatível com VDA. Válvula compatível Ref. 4V99.
Compatível com móvel Frame 109599. Plano de corte: 560x315mm.

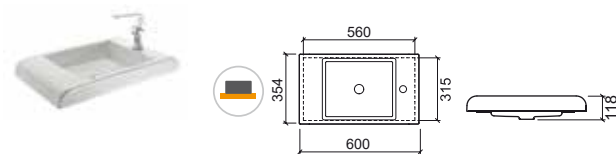

Referência	Descrição	€ Branco
------------	-----------	----------

109940	LAVATÓRIO HI-DEN 120	277.90€
---------------	-----------------------------	----------------

1206x440x135mm / 29.5Kg
Lavatório de pousar sem furo para torneira.
Sem overflow. **Não compatível com VDA.** Válvula compatível Ref. 4V99.
Compatível com bancada Hi-den 120 61602. Plano de corte: Ø150mm.



Referência	Descrição	€ Branco
------------	-----------	----------

109930	LAVATÓRIO HI-DEN 66	236.97€
---------------	----------------------------	----------------

660x437x135mm / 16.7Kg
Lavatório de pousar sem furo para torneira.
Sem overflow. **Não compatível com VDA.** Válvula compatível Ref. 4V99.
Compatível com bancada Hi-den 60 61601. Plano de corte: Ø150mm.

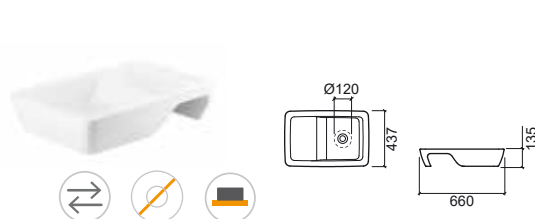



LEGENDA.

Não compatível com VDA Reversível Sem furo para torneira Pousar

BR. BRANCO



LAVATÓRIOS POUSAR

Referência	Descrição	€ Branco
------------	-----------	----------

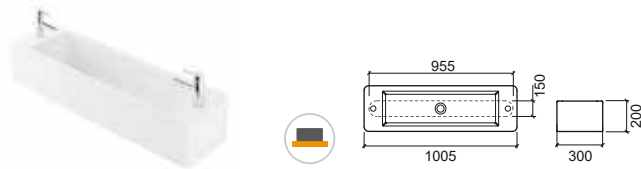
- 109310** **LAVATÓRIO NOTE 100**  **264.07€**
-  1005x300x200mm / 26.0Kg / Peças p/palette BR=12
Lavatório de pousar com 2 furos para torneiras.
Sem overflow. **Não compatível com VDA.** Válvula compatível Ref. 4V99.





Referência	Descrição	€ Branco
------------	-----------	----------

- 109360** **LAVATÓRIO NOTE 50**  **182.88€**
-  500x300x145mm / 12.7Kg / Peças p/palette BR=20
Lavatório de pousar sem furo para torneira.
Sem overflow. **Não compatível com VDA.** Válvula compatível Ref. 4V99.
Plano de corte: Ø175mm.





Referência	Descrição	€ Branco
------------	-----------	----------

- 109309** **1** **LAVATÓRIO NOTE 60**  **210.07€**
-  605x300x200mm / 20.5Kg / Peças p/palette BR=20
Lavatório de pousar sem furo para torneira.
Sem overflow. **Não compatível com VDA.** Válvula compatível Ref. 4V99.

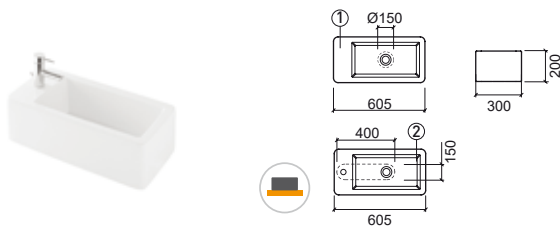
- 109300** **2** **LAVATÓRIO NOTE 60 C/FURO P/TORNEIRA** **210.07€**
-  605x300x200mm / 20.5Kg / Peças p/palette BR=20
Lavatório de pousar com furo para torneira. Sem overflow.
Não compatível com VDA. Válvula compatível Ref. 4V99.





Referência	Descrição	€ Branco
------------	-----------	----------

- 109739** **1** **LAVATÓRIO NOTE 45**  **168.05€**
-  450x250x200mm / 13.4Kg / Peças p/palette BR=28
Lavatório de pousar sem furo para torneira. Sem overflow. **Não compatível com VDA.** Válvula compatível Ref. 4V99. Plano de corte: Ø150mm.

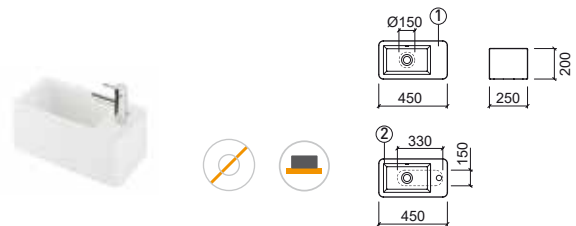
- 109730** **2** **LAVATÓRIO NOTE 45 C/FURO P/TORNEIRA** **168.05€**
-  450x250x200mm / 13.4Kg / Peças p/palette BR=28
Lavatório de pousar com furo para torneira. Sem overflow.
Não compatível com VDA. Válvula compatível Ref. 4V99.
Plano de corte: Ø150mm.



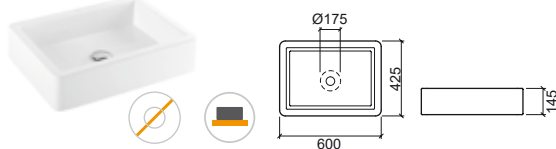

Referência	Descrição	€ Branco
------------	-----------	----------

- 109950** **LAVATÓRIO NOTE 60x42**  **205.92€**
-  600x425x145mm / 15.8Kg
Lavatório de pousar sem furo para torneira.
Sem overflow. **Não compatível com VDA.** Válvula compatível Ref. 4V99.
Plano de corte: Ø175mm.





Referência	Descrição	€ Branco
------------	-----------	----------

- 109340** **LAVATÓRIO NOTE 40**  **162.30€**
-  406x406x140mm / 12.7Kg / Peças p/palette BR=20
Lavatório de pousar sem furo para torneira. Sem overflow.
Não compatível com VDA. Válvula compatível Ref. 4V99.
Plano de corte: Ø175mm.



Referência	Descrição	€ Branco
------------	-----------	----------

- 109720** **LAVATÓRIO NOTE 36**  **148.38€**
-  360x360x200mm / 12.4Kg / Peças p/palette BR=24
Lavatório de pousar sem furo para torneira. Sem overflow.
Não compatível com VDA. Válvula compatível Ref. 4V99.
Plano de corte: Ø175mm.



LEGENDA.

-  Não compatível com VDA  Sem furo para torneira  Pousar

LAVATÓRIOS POUSAR

Referência Descrição € Branco

108100 **LAVATÓRIO NOTE 36x18 C/FURO P/TORNEIRA**  **52.80€**
 364x180x90mm
 Lavatório de pousar com furo para torneira. Sem overflow.
Não compatível com VDA. Válvula compatível Ref. 4V99.
 Plano de corte: 265x110mm.

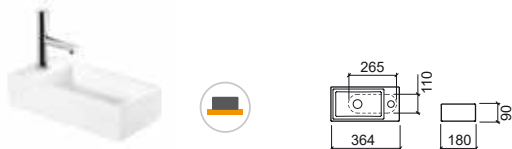

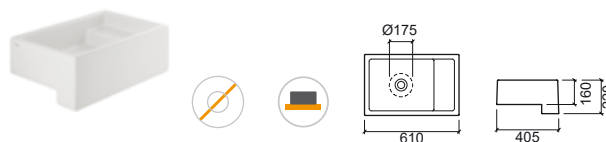

Referência Descrição € Branco

108660 **LAVATÓRIO COMBY C/ABA**  **150.73€**
 610x405x220mm / 20.9Kg / Peças p/paleta BR=16
 Lavatório de pousar sem furo para torneira.
 Compatível com acessórios Comby 6A8605 e 6A8606.
Não compatível com VDA. Válvula compatível Ref. 4V99.



Referência Descrição € Branco € Cor

7400V **LAVATÓRIO BELFAST C/VÁLVULA**  **179.48€** **304.50€**
 595x455x275mm / 33.1Kg / Peças p/paleta BR=21
 Lavatório de pousar sem furo para torneira com válvula 4740.
 Com overflow. Cores disponíveis: **branco** (00) e **antracite mate** (38).

7400 **LAVATÓRIO BELFAST**  **170.66€** **284.20€**
 595x455x275mm / 32.8Kg / Peças p/paleta BR=21
 Lavatório de pousar sem furo para torneira. Com overflow. Válvula compatível Ref. 4740. Cores disponíveis: **branco** (00) e **antracite mate** (38).

4740 **VÁLVULA BELFAST** **8.82€**
 0.2Kg
 Válvula para lavatório Belfast.

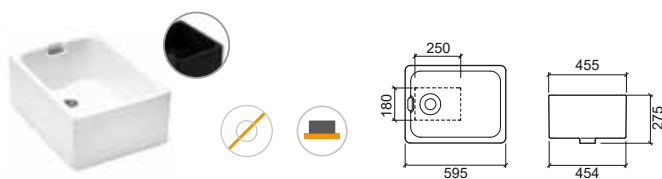

Referência Descrição € Vidro

6A860099 **COPO COMBY** **13.20€**
 070x95mm / 0.2Kg
 Copo de vidro translúcido.
 Compatível com acessório Comby 6A8606.

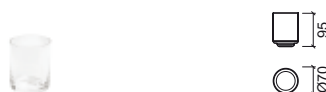

Referência Descrição € Branco

108650 **LAVATÓRIO COMBY**  **129.22€**
 615x390x160mm / 20.9Kg / Peças p/paleta BR=16
 Lavatório de pousar sem furo para torneira.
 Compatível com acessórios Comby 6A8605 e 6A8606. Sem overflow.
Não compatível com VDA. Válvula compatível Ref. 4V99.
 Plano de corte: Ø175mm.



Referência Descrição € Wengué

6A860535 ① **ACESSÓRIO SIMPLES COMBY** **43.43€**
 390x130x60mm / 0.6Kg
 Compatível com lavatórios Comby 108650 e 108660.

6A860635 ② **ACESSÓRIO P/COPOS E ESCOVAS COMBY** **42.76€**
 315x130x60mm / 0.5Kg
 Compatível com lavatórios Comby 108650 e 108660 e copo Comby 6A8600.

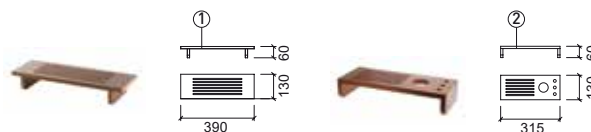

LEGENDA.

 Não compatível com VDA

 Sem furo para torneira

 Pousar

BR. BRANCO

LAVATÓRIOS POUCHAR



Referência Descrição € Branco

109900 ① **LAVATÓRIO TRIBO 60**  **172.34€**
 597x425x380mm / 40.0Kg
 Lavatório de pousar sem furo para torneira. Sem overflow.
Não compatível com VDA. Válvula compatível Ref. 4V99.
 Plano de corte: Ø150mm.

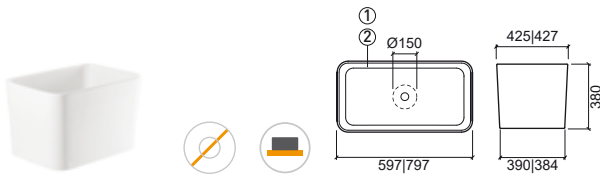
109910 ② **LAVATÓRIO TRIBO 80**  **195.36€**
 797x427x380mm / 45.0Kg
 Lavatório de pousar sem furo para torneira. Sem overflow.
Não compatível com VDA. Válvula compatível Ref. 4V99.
 Plano de corte: Ø150mm.



Referência Descrição € Branco

109840 ① **LAVATÓRIO FLOW 47**  **146.24€**
 470x470x105mm / 17.1Kg / Peças p/paleta BR=20
 Lavatório de parede sem furo para torneira com tampa cerâmica.
 Sem overflow. Inclui kit de fixação. **Não compatível com VDA.**
 Válvula compatível Ref. 4V99. Compatível com móvel Flow 64201.

1T9840 ② **TAMPA CERÂMICA FLOW** **22.30€**
 1.8Kg
 Tampa cerâmica para lavatório Flow.





Referência Descrição € Branco € Pergamon

108950 **LAVATÓRIO SIGN 80**  **180.98€** **217.17€**
 800x400x130mm / 14.4Kg / Peças p/paleta BR-CR=20
 Lavatório de pousar sem furo para torneira. Sem overflow.
Não compatível com VDA. Válvula compatível Ref. 4V99.
 Plano de corte: Ø120mm.



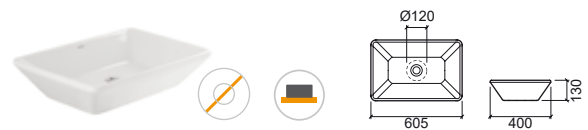

Referência Descrição € Branco € Pergamon

108940 **LAVATÓRIO SIGN 60**  **155.13€** **186.16€**
 605x400x130mm / 10.2Kg / Peças p/paleta BR-CR=20
 Lavatório de pousar sem furo para torneira. Sem overflow. **Não compatível com VDA.** Válvula compatível Ref. 4V99. Plano de corte: Ø120mm.



Referência Descrição € Branco € Pergamon

108930 **LAVATÓRIO SIGN 40**  **142.20€** **170.64€**
 400x400x130mm / 10.2Kg / Peças p/paleta BR-CR=20
 Lavatório de pousar sem furo para torneira. Sem overflow.
Não compatível com VDA. Válvula compatível Ref. 4V99.
 Plano de corte: Ø120mm.



LEGENDA.

 Não compatível com VDA  Sem furo para torneira  Pousar

BR. BRANCO / CR. PERGAMON

LAVATÓRIOS POUSTAR

Referência	Descrição	€ Branco	€ Pergamon
134310	1 LAVATÓRIO LOOK 46 460x416x130mm / 11.5Kg / Peças p/paleta BR-CR=30-18 Lavatório de pousar com furo para torneira. Com anel embelezador. Inclui kit de fixação. Compatível com coluna Look 134200 e coluna suspensa Look 134220. Plano de corte: 200x265mm.	42.59€	51.11€
134320	2 LAVATÓRIO LOOK 50 500x414x130mm / 8.3Kg / Peças p/paleta BR-CR=30-18 Lavatório de pousar com furo para torneira. Com anel embelezador. Inclui kit de fixação. Compatível com coluna Look 134200 e coluna suspensa Look 134220. Plano de corte: 200x265mm.	45.93€	55.10€
134330	3 LAVATÓRIO LOOK 56 560x449x130mm / 15.0Kg / Peças p/paleta BR-CR=30-18 Lavatório de pousar com furo para torneira. Com anel embelezador. Inclui kit de fixação. Compatível com coluna Look 134200 e coluna suspensa Look 134220. Plano de corte: 265x300mm.	51.28€	61.54€
134340	4 LAVATÓRIO LOOK 60 600x449x130mm / 15.1Kg / Peças p/paleta BR-CR=30-18 Lavatório de pousar com furo para torneira. Com anel embelezador. Inclui kit de fixação. Compatível com coluna Look 134200 e coluna suspensa Look 134220. Plano de corte: 300x265mm.	54.51€	65.42€
134370	5 LAVATÓRIO LOOK 66 660x443x134mm / 17.0Kg / Peças p/paleta BR-CR=30-18 Lavatório de pousar com furo para torneira. Com anel embelezador. Inclui kit de fixação. Compatível com coluna Look 134200 e coluna suspensa Look 134220. Plano de corte: 265x300mm.	59.99€	71.98€

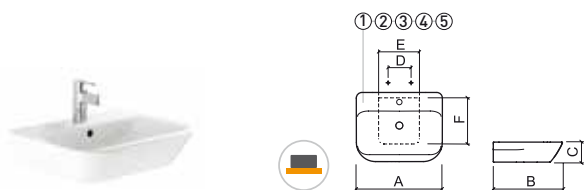

	A	B	C	D	E	F
1	46	460	416	130	228	200
2	50	500	414	130	280	200
3	56	560	449	130	280	265
4	60	600	449	130	280	265
5	66	660	443	134	278	265

Referência	Descrição	€ Branco	€ Pergamon
109460	LAVATÓRIO VISTA 100 1015x345x112mm Lavatório de pousar sem furo para torneira. Sem overflow. Não compatível com VDA. Válvula compatível Ref. 4V99. Plano de corte: 900x265mm.	113.09€	135.72€
1T9410	TAMPA VISTA 325x200x17mm / 1.8Kg Tampa para lavatórios Vista excepto para lavatório Vista 50.	19.93€	23.90€

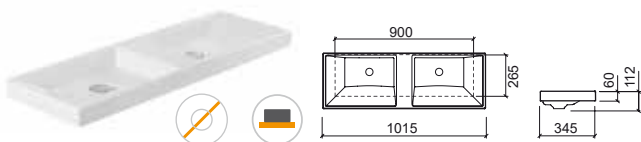

Referência	Descrição	€ Branco	€ Pergamon
109450	LAVATÓRIO VISTA 47 470x346x110mm Lavatório de pousar sem furo para torneira. Sem overflow. Não compatível com VDA. Válvula compatível Ref. 4V99. Plano de corte: 385x265mm.	82.37€	98.84€
1T9410	TAMPA VISTA 325x200x17mm / 1.8Kg Tampa para lavatórios Vista excepto para lavatório Vista 50.	19.93€	23.90€



Referência	Descrição	€ Branco	€ Cor
109380004P	LAVATÓRIO BLOK C/PORTAS BRANCAS 430x422x875mm / 44.0Kg Lavatório de pousar com furo para torneira. Sem overflow. Kit de fixação incluído. Não compatível com VDA. Válvula compatível Ref. 4V99.	907.50€	
109380894P	LAVATÓRIO BLOK C/PORTAS ZEBRANO 430x422x875mm / 44.0Kg Lavatório de pousar com furo para torneira. Sem overflow. Kit de fixação incluído. Não compatível com VDA. Válvula compatível Ref. 4V99.	923.98€	
109380064P	LAVATÓRIO BLOK C/PORTAS PRETAS 430x422x875mm / 44.0Kg Lavatório de pousar com furo para torneira. Sem overflow. Kit de fixação incluído. Não compatível com VDA. Válvula compatível Ref. 4V99.	1 043.73€	

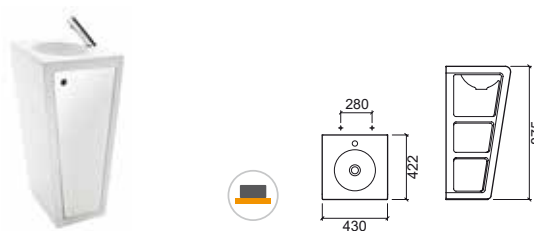

LEGENDA.

Não compatível com VDA Sem furo para torneira Pousar

BR. BRANCO / CR. COR

LAVATÓRIOS SEMI-ENCASTRÁVEIS

Referência Descrição € Branco

109890 **LAVATÓRIO FLAT** **195.20€**
 630x350x150mm / 15.2Kg / Peças p/palette BR=20
 Lavatório semi-encastrável com furo para torneira. Sem anel embelezador.
 Inclui kit de fixação. Compatível com móvel Flat 63 64302.

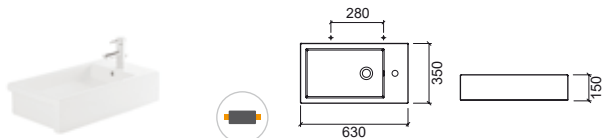

Referência Descrição € Branco € Pergamon

108910 **LAVATÓRIO LINHA 90** **192.46€** **230.94€**
 900x445x180mm / 26.0Kg / Peças p/palette BR-CR=12
 Lavatório semi-encastrável com furo para torneira.
 Com anel embelezador. Inclui kit de fixação.

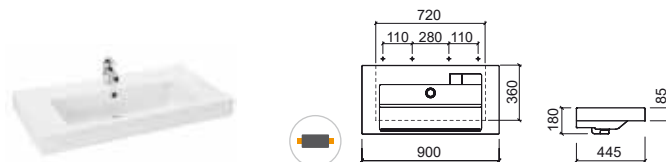

Referência Descrição € Branco € Pergamon

146350 **LAVATÓRIO URB.Y PLUS 50x27** **110.84€** **133.01€**
 500x270x173mm / 10.2Kg / Peças p/palette BR-CR=24-17
 Lavatório semi-encastrável com furo para torneira.
 Com anel embelezador. Compatível com móvel Urb.y Plus 64602.

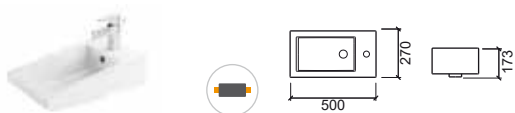

Referência Descrição € Branco € Pergamon

108870 ① **LAVATÓRIO LINHA 55** **114.29€** **137.16€**
 550x450x185mm / 15.6Kg / Peças p/palette BR-CR=20
 Lavatório semi-encastrável com furo para torneira.
 Com anel embelezador. Inclui kit de fixação.

108880 ② **LAVATÓRIO LINHA 60** **124.54€** **149.45€**

600x455x185mm / 16.9Kg / Peças p/palette BR-CR=14
 Lavatório semi-encastrável com furo para torneira.
 Com anel embelezador. Inclui kit de fixação.

108890 ③ **LAVATÓRIO LINHA 70** **146.62€** **175.94€**

700x450x180mm / 19.3Kg / Peças p/palette BR-CR=14
 Lavatório semi-encastrável com furo para torneira.
 Com anel embelezador. Inclui kit de fixação.

108900 ④ **LAVATÓRIO LINHA 80** **169.47€** **203.37€**

805x450x185mm / 23.4Kg / Peças p/palette BR-CR=14
 Lavatório semi-encastrável com furo para torneira.
 Com anel embelezador. Inclui kit de fixação.

Referência Descrição € Branco € Pergamon

108920 **LAVATÓRIO LINHA 90 DIR.** **221.35€** **265.62€**
 900x450x190mm / 25.8Kg / Peças p/palette BR-CR=12
 Lavatório Direito semi-encastrável com furo para torneira.
 Com anel embelezador. Inclui kit de fixação.

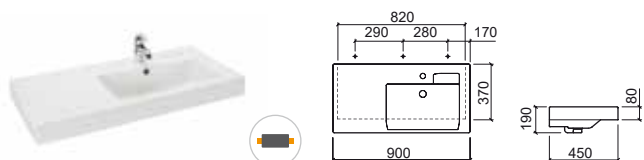

	A	B	C	D	E	F	G
①	55	550	450	185	85	284	470
②	60	600	455	185	85	285	510
③	70	700	450	180	80	287	560
④	80	805	450	185	85	280	660

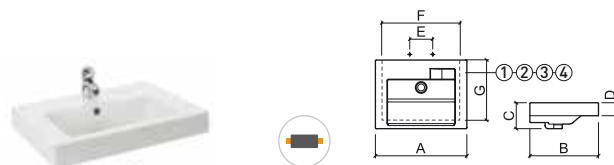

LEGENDA.

 Semi-encastrar

BR. BRANCO / CR. PERGAMON

LAVATÓRIOS SEMI-ENCASTRÁVEIS

Referência Descrição € Branco € Pergamon

140350 ① LAVATÓRIO URB.Y 65 129.22€ 155.06€

650x470x190mm / 18.9Kg / Peças p/paleta BR-CR=30-18
Lavatório semi-encastrável com furo para torneira.
Com anel embelezador. Inclui kit de fixação.

140360 ② LAVATÓRIO URB.Y 80 147.66€ 177.20€

800x470x195mm / 23.3Kg / Peças p/paleta BR-CR=18-12
Lavatório semi-encastrável com furo para torneira.
Com anel embelezador. Inclui kit de fixação.

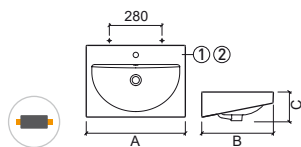

	A	B	C
①	65	470	190
②	80	800	470

Referência Descrição € Branco € Preto

127350 LAVATÓRIO ADVANCE 58 164.08€ 262.54€

577x464x196mm / 19.0Kg / Peças p/paleta BR-CR=16
Lavatório semi-encastrável com furo para torneira.
Com anel embelezador.

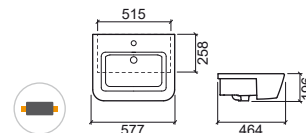

Referência Descrição € Branco € Pergamon

140370 LAVATÓRIO URB.Y 54 78.50€ 94.18€

540x455x190mm / 13.6Kg / Peças p/paleta BR-CR=27-18
Lavatório semi-encastrável com furo para torneira.
Com anel embelezador.

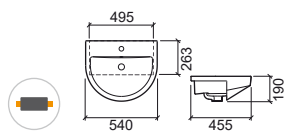

Referência Descrição € Branco € Pergamon

108790 LAVATÓRIO VALÊNCIA 184.40€ 221.28€

1300x530x190mm / 38.8Kg / Peças p/paleta BR-CR=10
Lavatório semi-encastrável com 2 furos para torneiras.
Com anel embelezador. Inclui kit de fixação.

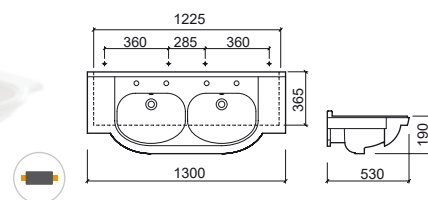

Referência Descrição € Branco

123350 LAVATÓRIO STATUS 307.63€

605x408x180mm / 14.5Kg / Peças p/paleta BR=12
Lavatório semi-encastrável com furo para torneira.
Com anel embelezador.
Compatível com móvel Status 62301.

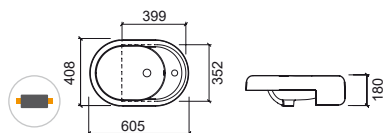

Referência Descrição € Branco € Pergamon

134380 LAVATÓRIO LOOK 76.93€ 92.30€

535x457x160mm / 14.6Kg / Peças p/paleta BR-CR=30-18
Lavatório semi-encastrável com furo para torneira.
Com anel embelezador.

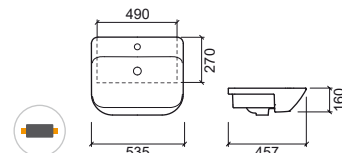

LEGENDA.

Semi-encastrar

BR. BRANCO / CR. COR

LAVATÓRIOS SEMI-ENCASTRÁVEIS

Referência Descrição € Branco € Pergamon

134350 ① LAVATÓRIO LOOK 63 **114.49€** **137.38€**

637x465x168mm / 15.8Kg / Peças p/paleta BR-CR=30-18
Lavatório semi-encastrável com furo para torneira. Com anel embelezador. Inclui kit de fixação. Compatível com móvel Look 63420. Plano de corte em 'U': 445x595mm.

134360 ② LAVATÓRIO LOOK 83 **130.90€** **157.19€**

832x465x177mm / 20.0Kg / Peças p/paleta BR-CR=30-18
Lavatório semi-encastrável com furo para torneira. Com anel embelezador. Inclui kit de fixação. Compatível com móvel Look 63421.

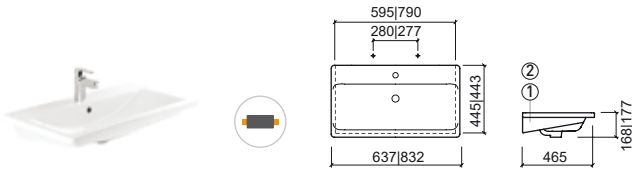

Referência Descrição € Branco € Pergamon

134770 ① LAVATÓRIO LOOK 63x36 **100.32€** **120.39€**

632x363x162mm / 12.8Kg
Lavatório semi-encastrável com furo para torneira. Com anel embelezador. Inclui kit de fixação. Plano de corte em 'U': 338x590mm.

134780 ② LAVATÓRIO LOOK 83x36 **116.16€** **139.39€**

835x365x137mm / 16.4Kg
Lavatório semi-encastrável com furo para torneira. Com anel embelezador. Inclui kit de fixação. Plano de corte em 'U': 340x790mm.

134790 ③ LAVATÓRIO LOOK 103x36 **132.00€** **158.40€**

1040x365x170mm / 21.3Kg
Lavatório semi-encastrável com furo para torneira. Com anel embelezador. Inclui kit de fixação. Plano de corte em 'U': 340x990mm.

	A	B	C	D	E	F	G	H
① 63	632	363	162	285	---	---	590	338
② 83	835	365	137	282	---	---	790	340
③ 103	1040	365	170	285	146	145	990	340

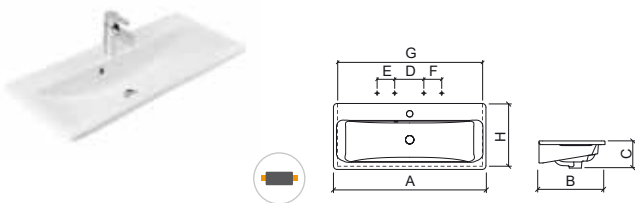

Referência Descrição € Branco € Pergamon

109880 LAVATÓRIO PALM 120 **271.16€** **325.39€**

1200x500x145mm / 31.4Kg / Peças p/paleta BR-CR=14
Lavatório semi-encastrável com furo para torneira. Sem overflow. Inclui kit de fixação. **Não compatível com VDA.** Válvula compatível Ref. 4V99. Plano de corte em 'U': 1150x475mm.

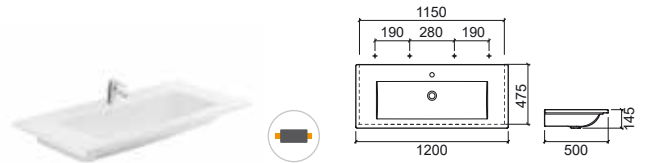

Referência Descrição € Branco € Pergamon

109870 LAVATÓRIO PALM 100 **225.82€** **270.97€**

1000x500x150mm / 27.1Kg / Peças p/paleta BR-CR=14
Lavatório semi-encastrável com furo para torneira. Sem overflow. Inclui kit de fixação. **Não compatível com VDA.** Válvula compatível Ref. 4V99. Plano de corte em 'U': 950x475mm.

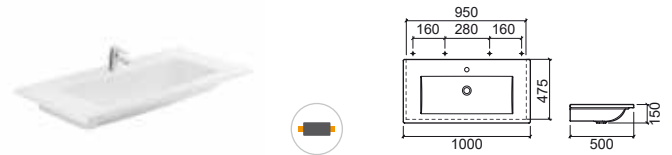

Referência Descrição € Branco € Pergamon

109830 ① LAVATÓRIO PALM 80 **181.47€** **217.76€**

800x500x145mm / 20.5Kg / Peças p/paleta BR-CR=14
Lavatório semi-encastrável com furo para torneira. Inclui kit de fixação. **Não compatível com VDA.** Válvula compatível Ref. 4V99. Plano de corte em 'U': 750x475mm.

109820 ② LAVATÓRIO PALM 65 **146.42€** **175.71€**

650x450x145mm / 16.6Kg / Peças p/paleta BR-CR=20
Lavatório semi-encastrável com furo para torneira. Sem overflow. Inclui kit de fixação. **Não compatível com VDA.** Válvula compatível Ref. 4V99. Plano de corte em 'U': 600x425mm.

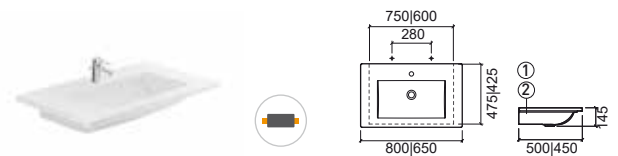

Referência Descrição € Branco € Pergamon

109810 LAVATÓRIO PALM 50 **113.17€** **135.81€**

500x400x135mm / 11.3Kg / Peças p/paleta BR=20
Lavatório semi-encastrável com furo para torneira. Sem overflow. Inclui kit de fixação. **Não compatível com VDA.** Válvula compatível Ref. 4V99. Plano de corte em 'U': 460x380mm.



LEGENDA.

Semi-encastrar Não compatível com VDA

BR. BRANCO / CR. PERGAMON

LAVATÓRIOS PAREDE

Referência	Descrição	€ Branco	€ Pergamon
------------	-----------	----------	------------

140330 LAVATÓRIO URB.Y 40x25 **91.19€** **109.42€**

400x250x155mm / 7.7Kg
Lavatório de parede com furo para torneira.
Sem anel embelezador. Inclui kit de fixação.

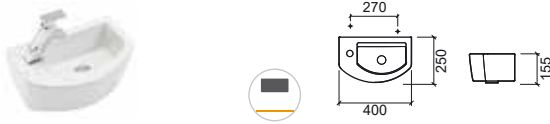

Referência	Descrição	€ Branco	€ Pergamon
------------	-----------	----------	------------

134390 LAVATÓRIO LOOK 50x23 **44.59€** **53.50€**

500x230x160mm / 8.2Kg / Peças p/paleta BR-CR=30-18
Lavatório de parede com furo para torneira.
Sem anel embelezador. Inclui kit de fixação.

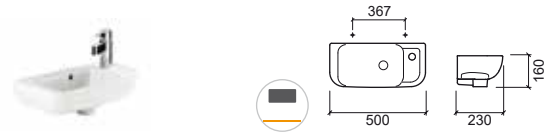

Referência	Descrição	€ Branco
------------	-----------	----------

118300 LAVATÓRIO DOURO **52.80€**

508x307x148mm / 10.6Kg / Peças p/paleta BR=56
Lavatório de parede com furo para torneira.
Sem anel embelezador. Inclui kit de fixação.



Referência	Descrição	€ Branco	€ Pergamon
------------	-----------	----------	------------

134300 LAVATÓRIO LOOK 36x30 **37.90€** **45.48€**

362x304x158mm / 8.3Kg / Peças p/paleta BR-CR=30-18
Lavatório de parede com furo para torneira.
Com anel embelezador. Inclui kit de fixação.

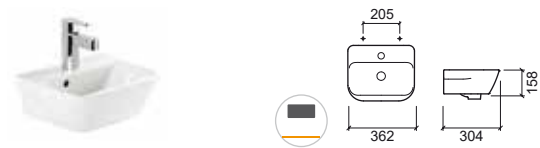

Referência	Descrição	€ Branco	€ Cor*
------------	-----------	----------	--------

108310 LAVATÓRIO MIRA **24.33€** **29.19€**

405x270x150mm / 6.1Kg / Peças p/paleta BR-CR=90
Lavatório de parede com furo para torneira.
Sem anel embelezador. Não Inclui kit de fixação.
*Cores disponíveis sob consulta: **pergamon**.



Referência	Descrição	€ Branco	€ Pergamon
------------	-----------	----------	------------

134310 ① LAVATÓRIO LOOK 46 **42.59€** **51.11€**

460x416x160mm / 11.5Kg / Peças p/paleta BR-CR=30-18
Inclui kit de fixação. Com anel embelezador.

134320 ② LAVATÓRIO LOOK 50 **45.93€** **55.10€**

500x414x165mm / 8.3Kg / Peças p/paleta BR-CR=30-18
Inclui kit de fixação. Com anel embelezador.

134330 ③ LAVATÓRIO LOOK 56 **51.28€** **61.54€**

560x449x165mm / 15Kg / Peças p/paleta BR-CR=30-18
Inclui kit de fixação. Com anel embelezador.

134340 ④ LAVATÓRIO LOOK 60 **54.51€** **65.42€**

600x449x165mm / 15.1Kg / Peças p/paleta BR-CR=30-18
Inclui kit de fixação. Com anel embelezador.

134370 ⑤ LAVATÓRIO LOOK 66 **59.99€** **71.98€**

660x443x162mm / 17.0Kg / Peças p/paleta BR-CR=30-18
Inclui kit de fixação. Com anel embelezador.

	A	B	C	D
①	46	460	416	160
②	50	500	414	165
③	56	560	449	165
④	60	600	449	165
⑤	66	660	443	162

Referência	Descrição	€ Branco
------------	-----------	----------

108340 LAVATÓRIO MONDEGO **27.95€**

450x380x197mm / 9.7Kg / Peças p/paleta BR=56
Lavatório de parede com furo para torneira.
Sem anel embelezador. Não Inclui kit de fixação.

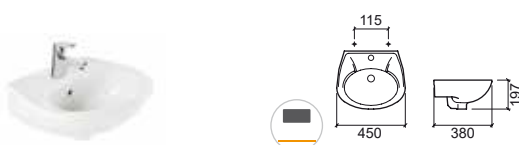

LEGENDA.

Parede

BR. BRANCO / CR. PERGAMON

LAVATÓRIOS PAREDE

Referência Descrição € Branco € Pergamon

134700 LAVATÓRIO LOOK 45x45 **47.95€** **57.52€**

445x480x162mm / 10.3Kg / Peças p/paleta BR-CR=30-18
Lavatório de parede com furo para torneira.
Com anel embelezador. Inclui kit de fixação.



Referência Descrição € Branco € Preto

127320 LAVATÓRIO ADVANCE 90 **277.25€** **443.61€**

904x517x205mm / 35.2Kg / Peças p/paleta BR-CR=14
Com anel embelezador. Inclui kit de fixação.

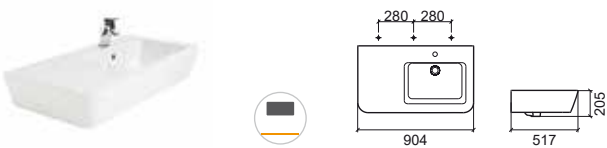

Referência Descrição € Branco € Preto

127300 ① LAVATÓRIO ADVANCE 55 **141.45€** **226.33€**

550x477x195mm / 20.8Kg / Peças p/paleta BR-CR=18
Com anel embelezador. Inclui kit de fixação.

127310 ② LAVATÓRIO ADVANCE 65 **181.07€** **289.71€**

650x517x195mm / 25.6Kg / Peças p/paleta BR-CR=16
Com anel embelezador. Inclui kit de fixação.

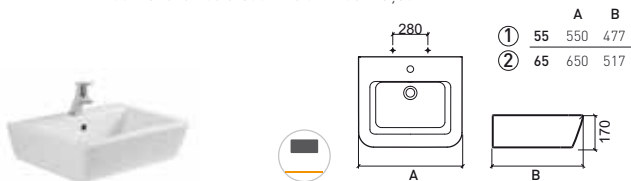

Referência Descrição € Branco € Preto

127330 LAVATÓRIO ADVANCE 40 **123.35€** **197.37€**

400x254x160mm / 9.2Kg / Peças p/paleta BR-CR=12
Lavatório de parede com furo para torneira.
Sem anel embelezador. Inclui kit de fixação.

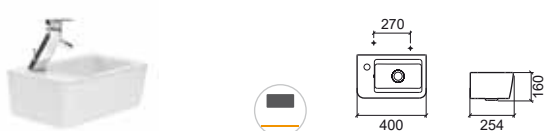

Referência Descrição € Branco

118700 LAVATÓRIO SADO **31.68€**

357x357x149mm / 7.0Kg / Peças p/paleta BR=48
Lavatório de parede com furo para torneira.
Com anel embelezador. Não Inclui kit de fixação.

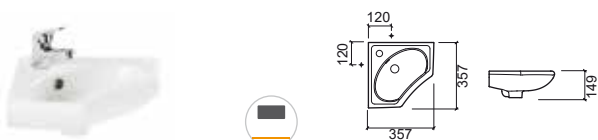

Referência Descrição € Branco € Pergamon

131700 LAVATÓRIO EASY 50 **61.35€** **73.61€**

505x505x190mm / 14.5Kg / Peças p/paleta BR-CR=36-24
Lavatório de parede com furo para torneira.
Sem anel embelezador. Inclui kit de fixação.

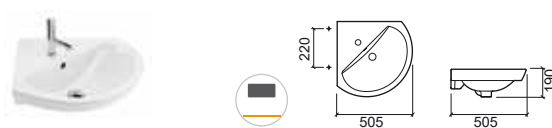

Referência Descrição € Branco € Pergamon

131300 LAVATÓRIO EASY 46 **52.40€** **62.90€**

465x375x180mm / 9.0Kg / Peças p/paleta BR-CR=36-24
Lavatório de parede com furo para torneira.
Sem anel embelezador. Inclui kit de fixação.



Referência Descrição € Branco

135700 LAVATÓRIO CETUS BASIC 50 **42.31€**

500x480x172mm / 10.9Kg / Peças p/paleta BR=30
Lavatório de parede com furo para torneira.
Sem anel embelezador. Não Inclui kit de fixação.
Kit de fixação compatível 43.

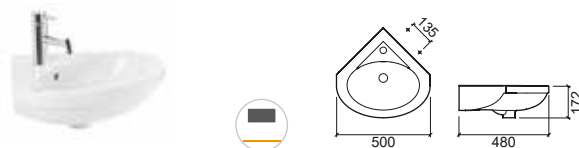

Referência Descrição € Branco

139300 ① LAVATÓRIO SANPROJECT 50 **60.90€**

504x447x175mm / Peças p/paleta BR=30
Sem anel embelezador. Inclui kit de fixação.

139310 ② LAVATÓRIO SANPROJECT 60 **71.05€**

603x517x170mm / 17.2Kg / Peças p/paleta BR=30
Sem anel embelezador. Inclui kit de fixação.

139320 ③ LAVATÓRIO SANPROJECT 70 **81.20€**

700x550x172mm
Sem anel embelezador. Inclui kit de fixação.
[-] Consultar disponibilidade.

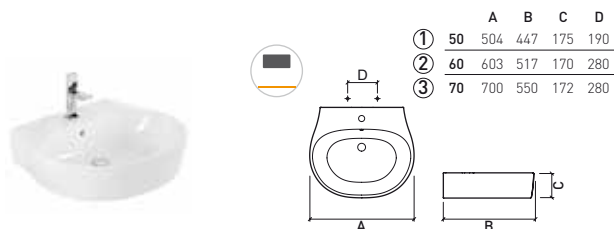



LEGENDA.

Parede

BR. BRANCO / CR. COR

LAVATÓRIOS PAREDE



Referência Descrição € Branco € Cromo

109800 ① **LAVATÓRIO FLUX 120**  **323.19€**
 1200x450x140mm / 26.4Kg / Peças p/paleta BR=12
 Lavatório de parede com 2 furos para torneiras. Sem overflow.
 Inclui kit de fixação e adaptador de Sifão Ref. 4V98.
Não compatível com VDA.

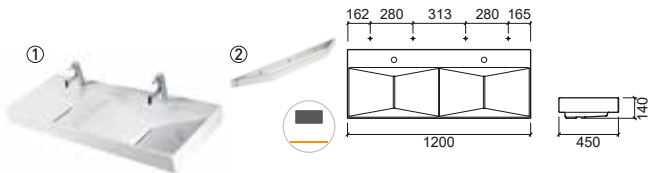
40912 ② **TOALHEIRO FLUX 120** **197.81€**
 3.7Kg
 Toalheiro em latão cromado para lavatório Flux 120.



Referência Descrição € Branco € Cromo

109760 ① **LAVATÓRIO FLUX 80**  **230.12€**
 800x450x138mm / 19.4Kg / Peças p/paleta BR=16
 Lavatório de parede com furo para torneira.
 Sem overflow. Inclui kit de fixação e adaptador de Sifão Ref. 4V98.
Não compatível com VDA.

40908 ② **TOALHEIRO FLUX 80** **127.18€**
 2.5Kg
 Toalheiro em latão cromado para lavatório Flux 80.

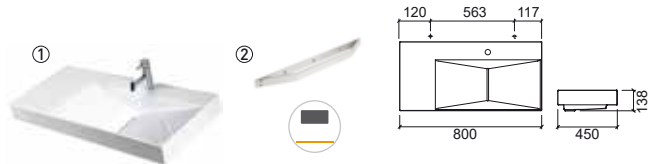



Referência Descrição € Branco € Cromo

109780 ① **LAVATÓRIO FLUX 100**  **268.89€**
 1000x450x135mm / 26.3Kg / Peças p/paleta BR=12
 Lavatório de parede com furo para torneira. Sem overflow.
 Inclui kit de fixação e adaptador de Sifão Ref. 4V98.
Não compatível com VDA.

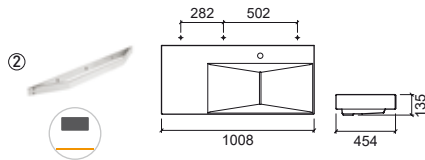
40910 ② **TOALHEIRO FLUX 100** **155.46€**
 3.1Kg
 Toalheiro em latão cromado para lavatório Flux 100.



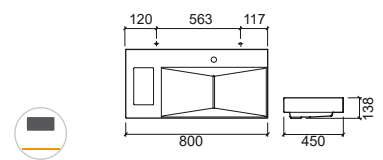

Referência Descrição € Branco

109770 **LAVATÓRIO FLUX 80 C/FURO P/CESTO**  **239.16€**
 800x450x138mm / 18.6Kg / Peças p/paleta BR=16
 Lavatório de parede com furo para torneira.
 Sem overflow. Inclui kit de fixação e adaptador de Sifão Ref. 4V98.
Não compatível com VDA. Não compatível com toalheiro.
 Compatível com móvel Flux 60920 e 60900.



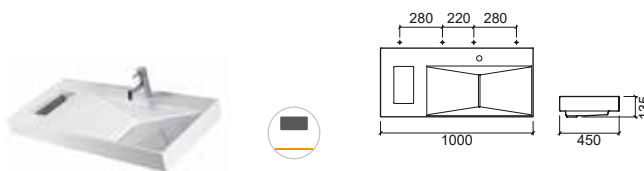

Referência Descrição € Branco

109790 **LAVATÓRIO FLUX 100 C/FURO P/CESTO**  **277.93€**
 1000x450x135mm / 23.8Kg / Peças p/paleta BR=12
 Lavatório de parede com furo para torneira.
 Sem overflow. Inclui kit de fixação e adaptador de Sifão Ref. 4V98.
Não compatível com VDA. Não compatível com toalheiro.
 Compatível com móvel Flux 60920 e 60900.



Referência Descrição € Branco € Cromo

109750 ① **LAVATÓRIO FLUX 65**  **194.25€**
 655x390x135mm / 13.0Kg / Peças p/paleta BR=20
 Lavatório de parede sem furo para torneira.
 Sem overflow. Inclui kit de fixação e adaptador de Sifão Ref. 4V98.
Não compatível com VDA.

40906 ② **TOALHEIRO FLUX 65** **113.04€**
 2.0Kg
 Toalheiro em latão cromado para lavatório Flux 65.



LEGENDA.

 Não compatível com VDA  Sem furo para torneira  Parede

BR. BRANCO

LAVATÓRIOS PAREDE

Referência Descrição € Branco € Cromo

109700 ① **LAVATÓRIO FLUX 65 C/FURO P/TORNEIRA** **194.96€**
 650x450x135mm / 18.2Kg / Peças p/palette BR=20
 Lavatório de parede com furo para torneira.
 Sem overflow. Inclui kit de fixação e adaptador de Sifão Ref. 4V98.
Não compatível com VDA.

40906 ② **TOALHEIRO FLUX 65** **113.04€**
 2.0Kg
 Toalheiro em latão cromado para lavatório Flux 65.

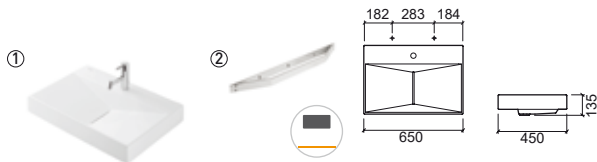

Referência Descrição € Branco € Pergamon

108810 **LAVATÓRIO PLAN 75** **186.78€** **224.12€**
 750x475x135mm / 23.2Kg / Peças p/palette BR-CR=18
 Lavatório de parede com furo para torneira.
 Sem overflow. Inclui kit de fixação. Válvula compatível Ref. 4V99.

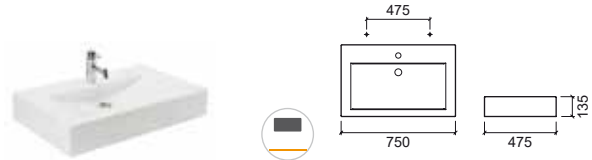

Referência Descrição € Branco € Pergamon

108830 **LAVATÓRIO PLAN 150** **318.62€** **382.34€**
 1500x470x130mm / 50.6Kg / Peças p/palette BR-CR=08
 Lavatório de parede com 2 furos para torneiras.
 Sem overflow. Inclui kit de fixação. Válvula compatível Ref. 4V99.

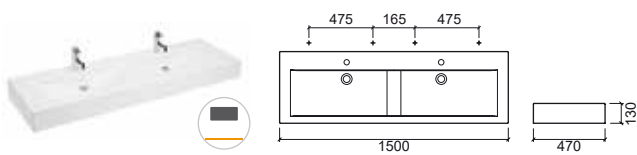

Referência Descrição € Branco € Pergamon

108800 **LAVATÓRIO PLAN 50** **120.85€** **145.02€**
 495x475x130mm / 14.9Kg / Peças p/palette BR-CR=32
 Lavatório de parede com furo para torneira.
 Sem overflow. Inclui kit de fixação. Válvula compatível Ref. 4V99.

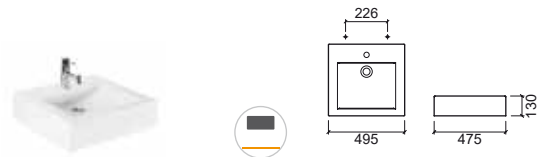

Referência Descrição € Branco € Pergamon

108820 **LAVATÓRIO PLAN 100** **232.91€** **279.50€**
 1000x475x135mm / 31.4Kg / Peças p/palette BR-CR=16
 Lavatório de parede com furo para torneira.
 Sem overflow. Inclui kit de fixação. Válvula compatível Ref. 4V99.

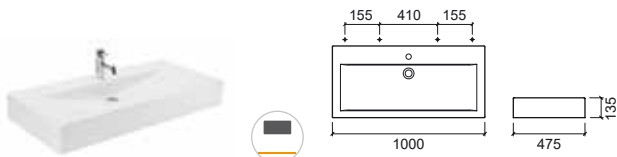

Referência Descrição € Branco

109850 ① **LAVATÓRIO FLOW 94** **353.36€**
 940x470x200mm / 37.2Kg / Peças p/palette BR=10
 Lavatório de parede sem furo para torneira com tampa cerâmica.
 Sem overflow. Inclui kit de fixação. **Não compatível com VDA.**
 Válvula compatível Ref. 4V99. Compatível com móvel Flow 64231.

1T9840 ② **TAMPA CERÂMICA FLOW** **22.30€**

1.8Kg
 Tampa cerâmica para lavatório Flow.

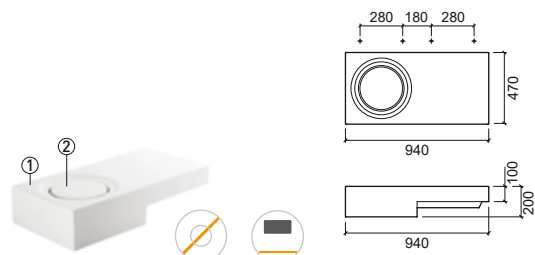

LEGENDA.

✘ Não compatível com VDA



○ Sem furo para torneira

■ Parede

BR. BRANCO / CR. PERGAMON

LAVATÓRIOS PAREDE

Referência Descrição € Branco

109840 ① **LAVATÓRIO FLOW 47**  **146.24€**
 470x470x105mm / 17.1Kg / Peças p/paleta BR=20
 Lavatório de parede sem furo para torneira com tampa cerâmica.
 Sem overflow. Inclui kit de fixação. **Não compatível com VDA.**
 Válvula compatível Ref. 4V99. Compatível com móvel Flow 64201.

1T9840 ② **TAMPA CERÂMICA FLOW** **22.30€**

 1.8Kg
 Tampa cerâmica para lavatório Flow.



Referência Descrição € Branco € Pergamon

109430 ① **LAVATÓRIO VISTA 120**  **204.65€** **240.77€**
 1203x432x113mm / 28.3Kg
 Lavatório de parede com 2 furos para torneiras. Sem overflow. Inclui kit de fixação. **Não compatível com VDA.** Válvula compatível Ref. 4V99. Compatível com móvel Vista 120 60830.

109440 ② **LAVATÓRIO VISTA 140**  **242.35€** **285.12€**



 1402x432x106mm
 Lavatório de parede com 2 furos para torneiras. Sem overflow. Inclui kit de fixação. **Não compatível com VDA.** Válvula compatível Ref. 4V99.
 Compatível com móvel Vista 140 60831.

1T9410 **TAMPA VISTA** **19.93€** **23.90€**

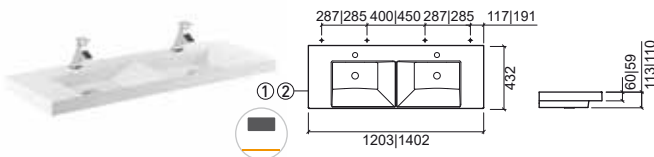
 325x200x17mm / 1.8Kg
 Tampa para lavatório Vista excepto para lavatório Vista 50.



Referência Descrição € Branco



109920 ① **LAVATÓRIO VISTA 90**  **150.00€**
 902x431x111mm
 Lavatório de parede com furo para torneira. Sem overflow. Inclui kit de fixação. **Não compatível com VDA.** Válvula compatível Ref. 4V99.
 Compatível com móvel Vista 90 60801. [-] Consultar disponibilidade.

1T9410 **TAMPA VISTA** **19.93€**

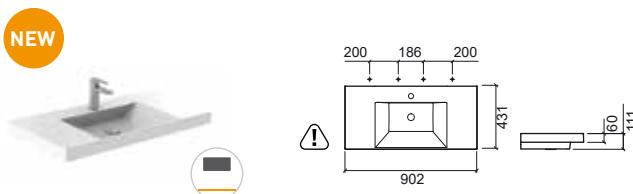
 325x200x17mm / 1.8Kg
 Tampa para lavatório Vista excepto para lavatório Vista 50.



Referência Descrição € Branco € Pergamon

109400 ① **LAVATÓRIO VISTA 50**  **102.33€** **122.79€**
 503x432x114mm
 Lavatório de parede com furo para torneira. Sem overflow. Inclui kit de fixação. **Não compatível com VDA.** Válvula compatível Ref. 4V99.
 Compatível com móvel Vista 50 60802.

109410 ② **LAVATÓRIO VISTA 80**  **129.26€** **155.11€**

 802x431x114mm / 19.6Kg
 Lavatório de parede com furo para torneira. Sem overflow. Inclui kit de fixação. **Não compatível com VDA.** Válvula compatível Ref. 4V99.
 Compatível com móvel Vista 80 60820.

109420 ③ **LAVATÓRIO VISTA 100**  **166.96€** **200.34€**



 1002x431x114mm / 24.7Kg
 Lavatório de parede com furo para torneira. Sem overflow. Inclui kit de fixação. **Não compatível com VDA.** Válvula compatível Ref. 4V99.
 Compatível com móvel Vista 1000 60821.

1T9400 **TAMPA VISTA P/LAVATÓRIO 50** **16.70€** **20.04€**

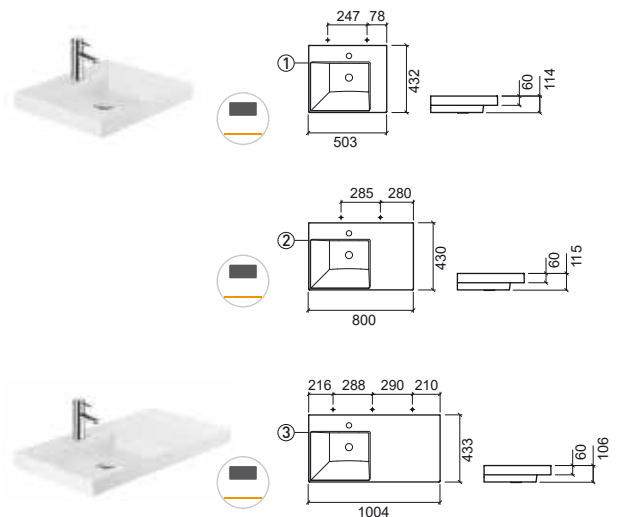
 273x200x17mm / 0.8Kg
 Tampa para lavatório Vista para lavatório Vista 50.



Referência Descrição € Branco € Pergamon

109880 **LAVATÓRIO PALM 120**  **271.16€** **325.39€**
 1200x500x145mm / 31.4Kg / Peças p/paleta BR-CR=14
 Lavatório de parede com furo para torneira.
 Sem overflow. Inclui kit de fixação. **Não compatível com VDA.**
 Válvula compatível Ref. 4V99.

4040411 ② **PAR TOALHEIROS PALM** **91.43€**

 1.2Kg
 Par de toalheiros em latão **cromado** para lavatórios Palm 80, 100 e 120.

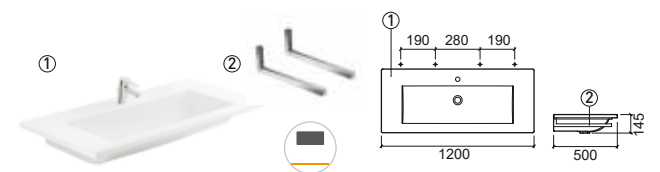

LEGENDA.

 Não compatível com VDA  Sem furo para torneira  Parede  Dimensões sujeitas a alterações

BR. BRANCO / CR. PERGAMON

LAVATÓRIOS PAREDE

Referência Descrição € Branco € Pergamon

109870 ① LAVATÓRIO PALM 100  **225.82€** **270.97€**

 1000x500x150mm / 27.1Kg / Peças p/paleta BR-CR=14
Lavatório de parede com furo para torneira. Sem overflow. Inclui kit de fixação. **Não compatível com VDA.** Válvula compatível Ref. 4V99.

4040411 ② PAR TOALHEIROS PALM **91.43€**

 1.2Kg
Par de toalheiros em latão **cromado** para lavatórios Palm 80, 100 e 120.

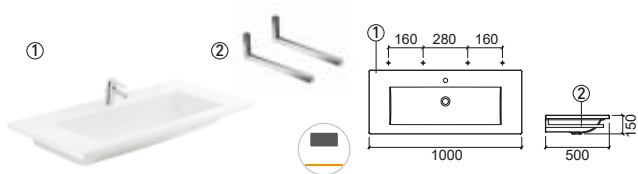

Referência Descrição € Branco € Pergamon

109830 ① LAVATÓRIO PALM 80  **181.47€** **217.76€**

 800x500x145mm / 20.5Kg / Peças p/paleta BR-CR=16
Lavatório de parede com furo para torneira. Sem overflow. Inclui kit de fixação. **Não compatível com VDA.** Válvula compatível Ref. 4V99.

4040411 ② PAR TOALHEIROS PALM **91.43€**

 1.2Kg
Par de toalheiros em latão **cromado** para lavatórios Palm 80, 100 e 120.

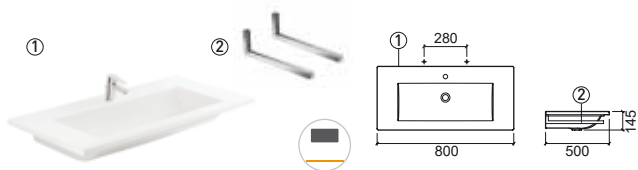

Referência Descrição € Branco € Pergamon

109820 ① LAVATÓRIO PALM 65  **146.42€** **175.71€**

 650x450x145mm / 6.6Kg / Peças p/paleta BR-CR=20
Lavatório de parede com furo para torneira. Sem overflow. Inclui kit de fixação. **Não compatível com VDA.** Válvula compatível Ref. 4V99.

40405 ② PAR TOALHEIROS PALM P/LAVATÓRIO 65 **87.94€**

 1.1Kg
Par de toalheiros em latão **cromado** para lavatórios Palm 65.

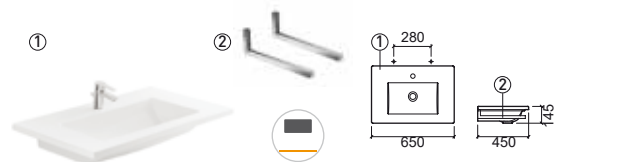

Referência Descrição € Branco € Pergamon

109810 ① LAVATÓRIO PALM 50  **113.17€** **135.81€**

 500x400x135mm / 11.3Kg / Peças p/paleta BR-CR=32
Lavatório de parede com furo para torneira. Sem overflow. Inclui kit de fixação. **Não compatível com VDA.** Válvula compatível Ref. 4V99.

40403 ② PAR TOALHEIROS PALM P/LAVATÓRIO 50 **85.78€**

 1.0Kg
Par de toalheiros em latão **cromado** para lavatórios Palm 50.

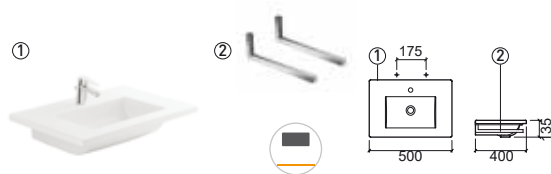

Referência Descrição € Branco

136950 LAVATÓRIO SANLIFE 40x40 C/FURO P/TORNEIRA **135.25€**

 400x400x145mm / 10.9Kg / Peças p/paleta BR=36
Lavatório de parede sem anel embelezador. Inclui kit de fixação.

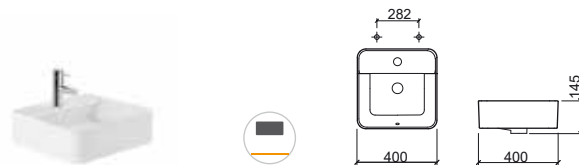

Referência Descrição € Branco

136900 ① LAVATÓRIO SANLIFE 60x35 C/FURO P/TORNEIRA **165.61€**

 600x350x143mm / 13.0Kg
Lavatório de parede sem anel embelezador. Inclui kit de fixação.

136910 ② LAVATÓRIO SANLIFE 60x40 C/FURO P/TORNEIRA **171.02€**

 602x400x144mm / 15.7Kg / Peças p/paleta BR-CR=18
Lavatório de parede sem anel embelezador. Inclui kit de fixação.

136920 ③ LAVATÓRIO SANLIFE 80x35 C/FURO P/TORNEIRA **189.42€**

 800x350x143mm / 16.9Kg
Lavatório de parede sem anel embelezador. Inclui kit de fixação.

136930 ④ LAVATÓRIO SANLIFE 80x40 C/FURO P/TORNEIRA **195.92€**

 802x400x143mm / 19.9Kg
Lavatório de parede sem anel embelezador. Inclui kit de fixação.

	A	B	C	D		A	B	C	D		
①	60	600	350	143	285	③	80	800	350	143	280
②	60	602	400	144	285	④	80	802	400	143	282

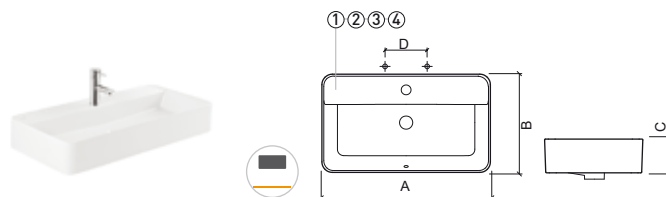

LEGENDA.

 Não compatível com VDA

 Sem furo para torneira

 Parede

BR. BRANCO / CR. PERGAMON

LAVATÓRIOS PAREDE

Referência	Descrição	€ Branco	€ Pergamon
118100	① LAVATÓRIO NOVELDA PLUS 50 C/FURO P/TORNEIRA 500x455x140mm Lavatório de parede com furo para torneira, overflow e anel embelezador. Inclui kit de fixação.	89.76€	107.71€
118110	② LAVATÓRIO NOVELDA PLUS 60 C/FURO P/TORNEIRA 606x456x140mm / 14.4Kg / Peças p/paleta BR-CR=30 Lavatório de parede com furo para torneira, overflow e anel embelezador. Inclui kit de fixação.	100.32€	120.39€
118120	③ LAVATÓRIO NOVELDA PLUS 70 C/FURO P/TORNEIRA 705x455x130mm Lavatório de parede com furo para torneira, overflow e anel embelezador. Inclui kit de fixação.	121.44€	145.73€
118130	④ LAVATÓRIO NOVELDA PLUS 80 C/FURO P/TORNEIRA 803x451x139mm Lavatório de parede com furo para torneira, overflow e anel embelezador. Inclui kit de fixação. [-] Consultar disponibilidade.	125.00€	

	A	B	C	D
①	50	500	455	140
②	60	606	456	140
③	70	705	455	130
④	80	803	451	139

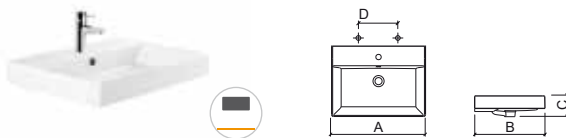

Referência	Descrição	€ Branco
118109	① LAVATÓRIO NOVELDA PLUS 50 500x455x140mm Lavatório de parede sem furo para torneira, com overflow e anel embelezador. Inclui kit de fixação.	89.76€
118119	② LAVATÓRIO NOVELDA PLUS 60 606x456x140mm / 14.4Kg / Peças p/paleta BR=30 Lavatório de parede sem furo para torneira, com overflow e anel embelezador. Inclui kit de fixação.	100.32€
118129	③ LAVATÓRIO NOVELDA PLUS 70 705x455x130mm Lavatório de parede sem furo para torneira, com overflow e anel embelezador. Inclui kit de fixação.	121.44€

	A	B	C	D
①	50	500	455	140
②	60	606	456	140
③	70	705	455	133



Referência	Descrição	€ Branco
108460	LAVATÓRIO CLEAN 123 1227x465x130mm / 29.0Kg Lavatório de parede com 2 furos para torneiras com válvula sempre aberta incluída. Sem overflow. Inclui kit de fixação. Não compatível com VDA. Válvula compatível Ref. 49800 incluída. Compatível com móvel Clean 120 65820.	263.68€

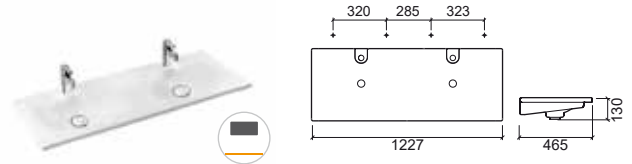

Referência	Descrição	€ Branco
108470	LAVATÓRIO CLEAN 123 C/TOALHEIROS 1400x465x143mm / 28.0Kg / Peças p/paleta BR=14 Lavatório de parede com 2 furos para torneiras, com válvula sempre aberta incluída e toalheiros Direito e Esquerdo. Sem overflow. Inclui kit de fixação. Não compatível com VDA. Válvula compatível Ref. 49800 incluída. Compatível com móvel Clean 120 65820.	307.63€

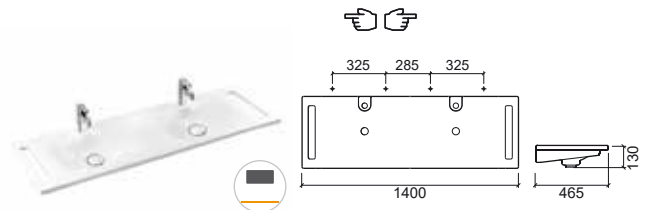

Referência	Descrição	€ Branco
108440	LAVATÓRIO CLEAN 103 1030x470x150mm / 26.4Kg Lavatório de parede com furo para torneira com válvula sempre aberta incluída. Sem overflow. Inclui kit de fixação. Não compatível com VDA. Válvula compatível Ref. 49800 incluída. Compatível com móvel Clean 103 65720.	208.74€

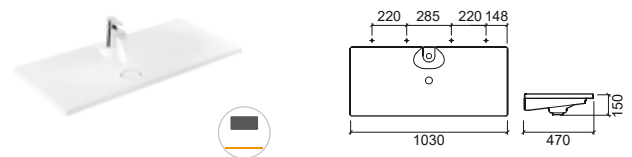

LEGENDA.

Parede
 Não compatível com VDA
 Toalheiro esquerdo
 Toalheiro direito
 Dimensões sujeitas a alterações

BR. BRANCO / CR. COR

LAVATÓRIOS PAREDE

Referência	Descrição	€ Branco
108450	LAVATÓRIO CLEAN 103 C/TOALHEIRO ESQ. 1112x468x149mm / 29.8Kg Lavatório de parede com furo para torneira, com válvula sempre aberta incluída e toalheiro Esquerdo. Sem overflow. Inclui kit de fixação. Não compatível com VDA. Válvula compatível Ref. 49800 incluída. Compatível com móvel Clean 103 65720.	247.20€

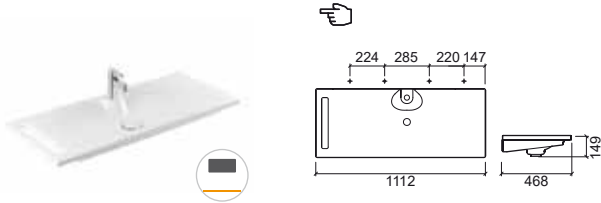

Referência	Descrição	€ Branco
108400	LAVATÓRIO CLEAN 63 630x465x145mm / 17.0Kg / Peças p/paleta BR=20 Lavatório de parede com furo para torneira com válvula sempre aberta incluída. Sem overflow. Inclui kit de fixação. Não compatível com VDA. Válvula compatível Ref. 49800 incluída. Compatível com móvel Clean 63 65520.	171.73€

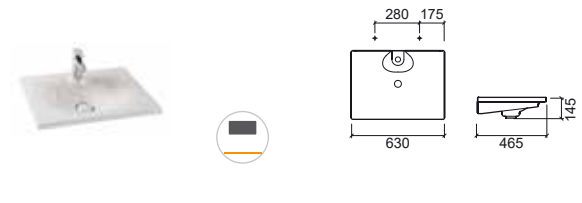

Referência	Descrição	€ Branco
108420	LAVATÓRIO CLEAN 83 835x465x146mm / 21.8Kg / Peças p/paleta BR=16 Lavatório de parede com furo para torneira com válvula sempre aberta incluída. Sem overflow. Inclui kit de fixação. Não compatível com VDA. Válvula compatível Ref. 49800 incluída. Compatível com móvel Clean 83 65620.	188.97€

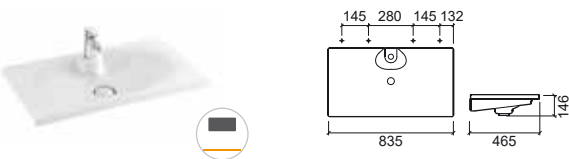

Referência	Descrição	€ Branco
108410	LAVATÓRIO CLEAN 63 C/TOALHEIRO ESQ. 715x465x140mm / 18.3Kg / Peças p/paleta BR=16 Lavatório de parede com furo para torneira, com válvula sempre aberta incluída e toalheiro Esquerdo. Sem overflow. Inclui kit de fixação. Não compatível com VDA. Válvula compatível Ref. 49800 incluída. Compatível com móvel Clean 63 65520.	204.68€

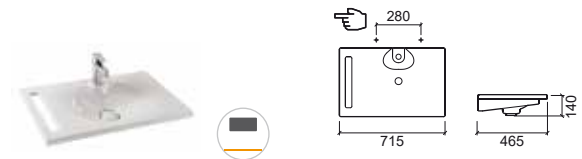

Referência	Descrição	€ Branco
108430	LAVATÓRIO CLEAN 83 C/TOALHEIRO ESQ. 920x465x150mm / 22.2Kg / Peças p/paleta BR=14 Lavatório de parede com furo para torneira, com válvula sempre aberta incluída e toalheiro Esquerdo. Sem overflow. Inclui kit de fixação. Não compatível com VDA. Válvula compatível Ref. 49800 incluída. Compatível com móvel Clean 83 65620.	225.23€

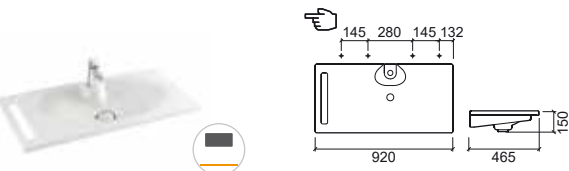

Referência	Descrição	€ Branco
109330	LAVATÓRIO BLEND 650x454x360mm / 23.5Kg / Peças p/paleta BR=12 Lavatório de parede com cascata. Sem overflow. Inclui kit de fixação. Não compatível com VDA. Válvula compatível Ref. 4V99. Compatível com espelho Blend 66271.	395.52€
66271	ESPELHO C/ARMÁRIO BLEND 650x130x750mm / 25.3Kg Espelho em MDF branco com armário para lavatório Blend.	417.50€

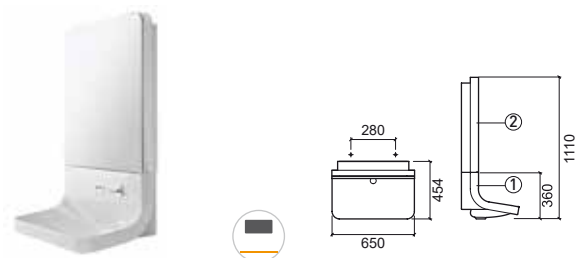

LEGENDA.

Toalheiro esquerdo

Não compatível com VDA

Parede

BR. BRANCO

LAVATÓRIOS PAREDE

Referência Descrição € Branco

109300004D ① **LAVATÓRIO NOTE 60 DIR. C/FURO P/TORNEIRA** **210.07€**
 605x300x200mm / 20.5Kg / Peças p/paleta BR=20
 Lavatório de parede direito com furo para torneira.
 Sem overflow. Inclui kit de fixação. **Não compatível com VDA.**
 Válvula compatível Ref. 4V99.

109300004E ② **LAVATÓRIO NOTE 60 ESQ. C/FURO P/TORNEIRA** **210.07€**
 605x300x200mm / 20.5Kg / Peças p/paleta BR=20
 Lavatório de parede esquerdo com furo para torneira.
 Sem overflow. Inclui kit de fixação. **Não compatível com VDA.**
 Válvula compatível Ref. 4V99.

109309004D ③ **LAVATÓRIO NOTE 60 DIR.** **210.07€**
 605x300x200mm / 20.5Kg / Peças p/paleta BR=20
 Lavatório de parede direito sem furo para torneira.
 Sem overflow. Inclui kit de fixação. **Não compatível com VDA.**
 Válvula compatível Ref. 4V99.

109309004E ④ **LAVATÓRIO NOTE 60 ESQ.** **210.07€**
 605x300x200mm / 20.5Kg / Peças p/paleta BR=20
 Lavatório de parede esquerdo sem furo para torneira.
 Sem overflow. Inclui kit de fixação. **Não compatível com VDA.**
 Válvula compatível Ref. 4V99.

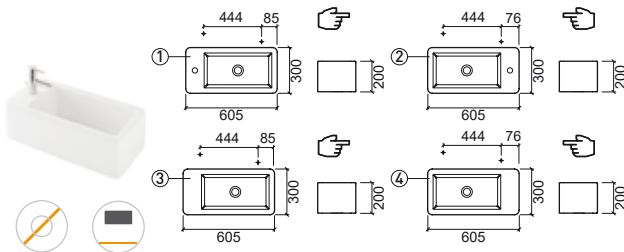

Referência Descrição € Branco

108100004D ① **LAVATÓRIO NOTE 36x18 DIR. C/FURO P/TORNEIRA** **52.80€**
 364x180x90mm
 Lavatório de parede direito com furo para torneira.
 Sem overflow. **Não compatível com VDA.** Válvula compatível Ref. 4V99.

108100004E ② **LAVATÓRIO NOTE 36x18 ESQ. C/FURO P/TORNEIRA** **52.80€**
 364x180x90mm
 Lavatório de parede esquerdo com furo para torneira.
 Sem overflow. **Não compatível com VDA.** Válvula compatível Ref. 4V99.

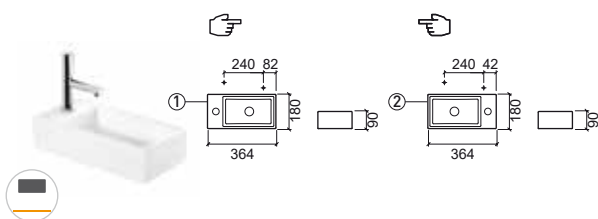

Referência Descrição € Branco

109730004E ① **LAVATÓRIO NOTE 45 FRONTAL C/FURO P/TORNEIRA** **168.05€**
 250x450x200mm / 13.4Kg / Peças p/paleta BR=20
 Lavatório de parede com furo para torneira.
 Sem overflow. Inclui kit de fixação. **Não compatível com VDA.**
 Válvula compatível Ref. 4V99.

109730004D ② **LAVATÓRIO NOTE 45 DIR. C/FURO P/TORNEIRA** **168.05€**
 450x250x200mm / 13.4Kg / Peças p/paleta BR=20
 Lavatório de parede direito com furo para torneira.
 Sem overflow. Inclui kit de fixação. **Não compatível com VDA.**
 Válvula compatível Ref. 4V99.

109730004E ③ **LAVATÓRIO NOTE 45 ESQ. C/FURO P/TORNEIRA** **168.05€**
 450x250x200mm / 13.4Kg / Peças p/paleta BR=20
 Lavatório de parede esquerdo com furo para torneira.
 Sem overflow. Inclui kit de fixação. **Não compatível com VDA.**
 Válvula compatível Ref. 4V99.

109739004E ④ **LAVATÓRIO NOTE 45 FRONTAL** **168.05€**
 250x450x200mm / 13.4Kg / Peças p/paleta BR=20
 Lavatório de parede sem furo para torneira.
 Sem overflow. Inclui kit de fixação. **Não compatível com VDA.**
 Válvula compatível Ref. 4V99.

109739004D ⑤ **LAVATÓRIO NOTE 45 DIR.** **168.05€**
 450x250x200mm / 13.4Kg / Peças p/paleta BR=20
 Lavatório de parede direito sem furo para torneira.
 Sem overflow. Inclui kit de fixação. **Não compatível com VDA.**
 Válvula compatível Ref. 4V99.

109739004E ⑥ **LAVATÓRIO NOTE 45 ESQ.** **168.05€**
 450x250x200mm / 13.4Kg / Peças p/paleta BR=20
 Lavatório de parede esquerdo sem furo para torneira.
 Sem overflow. Inclui kit de fixação. **Não compatível com VDA.**
 Válvula compatível Ref. 4V99.

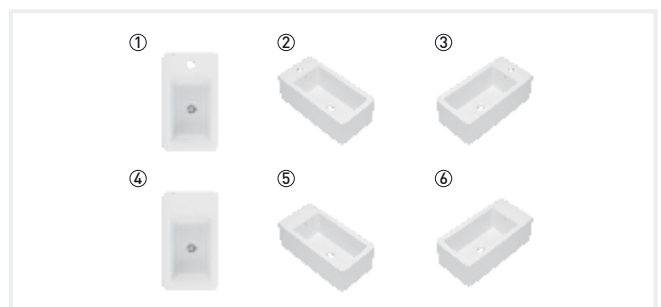
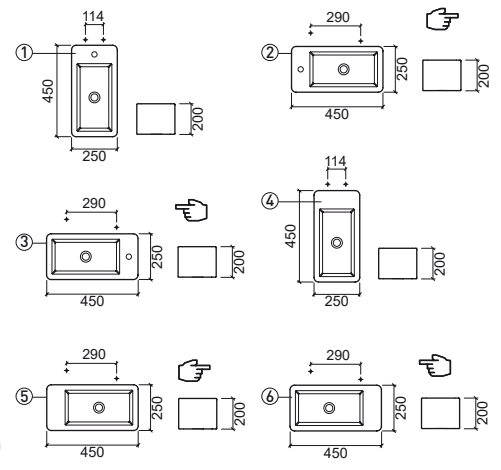

LEGENDA.

Não compatível com VDA
 Sem furo para torneira
 Parede

BR. BRANCO

LAVATÓRIOS PAREDE

Referência Descrição € Branco

123330 LAVATÓRIO STATUS 50x39x50  296.64€

-  506x394x500mm / 32.3Kg / Peças p/paleta BR=12
- Lavatório de parede sem furo para torneira.
- Sem overflow. Inclui kit de fixação. **Não compatível com VDA.**
- Válvula compatível Ref. 4V99.

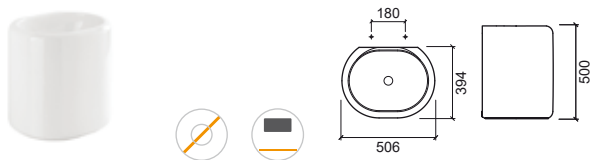

Referência Descrição € Branco

123300 LAVATÓRIO STATUS 55x34x30 C/FURO P/TORNEIRA 241.71€

-  550x343x300mm / 21.7Kg / Peças p/paleta BR=12
- Inclui kit de fixação. Com anel embelezador.

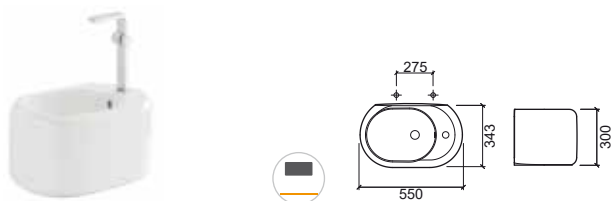

LEGENDA.

 Sem furo para torneira

 Não compatível com VDA

 Parede

VÁLVULAS / SIFÕES

Referência	Descrição	€ Cromo	€ Cor
4V94	VÁLVULA TIC-TAC UNIVERSAL ESPELHO PEQUENO ABS CR 0.1Kg	5.38€	
4V91	VÁLVULA TIC-TAC UNIVERSAL ESPELHO GRANDE 0.4Kg Disponível em: Cr, Cr/Br, Cr/Preto.	17.60€	27.50€
4V92	VÁLVULA TIC-TAC UNIVERSAL ESPELHO PEQUENO 0.5Kg	12.42€	
4V93	VÁLVULA TIC-TAC UNIVERSAL ESPELHO QUADRADO 0.5Kg	22.78€	
4V99	VÁLVULA SEMPRE ABERTA PARA LAVATÓRIOS 0.4Kg Disponível em: Em grafite [03], dourado [12], cobre [96] e níquel [B3].	17.26€	55.83€
4V99	VÁLVULA SEMPRE ABERTA PARA LAVATÓRIOS 0.4Kg Disponível em: Em branco [10] e preto[16].		30.00€



Referência	Descrição	€ Cromo	€ Cor
4V96	① SIFÃO TÉCNICO QUADRADO 1.0Kg	46.07€	
4V95	② SIFÃO TÉCNICO REDONDO 0.3Kg Em cromo e preto.	35.53€	48.21€
4V35	③ SIFÃO TÉCNICO REDONDO 1.1Kg Em grafite [03], dourado [12], cobre [96] e níquel [B3].		167.48€



Referência	Descrição	€ Branco
47221	TAPA FUROS P/LAVATÓRIOS E LAVA-LOUÇAS 0.1Kg	2.64€





MÓVEIS

- 153 Status
- 154 WCA
- 156 Hi-d-den
- 157 Flow
- 158 Flat
- 158 Flux
- 159 Round
- 159 Frame
- 160 Join
- 160 Sanibold
- 161 Urb.Y NEW
- 161 Urb.Y Plus NEW
- 162 View NEW
- 163 Alicante
- 164 Clean
- 166 Sanlife
- 170 Vista
- 172 Look
- 174 Área
- 180 Emma
- 181 Riba
- 181 Blink NEW

Espelhos

- 183 Dream NEW





Referência Descrição € Branco € Cherry Roman

62320 ① **MÓVEL STATUS 60** **247.74€**

600x410x250mm / 17Kg
Gaveta em aglomerado melamínico e móvel em estratificado revestido a melamina com acabamento em **Cherry Roman**. Compatível com lavatório 123330.

62321 ② **MÓVEL STATUS 90** **324.11€**

900x450x250mm / 24.5Kg
Gaveta em aglomerado melamínico e móvel em estratificado revestido a melamina com acabamento em **Cherry Roman**. Compatível com lavatório 123310.

62300 ③ **MÓVEL STATUS 75** **298.29€**

750x390x250mm / 18.0Kg
Gaveta em aglomerado melamínico e móvel em estratificado revestido a melamina com acabamento em **Cherry Roman**. Compatível com lavatório 123330. Compatível com móvel coluna 62331.

62331 ④ **MÓVEL COLUNA STATUS C/ TOALHEIRO DIR.** **301.60€**

350x390x750mm / 18Kg
Móvel com 2 prateleiras interiores. Porta em aglomerado melamínico e móvel em estratificado revestido a melamina com acabamento em **Cherry Roman**. Compatível com o móvel 75 62300

123330 **LAVATÓRIO STATUS 50x38** **296.64€**

506x394x500mm / 32.3Kg

123310 **LAVATÓRIO STATUS 56x45** **197.76€**

558x457x180mm / 14.9Kg

Referência Descrição € Branco € Cherry Roman

62301 **MÓVEL SEMI-ENCASTRAR** **305.42€**

650x470x250mm / 17.0Kg
Gaveta em aglomerado melamínico e móvel em estratificado revestido a melamina com acabamento em **Cherry Roman**. Compatível com lavatório 123350.

123350 **LAVATÓRIO STATUS SEMI-ENCASTRAR** **307.63€**

605x408x180mm / 14.5Kg

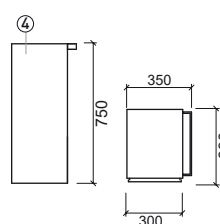
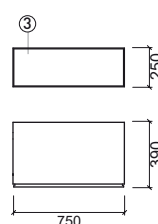
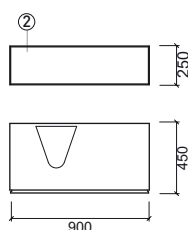
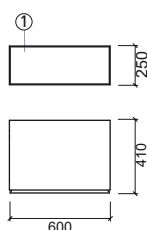
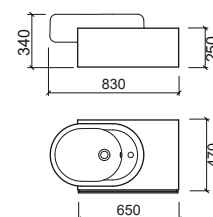

LEGENDA.

Em caixa

WCA



Referência	Descrição	€ Branco
61190	① TAMPO WCA 60 600x600x50mm / 14.5Kg Tampo em Corian branco .	802.96€
61192	② TAMPO WCA 60 P/LAV. ENCASTRAR 600x600x50mm / 28.2Kg Tampo em Corian branco . Compatível com o lavatório de encastrar WCA 111360.	827.41€
61191	③ TAMPO WCA 90 900x600x50mm / 20.2Kg Tampo em Corian branco .	1 076.03€
61193	④ TAMPO WCA 90 P/LAV. ENCASTRAR 900x600x50mm / 39.1Kg Tampo em Corian branco compatível com o lavatório de encastrar WCA 111360.	1 104.58€
111360	LAVATÓRIO WCA Ø45 Ø450x280mm / 9.1Kg Plano de corte: Ø420mm.	181.41€

Referência	Descrição	€ Branco
61103	① TAMPO WCA 60 P/LAV. ENC. C/ARMÁRIO PORTA DIR. 600x600x450mm / 27.5Kg Tampo em Corian branco . Móvel em MDF hidrófugo lacado a branco . Compatível com o lavatório de encastrar WCA 111360.	1 084.18€
61102	② TAMPO WCA 60 P/LAV. ENC. C/ARMÁRIO PORTA ESQ. 600x600x450mm / 27.5Kg Tampo em Corian branco . Móvel em MDF hidrófugo lacado a branco . Compatível com o lavatório de encastrar WCA 111360.	1 084.18€
61104	③ TAMPO WCA 90 P/LAV. ENC. C/ARMÁRIO 900x600x450mm / 39.5Kg Tampo em Corian branco . Móvel em MDF hidrófugo lacado a branco . Compatível com o lavatório de encastrar WCA 111360.	1 398.04€
111360	LAVATÓRIO WCA Ø45 Ø450x280mm / 9.1Kg Plano de corte: Ø420mm.	181.41€

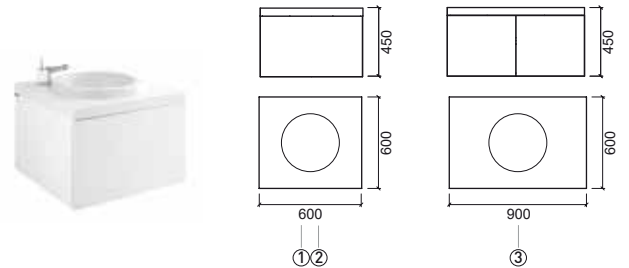
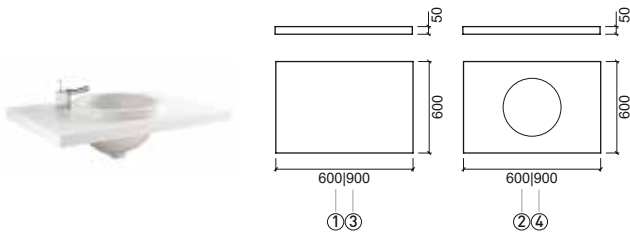

Referência Descrição € Branco

61100 ① TAMPO WCA 60 C/GAVETAS **1 023.05€**
 600x600x150mm / 35.4Kg
 Tampo em Corian **branco**. Móvel em MDF hidrófugo lacado a **branco**.

61101 ② TAMPO WCA 90 C/GAVETAS **1 373.55€**
 900x600x150mm / 52.2Kg
 Tampo em Corian **branco**. Móvel em MDF hidrófugo lacado a **branco**.

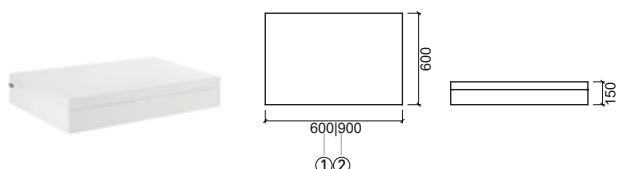

Referência Descrição € Branco

61120 ① BLOCO GAVETAS WCA 60 **607.33€**
 600x600x380mm
 Móvel em MDF hidrófugo lacado a **branco**.

61121 ② BLOCO GAVETAS WCA 90 **721.44€**
 900x600x380mm / 54.3Kg
 Móvel em MDF hidrófugo lacado a **branco**.

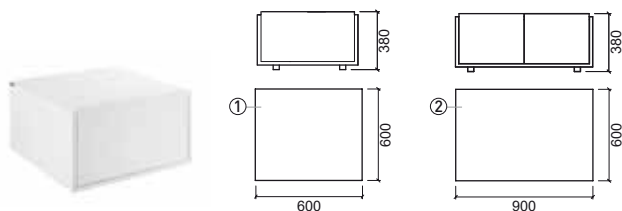

Referência Descrição € Branco

61133 ① PRATELEIRA WCA 60 **183.41€**
 600x220x220mm / 7.4Kg
 Prateleira em MDF hidrófugo lacado a **branco**.

61134 ② PRATELEIRA WCA 90 **207.88€**
 900x220x220mm / 10.5Kg
 Prateleira em MDF hidrófugo lacado a **branco**.



Referência Descrição € Branco € Cromo

61170 ① ESPELHO WCA 60 C/LUMINAÇÃO **362.76€**
 600x220x400mm / 12.5Kg
 Espelho em MDF hidrófugo lacado a **branco**.
 Com 1 aplique com 2 lâmpadas halogéneo 40W/230V.

61172 ② ESPELHO WCA 60 C/PRATELEIRA E ILUMINAÇÃO **407.59€**
 600x220x600mm / 16.5Kg
 Espelho em MDF hidrófugo lacado a **branco**.
 Com 1 aplique com 2 lâmpadas halogéneo 40W/230V.

61171 ③ ESPELHO WCA 90 C/LUMINAÇÃO **411.66€**
 900x220x400mm / 6.7Kg
 Espelho em MDF hidrófugo lacado a **branco**.
 Com 1 aplique com 2 lâmpadas halogéneo 40W/230V.

61173 ④ ESPELHO WCA 90 C/PRATELEIRA E ILUMINAÇÃO **452.45€**
 900x220x600mm / 23.1Kg
 Espelho em MDF hidrófugo lacado a **branco**.
 Com 1 aplique com 2 lâmpadas halogéneo 40W/230V.

6A547000 ⑤ APLIQUE P/ESPELHO WCA **32.41€**
 0.4Kg
Cromado. Com 1 aplique com 2 lâmpadas halogéneo 40W/230V.

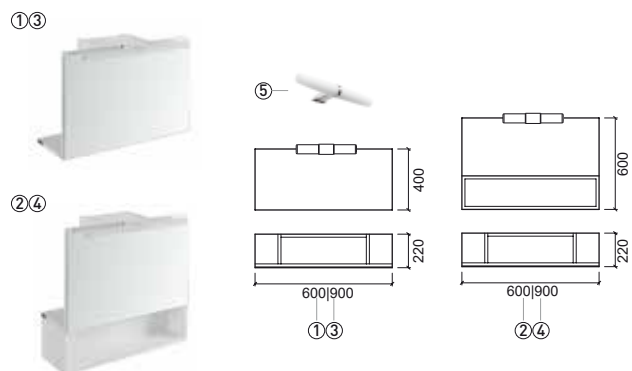

Referência Descrição € Branco

61130 COLUNA METÁLICA WCA **269.03€**
 Ø450x525x430mm / 10.0Kg
 Coluna em chapa de aço lacada a **branco**.
 Compatível com o lavatório de encastrar WCA 111360.

111360 LAVATÓRIO WCA Ø45 **181.41€**
 Ø450x280mm / 9.1Kg

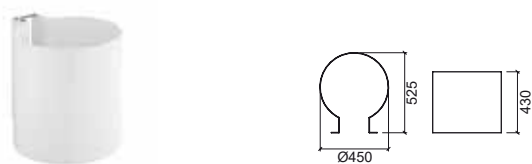

LEGENDA.

Em caixa

HI-DDEN



Referência	Descrição	€ Branco
------------	-----------	----------

61601	BANCADA HI-DDEN 100 1000x499x360mm / 26.0Kg Móvel em MDF lacado com acabamento branco . Compatível com lavatórios Hi-d-den 109930 e espelho Sanlife 100x80 61970.	355.87€
--------------	---	----------------

109930	LAVATÓRIO HI-DDEN 66 660x437x135mm / 17.5Kg Plano de corte: Ø150mm.	236.97€
---------------	--	----------------

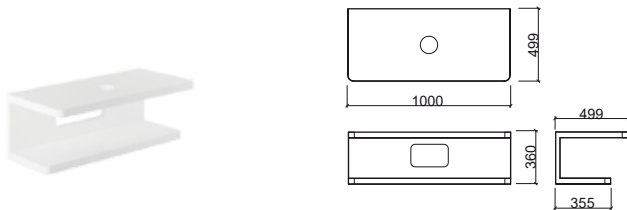

Referência	Descrição	€ Branco
------------	-----------	----------

61602	BANCADA HI-DDEN 160 1600x509x360mm / 40.0Kg Móvel em MDF lacado com acabamento branco . Compatível com lavatórios Hi-d-den 109940 e espelho Sanlife 160x80 61972.	528.00€
--------------	---	----------------

109940	LAVATÓRIO HI-DDEN 120 1206x440x135mm / 29.5Kg Plano de corte: Ø150mm.	277.90€
---------------	--	----------------

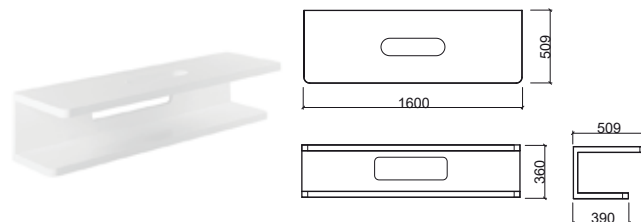

Referência	Descrição	€ Cromo
------------	-----------	---------

41606	TOALHEIRO HI-DDEN 100 999x110x30 / 2.2Kg Toalheiro em latão cromado.	221.23€
--------------	---	----------------



Referência	Descrição	€ Cromo
------------	-----------	---------

41607	TOALHEIRO HI-DDEN 160 1599x110x30mm / 3.3Kg Toalheiro em latão cromado.	390.72€
--------------	--	----------------

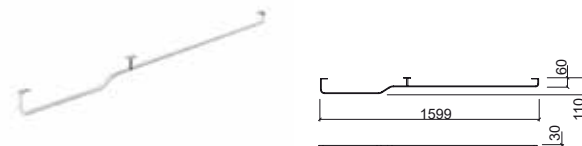

LEGENDA.

Em caixa



Referência	Descrição	€ Branco	€ Zebrano
------------	-----------	----------	-----------

64231	MÓVEL FLOW 94		677.21€
--------------	----------------------	--	----------------

 470x370x470mm / 28.6Kg
Móvel com gaveta em MDF hidrófugo folheado a **zebrano**.
Compatível com o lavatório Flow 109850.

109850	LAVATÓRIO FLOW 94	353.36€	
---------------	--------------------------	----------------	--

 940x470x200mm / 37.2Kg

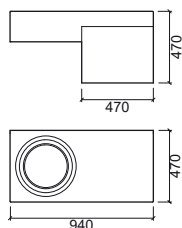

Referência	Descrição	€ Branco	€ Zebrano
------------	-----------	----------	-----------

64201	MÓVEL FLOW 47		481.57€
--------------	----------------------	--	----------------

 470x370x470mm / 15.8Kg
Móvel com porta em MDF hidrófugo folheado a **zebrano**.
Compatível com o lavatório Flow 109840.

109840	LAVATÓRIO FLOW 47	146.24€	
---------------	--------------------------	----------------	--

 470x470x105mm / 17.1Kg

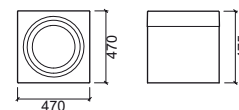

Referência	Descrição	€ Zebrano
------------	-----------	-----------

64270	ESPELHO FLOW 94	346.16€
--------------	------------------------	----------------

 940x180x650mm / 19.3Kg
Espelho com prateleira em MDF hidrófugo folheado a **zebrano**.

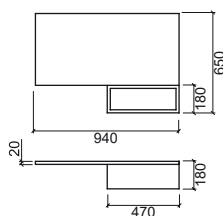

Referência	Descrição	€ Zebrano
------------	-----------	-----------

64272	ESPELHO FLOW 47	273.89€
--------------	------------------------	----------------

 470x20x840mm / 9.6Kg
Espelho com orifício para torneira em MDF hidrófugo folheado a **zebrano**.

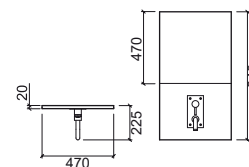

LEGENDA.

 Em caixa

FLAT



Referência	Descrição	€ Branco
64302	MÓVEL FLAT ☞ 630x347x484mm / 13.0Kg Móvel em MDF revestido a melamina acabamento cinza . Frente da gaveta em MDF lacada a branco . Compatível com lavatório Flat 109890.	262.06€

109890	LAVATÓRIO FLAT ☞ 630x350x150mm / 15.2Kg	195.20€
---------------	---	----------------

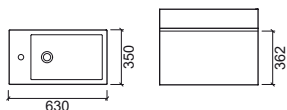

FLUX



Referência	Descrição	€ Branco	€ Carvalho
60920	MÓVEL FLUX C/CESTO ☞ 305x450x450mm / 15.6Kg Móvel em aglomerado hidrófugo revestido a melamina com acabamento em Carvalho . Compatível com lavatórios Flux parede 109770 e 109790.		228.38€

60900	MÓVEL FLUX ☞ 305x450x450mm / 11.5Kg Móvel em aglomerado hidrófugo revestido a melamina com acabamento em Carvalho . Compatível com lavatórios Flux parede 109770 e 109790 com furo p/ cesto.		162.40€
--------------	--	--	----------------

109770	LAVATÓRIO FLUX 80 C/ FURO P/CESTO ☞ 800x450x138mm / 18.6Kg	239.16€
---------------	--	----------------

109790	LAVATÓRIO FLUX 100 C/ FURO P/CESTO ☞ 1000x450x135mm / 23.8Kg	277.93€
---------------	--	----------------

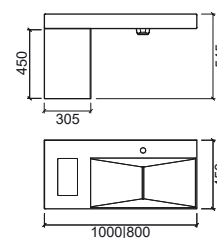

ROUND



Referência	Descrição	€ Branco	€ Cor*
------------	-----------	----------	--------

6753023	① COLUNA ROUND		802.02€
----------------	----------------	--	----------------

📦 Ø446x750mm / 13.2Kg
Móvel em **Cortiça**. Compatível com lavatório Round 108990.

6753000	② COLUNA ROUND C/PORTA BRANCA		856.95€
----------------	-------------------------------	--	----------------

📦 Ø446x750mm
Móvel em **Cortiça** com porta em **Corian Branco**. Compatível com lavatório Round 108990.

108990	ROUND 45	164.80€	351.58€
---------------	-----------------	----------------	----------------

📦 Ø450x150mm / 11.0Kg
Lavatório de pousar sem furo para torneira.
Sem overflow. **Não compatível com VDA**. Válvula compatível Ref. 4V99.
*Cores disponíveis sob consulta: interior **branco** acabamento brilho/exterior **lima** acabamento mate Ref. 108990B84, interior **branco** acabamento brilho/exterior **violeta** acabamento mate Ref. 108990B94, interior **branco** acabamento brilho/exterior **azul** acabamento mate Ref. 108990B74 e interior **branco** acabamento brilho/exterior **preto** acabamento mate Ref. 108990B64. Plano de corte: Ø150mm.
[-] Consultar disponibilidade.

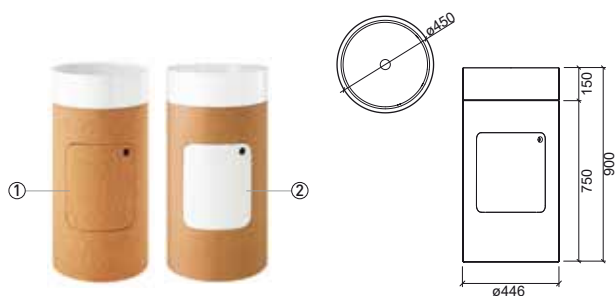

FRAME



Referência	Descrição	€ Branco
------------	-----------	----------

109599	① MÓVEL CERÂMICO FRAME	302.14€
---------------	------------------------	----------------

📦 600x354x560mm / 39.0Kg
Móvel cerâmico com prateleira em vidro transparente **cinza**.
Compatível com lavatório Frame 109320

109320	② LAVATÓRIO FRAME	164.80€
---------------	-------------------	----------------

📦 600x354x118mm / 11.2Kg

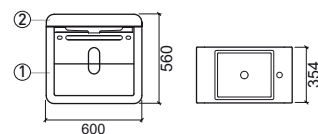

LEGENDA.

📦 Em caixa

JOIN



Referência	Descrição	€ Branco	€ Branco/Preto
------------	-----------	----------	----------------

64401	MÓVEL JOIN		654.82€
--------------	-------------------	--	----------------

 650x520x360mm / 35.6Kg
Móvel em MDF hidrófugo lacado a branco com portas lacadas a preto brilhante e tampo em vidro preto temperado 8mm. Compatível com o lavatório Join 109710.

64400	MÓVEL JOIN		719.28€
--------------	-------------------	--	----------------

 650x520x360mm / 36.2Kg
Móvel em MDF hidrófugo lacado a branco com portas e tampo em vidro preto temperado de 8mm. Compatível com o lavatório Join 109710.

109710	LAVATÓRIO JOIN	210.58€	
---------------	-----------------------	----------------	--

 610x410x165mm / 11.7Kg

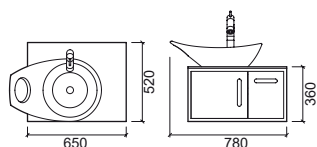

SANIBOLD



Referência	Descrição	€ Branco	€ Cor
------------	-----------	----------	-------

61801	BANCADA SANIBOLD		1 003.90€
--------------	-------------------------	--	------------------

 1100x500x740mm / 26.0Kg
Bancada em MDF hidrófugo com pernas e toalheiro revestidos a bétula e prateleira ripada e tampo lacados com acabamento branco brilho. Compatível com lavatório Sanibold 137300 e 137310

137300	LAVATÓRIO SANIBOLD 48x40	124.91€	305.68€
---------------	---------------------------------	----------------	----------------

 475x400x150mm / 9.2Kg / Peças p/palette BR-CR=20
Sem anel embelezador. Plano de corte: Ø150mm. **Não compatível com VDA.**
*Cores disponíveis sob consulta: **branco/preto mate** Ref. 137300B64, **branco/azul mate** Ref. 137300B74 e **branco/lima mate** Ref. 137300B84.

137300	LAVATÓRIO SANIBOLD 48x40	183.60€	214.20€
---------------	---------------------------------	----------------	----------------

 475x400x150mm / 9.2Kg / Peças p/palette BR-CR=20
Sem anel embelezador. Plano de corte: Ø150mm. **Não compatível com VDA.**
*Cores disponíveis sob consulta: **branco mate** Ref. 137300604 e **taupe mate** Ref. 137300274.

137310	LAVATÓRIO SANIBOLD 60x40	138.59€	315.81€
---------------	---------------------------------	----------------	----------------

 592x400x150mm / 11.8Kg / Peças p/palette BR-CR=20
Sem anel embelezador. **Não compatível com VDA.** Plano de corte: Ø150mm.
*Cores disponíveis sob consulta: **branco/preto mate** Ref. 137310B64, **branco/azul mate** Ref. 137310B74 e **branco/lima mate** Ref. 137310B84.

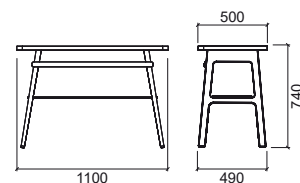

URB.Y

URB.Y PLUS



Referência	Descrição	€ Branco	€ Cor
------------	-----------	----------	-------

64000	MÓVEL URB.Y 65 615x459x535mm Móvel em MDF lacado, revestido a melamina com acabamento branco . Compatível com lavatório Urb.y 140350.	335.00€	
--------------	--	----------------	--

140350	LAVATÓRIO URB.Y 65 650x470x190mm / 18.9Kg Em branco ou pergamon .	129.22€	155.06€
---------------	--	----------------	----------------

NEW

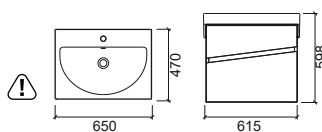

Referência	Descrição	€ Branco	€ Cor
------------	-----------	----------	-------

64602	MÓVEL URB.Y PLUS 503x265x675mm / 14.9Kg Móvel em aglomerado hidrófugo revestido a HPL com acabamento em branco e noqueira . Compatível com lavatório Urb.y Plus 146350.	240.62€	240.62€
--------------	---	----------------	----------------

146350	LAVATÓRIO URB.Y PLUS 500x270x173mm / 10.2Kg Em branco ou pergamon .	110.84€	133.01€
---------------	--	----------------	----------------

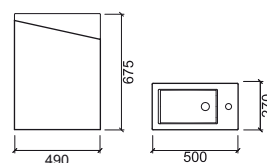

Referência	Descrição	€ Branco	€ Cor
------------	-----------	----------	-------

64001	MÓVEL URB.Y 80 766x460x527mm Móvel em MDF lacado, revestido a melamina com acabamento branco . Compatível com lavatório Urb.y 140360.	350.00€	
--------------	--	----------------	--

140360	LAVATÓRIO URB.Y 80 800x470x195mm / 23.3Kg Em branco ou pergamon .	147.66€	177.20€
---------------	--	----------------	----------------

NEW

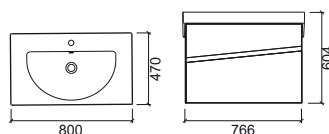

LEGENDA.

Em caixa

Dimensões sujeitas a alterações

VIEW



Referência	Descrição	€ Branco	€ Nogueira
------------	-----------	----------	------------

63020	MÓVEL VIEW 90 C/FURO CENTRAL P/LAVATÓRIO 900x480x450mm / 35.5Kg Móvel em MDF lacado em branco ou folheado a nogueira mate . Deve ser utilizado com <u>torneira de parede</u> .	446.09€	466.90€
--------------	---	----------------	----------------

63028	MÓVEL VIEW 90 C/FURO CENTRAL P/LAVATÓRIO C/ILUMINAÇÃO LED 900x480x450mm / 36.0Kg Móvel em MDF lacado em branco ou folheado a nogueira mate . Deve ser utilizado com <u>torneira de parede</u> .	558.25€	588.70€
--------------	--	----------------	----------------

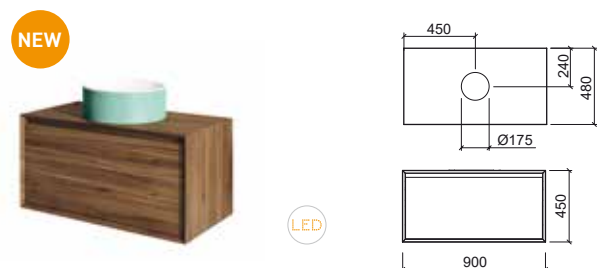

Referência	Descrição	€ Branco	€ Nogueira
------------	-----------	----------	------------

63021	MÓVEL VIEW 90 C/FURO CENTRAL P/LAVATÓRIO 900x480x450mm Móvel em MDF lacado em branco ou folheado a nogueira mate . Deve ser utilizado com <u>torneira de parede</u> .	446.09€	466.90€
--------------	--	----------------	----------------

63029	MÓVEL VIEW 90 C/FURO CENTRAL P/LAVATÓRIO C/ILUMINAÇÃO LED 900x480x450mm Móvel em MDF lacado em branco ou folheado a nogueira mate . Deve ser utilizado com <u>torneira de parede</u> .	558.25€	588.70€
--------------	---	----------------	----------------

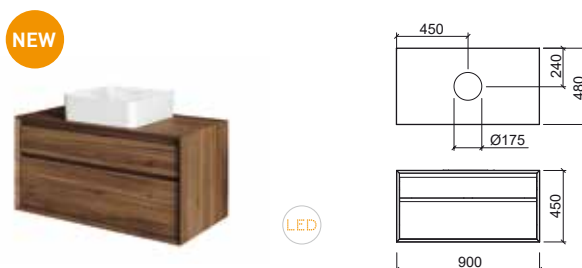

Referência	Descrição	€ Branco	€ Nogueira
------------	-----------	----------	------------

63030	MÓVEL VIEW 90 C/RASGO LATERAL P/LAVATÓRIO 900x480x450mm / 35.5Kg Móvel em MDF lacado em branco ou folheado a nogueira mate . Deve ser utilizado com <u>lavatório com furo para torneira</u> .	446.09€	466.90€
--------------	--	----------------	----------------

63038	MÓVEL VIEW 90 C/RASGO LATERAL P/LAVATÓRIO C/ILUMINAÇÃO LED 900x480x450mm / 36.0Kg Móvel em MDF lacado em branco ou folheado a nogueira mate . Deve ser utilizado com <u>lavatório com furo para torneira</u> .	558.25€	588.70€
--------------	---	----------------	----------------

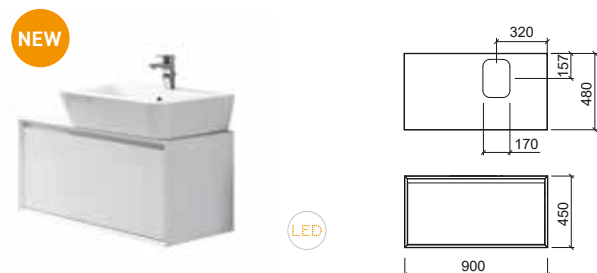

Referência	Descrição	€ Branco	€ Nogueira
------------	-----------	----------	------------

63031	MÓVEL VIEW 90 C/RASGO LATERAL P/LAVATÓRIO 900x480x450mm Móvel em MDF lacado em branco ou folheado a nogueira mate . Deve ser utilizado com <u>lavatório com furo para torneira</u> .	446.09€	466.90€
--------------	---	----------------	----------------

63039	MÓVEL VIEW 90 C/RASGO LATERAL P/LAVATÓRIO C/ILUMINAÇÃO LED 900x480x450mm Móvel em MDF lacado em branco ou folheado a nogueira mate . Deve ser utilizado com <u>lavatório com furo para torneira</u> .	558.25€	588.70€
--------------	--	----------------	----------------



LEGENDA.

Em caixa

ALICANTE



Referência	Descrição	€ Branco	€ Faia
61401	MÓVEL ALICANTE 41 ☞ 408x247x320mm / 6.5Kg Móvel em MDF hidrófugo lacado a branco ou folheado a Faia . Compatível com o lavatório Alicante 118910.	208.42€	220.80€
118910	LAVATÓRIO ALICANTE 41 ☞ 413x250x122mm / 5.4Kg	102.63€	
691401	PACK ALICANTE 41 ☞ 413x250x335mm / 11.9Kg Pack lavatório Alicante 41 + móvel 41 + misturadora Start sem VDA + válvula sempre aberta.	319.73€	324.73€

Referência	Descrição	€ Branco	€ Faia
61501	MÓVEL ALICANTE 60 ☞ 598x248x320mm / 8.5Kg Móvel em MDF hidrófugo lacado a branco ou folheado a Faia . Compatível com o lavatório Alicante 118920.	221.92€	237.53€
118920	LAVATÓRIO ALICANTE 60 ☞ 605x250x122mm / 8.2Kg	150.61€	
691501	PACK ALICANTE 60 ☞ 605x250x335mm / 16.7Kg Pack lavatório Alicante 60 + móvel 60 + misturadora Start sem VDA + válvula sempre aberta.	383.44€	398.54€

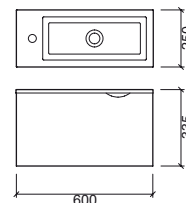
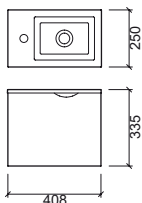

LEGENDA.

☞ Em caixa

CLEAN



Referência	Descrição	€ Branco	€ Cor
65820	MÓVEL CLEAN 123 1190x457x430mm / 37.8Kg Móvel em aglomerado hidrófugo revestido a HPL (laminados de alta pressão) com acabamento em branco, vermelho, carvalho escuro, nogueira e tulipier fumé . Com duas gavetas. Compatível com lavatórios Clean 108470 ou 108460.	619.34€	619.34€
108470	LAVATÓRIO CLEAN 123 C/TOALHEIRO DIR E ESQ 1405x465x130mm / 28.0Kg	307.63€	
108460	LAVATÓRIO CLEAN 123 1227x465x130mm / 29.0Kg	263.68€	
695821	PACK CLEAN 123 C/TOALHEIROS 65.8Kg Pack lavatório 123 c/ toalheiros esquerdo e direito + móvel 123. Cores: branco, vermelho alto brilho, carvalho escuro, nogueira e tulipier fumé .	704.52€	704.52€
695820	PACK CLEAN 123 85.9Kg Pack lavatório 123 + móvel 123. Cores: branco, vermelho alto brilho, carvalho escuro, nogueira e tulipier fumé .	671.56€	671.56€

Referência	Descrição	€ Branco	€ Cor
65720	MÓVEL CLEAN 103 995x457x430mm / 29.6Kg Móvel em aglomerado hidrófugo revestido a HPL (laminados de alta pressão) com acabamento em branco, vermelho, carvalho escuro, nogueira e tulipier fumé . Com uma gaveta. Compatível com lavatórios Clean 108450 ou 108440.	505.38€	505.38€
108450	LAVATÓRIO CLEAN 103 C/TOALHEIRO ESQ 1112x468x149mm / 29.8Kg	247.20€	
108440	LAVATÓRIO CLEAN 103 1030x470x150mm / 26.4Kg	208.74€	
695721	PACK CLEAN 103 C/TOALHEIRO 59.4Kg Pack lavatório 103 c/ toalheiro esquerdo + móvel 103. Cores: branco, vermelho alto brilho, carvalho escuro, nogueira e tulipier fumé .	564.44€	564.44€
695720	PACK CLEAN 103 56.0Kg Pack lavatório 103 + móvel 103. Cores: branco, vermelho alto brilho, carvalho escuro, nogueira e tulipier fumé .	535.61€	535.61€

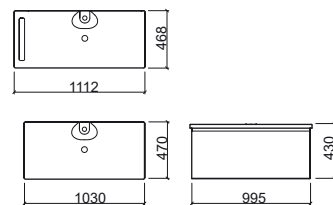
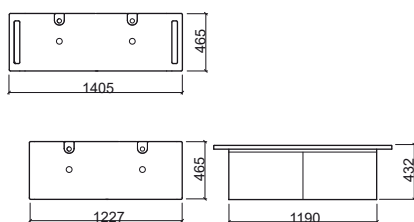

LEGENDA.

Em caixa



Referência	Descrição	€ Branco	€ Cor
------------	-----------	----------	-------

65620	MÓVEL CLEAN 83	447.16€	447.16€
--------------	-----------------------	----------------	----------------

800x457x430mm / 31.3Kg
Móvel em aglomerado hidrófugo revestido a HPL (laminados de alta pressão) com acabamento em **branco, vermelho, nogueira e tulipier fumé**. Com uma gaveta. Compatível com lavatórios Clean 108430 ou 108420.

108430	LAVATÓRIO CLEAN 83 C/TOALHEIRO ESQ	225.23€	
---------------	---	----------------	--

915x465x150mm / 22.2Kg

108420	LAVATÓRIO CLEAN 83	188.97€	
---------------	---------------------------	----------------	--

835x465x146mm / 21.8Kg

695621	PACK CLEAN 83 C/TOALHEIRO	504.28€	504.28€
---------------	----------------------------------	----------------	----------------

48.1Kg
Pack lavatório 83 c/ toalheiro esquerdo + móvel 83.
Cores: branco, vermelho alto brilho, nogueira e tulipier fumé.

695620	PACK CLEAN 83	477.11€	477.11€
---------------	----------------------	----------------	----------------

47.7Kg
Pack lavatório 83 + móvel 83.
Cores: branco, vermelho alto brilho, nogueira e tulipier fumé.

Referência	Descrição	€ Branco	€ Cor
------------	-----------	----------	-------

65520	MÓVEL CLEAN 63	283.90€	283.90€
--------------	-----------------------	----------------	----------------

602x457x430mm / 20.6Kg
Móvel em aglomerado hidrófugo revestido a HPL (laminados de alta pressão) com acabamento em **branco, vermelho, carvalho escuro, nogueira e tulipier fumé**. Com uma gaveta. Compatível com lavatórios Clean 108410 ou 408400.

108410	LAVATÓRIO CLEAN 63 C/TOALHEIRO ESQ	204.68€	
---------------	---	----------------	--

715x465x140mm / 18.3Kg

108400	LAVATÓRIO CLEAN 63	171.73€	
---------------	---------------------------	----------------	--

630x465x145mm / 17.0Kg

695521	PACK CLEAN 63 C/TOALHEIRO	373.61€	373.61€
---------------	----------------------------------	----------------	----------------

33.9Kg
Pack lavatório 63 c/ toalheiro esquerdo + móvel 63.
Cores: branco, vermelho alto brilho, carvalho escuro, nogueira e tulipier fumé.

695520	PACK CLEAN 63	341.68€	341.68€
---------------	----------------------	----------------	----------------

37.6Kg
Pack lavatório 63 + móvel 63.
Cores: branco, vermelho alto brilho, carvalho escuro, nogueira e tulipier fumé.

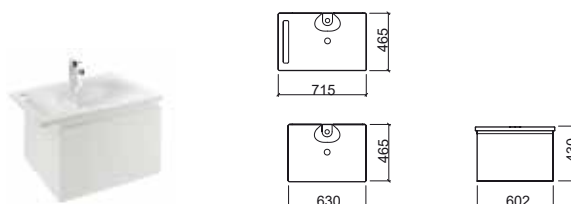
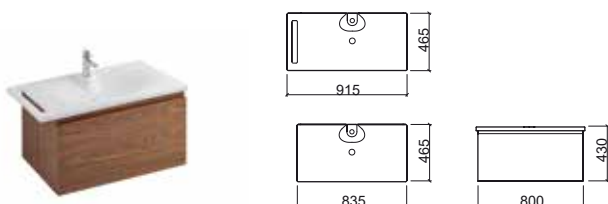

LEGENDA.

Em caixa

SANLIFE



Referência	Descrição	€ Branco	€ Taupe
------------	-----------	----------	---------

691990	MÓVEL SANLIFE 100 C/FURO CENTRAL P/LAVATÓRIO 1040x500x440mm / 59.0Kg Móvel em MDF lacado com acabamento em branco ou taupe . Com puxadores em alumínio. Duas gavetas com fecho smooove. Gaveta superior com separador amovível. Tampo em Marfim sintético 12mm. Compatível com os lavatórios 136339, 136349, 136739, 136749, 136389, 136399, 136789, 136799, 136379, 136779, 136729. Deve ser utilizado com <u>torneira de parede</u> .	788.42€	788.42€
---------------	---	----------------	----------------

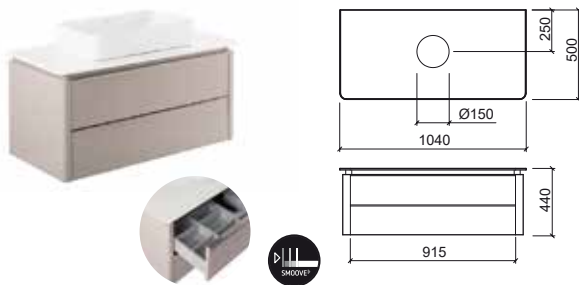

Referência	Descrição	€ Branco	€ Taupe
------------	-----------	----------	---------

691991	MÓVEL SANLIFE 100 C/FURO CENTRAL E FURO P/TORNEIRA 1040x500x440mm / 59.0Kg Móvel em MDF lacado com acabamento em branco ou taupe . Com puxadores em alumínio. Duas gavetas com fecho smooove. Gaveta superior com separador amovível. Tampo em Marfim sintético 12mm. Compatível com os lavatórios 136339, 136349, 136739, 136749, 136389, 136399, 136789, 136799, 136379, 136779, 136729. Deve ser utilizado com <u>torneira alta</u> .	788.42€	788.42€
---------------	--	----------------	----------------

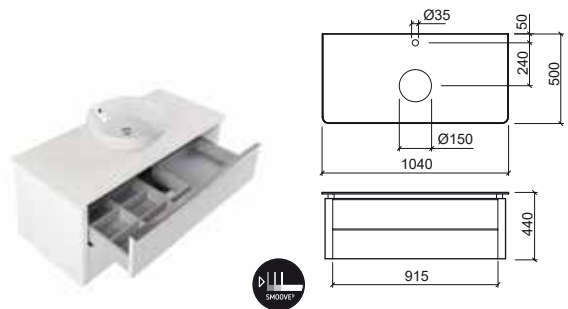

Referência	Descrição	€ Branco	€ Taupe
------------	-----------	----------	---------

691992	MÓVEL SANLIFE 100 C/RASGO P/LAVATÓRIO 1040x500x440mm / 59.0Kg Móvel em MDF lacado com acabamento em branco ou taupe . Com puxadores em alumínio. Duas gavetas com fecho smooove. Gaveta superior com separador amovível. Tampo em Marfim sintético 12mm. Compatível com os lavatórios 136330, 136340, 136730, 136740, 136380, 136390, 136780, 136790, 136370, 136770, 136720. Deve ser utilizado com <u>lavatório com furo para torneira</u> .	788.42€	788.42€
---------------	--	----------------	----------------

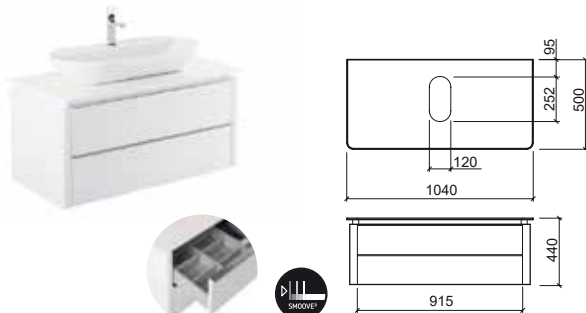

Referência	Descrição	€
------------	-----------	---

61970	ESPELHO SANLIFE 100 C/ILUMINAÇÃO LED E DESEMBACIADOR 1000x30x800mm / 11.0Kg Pode ser aplicado na vertical ou na horizontal, CLII-IP44.	297.14€
61978	ESPELHO SANLIFE 100 C/BLUETOOTH E ILUMINAÇÃO LED 1000x24x800mm Espelho com sistema Bluetooth: on/off de iluminação led e desembaciador 220V + on/off de conectividade Bluetooth e chamadas + setas para controlo playlist e volume, CLII-IP44, iluminação LED (6500 K).	350.00€
61979	ESPELHO SANLIFE 100 C/ECRÃ E ILUMINAÇÃO LED 1000x30x800mm / 13.5Kg Espelho interativo com ecrã 19.5" integrado, ecrã invisível quando a TV está desligada, iluminação LED (6500 K), tecnologia Google Chromecast, configuração com Google Home App, alta definição de cor, alta reflexão, compatível com diferentes aplicações (Youtube, Spotify...), CLII-IP44.	1 250.00€



LEGENDA.

Referência	Descrição	€ Branco
136339	LAVATÓRIO RETANGULAR SANLIFE 60x35  602x352x145mm / Peças p/paleta BR-CR=24	160.20€
136349	LAVATÓRIO RETANGULAR SANLIFE 80x35  800x350x140mm	184.02€
136739	LAVATÓRIO RETANGULAR SANLIFE 60x40  602x400x145mm / Peças p/paleta BR-CR=24	165.61€
136749	LAVATÓRIO RETANGULAR SANLIFE 80x40  800x400x144mm	189.42€
136389	LAVATÓRIO OVAL SANLIFE 60X38  595x380x140mm	160.20€
136399	LAVATÓRIO OVAL SANLIFE 80X38  800x380x143mm	184.02€
136789	LAVATÓRIO OVAL SANLIFE 60x42  600x420x142mm / Peças p/paleta BR-CR=24	165.61€
136799	LAVATÓRIO OVAL SANLIFE 80X42  796x424x142mm	189.42€
136379	LAVATÓRIO SANLIFE Ø38  Ø380x130mm / 6.0Kg / Peças p/paleta BR-CR=36	97.52€
136779	LAVATÓRIO SANLIFE Ø42  Ø420x140mm / 7.6Kg	102.30€
136729	LAVATÓRIO QUADRADO SANLIFE 40X40  402x402x143mm / Peças p/paleta BR-CR=36	137.96€

Referência	Descrição	€ Branco
136330	LAVATÓRIO RETANGULAR SANLIFE 60x35  600x350x143mm / Peças p/paleta BR-CR=24 Com furo para torneira.	165.61€
136340	LAVATÓRIO RETANGULAR SANLIFE 80x35  800x350x140mm Com furo para torneira.	189.42€
136730	LAVATÓRIO RETANGULAR SANLIFE 60x40  602x400x145mm Com furo para torneira.	171.02€
136740	LAVATÓRIO RETANGULAR SANLIFE 80x40  802x398x145mm Com furo para torneira.	195.92€
136380	LAVATÓRIO OVAL SANLIFE 60X38  595x378x142mm / Peças p/paleta BR-CR=24 Com furo para torneira.	156.96€
136390	LAVATÓRIO OVAL SANLIFE 80X38  795x375x143mm Com furo para torneira.	180.77€
136780	LAVATÓRIO OVAL SANLIFE 60x42  600x422x142mm / Peças p/paleta BR-CR=24 Com furo para torneira.	162.36€
136790	LAVATÓRIO OVAL SANLIFE 80X42  802x426x144mm Com furo para torneira.	186.18€
136370	LAVATÓRIO SANLIFE Ø38  Ø380x135mm / Peças p/paleta BR-CR=36 Com furo para torneira.	102.84€
136770	LAVATÓRIO SANLIFE Ø42  Ø420x143mm Com furo para torneira.	107.70€
136720	LAVATÓRIO QUADRADO SANLIFE 40X40  402x402x145mm / Peças p/paleta BR-CR=36 Com furo para torneira.	146.45€

LEGENDA.

 Em caixa

SANLIFE



Referência	Descrição	€ Branco	€ Taupe
691996	MÓVEL SANLIFE 160 C/2 FUROS P/LAVATÓRIOS 1600x500x260mm / 59.0Kg Móvel em MDF lacado com acabamento em branco ou taupe . Com puxadores em alumínio. Duas gavetas com fecho smooove. Tampo em Marfim sintético 12mm. Compatível com os lavatórios 136339, 136739, 136389, 136789, 136379, 136779, 136729. Deve ser utilizado com <u>torneira de parede</u> .	889.23€	889.23€

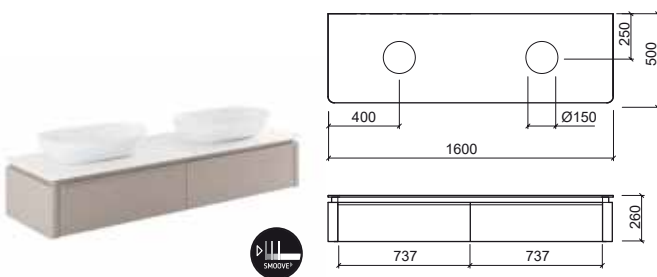

Referência	Descrição	€ Branco	€ Taupe
691997	MÓVEL SANLIFE 160 C/2 FUROS P/LAVATÓRIO E 2 FUROS P/TORNEIRA 1600x500x260mm / 59.0Kg Móvel em MDF lacado com acabamento em branco ou taupe . Com puxadores em alumínio. Duas gavetas com fecho smooove. Tampo em Marfim sintético 12mm. Compatível com os lavatórios 136339, 136739, 136389, 136789, 136379, 136779, 136729. Deve ser utilizado com <u>torneira alta</u> .	889.23€	889.23€

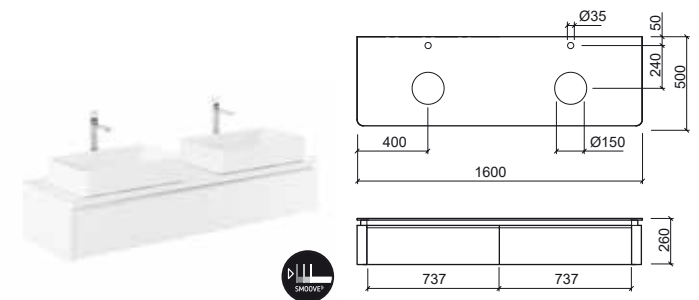

Referência	Descrição	€ Branco	€ Taupe
691998	MÓVEL SANLIFE 160 C/2 RASGOS P/LAVATÓRIOS 1600x500x260mm / 59.0Kg Móvel em MDF lacado com acabamento em branco ou taupe . Com puxadores em alumínio. Duas gavetas com fecho smooove. Tampo em Marfim sintético 12mm. Compatível com os lavatórios 136330, 136730, 136380, 136780, 136370, 136770, 136720. Deve ser utilizado com <u>lavatório com furo para torneira</u> .	889.23€	889.23€

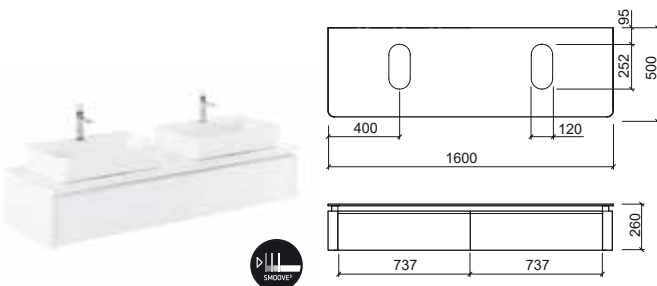

Referência	Descrição	€
61972	ESPELHO SANLIFE 160 C/ILUMINAÇÃO LED E 2 DESEMBACIADORES 1600x30x800mm / 18.0Kg Pode ser aplicado na vertical ou na horizontal. CLII-IP44, iluminação LED (6500 K).	387.35€

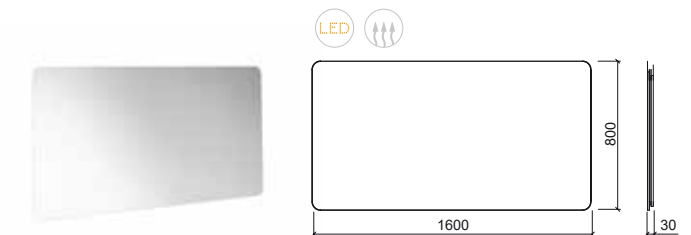

Referência	Descrição	€ Branco
136339	LAVATÓRIO RETANGULAR SANLIFE 60x35  602x352x145mm / Peças p/paleta BR-CR=24	160.20€
136739	LAVATÓRIO RETANGULAR SANLIFE 60x40  602x400x145mm / Peças p/paleta BR-CR=24	165.61€
136389	LAVATÓRIO OVAL SANLIFE 60X38  595x380x140mm	160.20€
136789	LAVATÓRIO OVAL SANLIFE 60x42  600x420x142mm / Peças p/paleta BR-CR=24	165.61€
136379	LAVATÓRIO SANLIFE Ø38  Ø380x130mm / 6.0Kg / Peças p/paleta BR-CR=36	97.52€
136779	LAVATÓRIO SANLIFE Ø42  Ø420x140mm / 7.6Kg	102.30€
136729	LAVATÓRIO QUADRADO SANLIFE 40X40  402x402x145mm / Peças p/paleta BR-CR=36	137.96€

Referência	Descrição	€ Branco
136330	LAVATÓRIO RETANGULAR SANLIFE 60x35  600x350x143mm / Peças p/paleta BR-CR=24 Com furo para torneira.	165.61€
136730	LAVATÓRIO RETANGULAR SANLIFE 60x40  602x400x145mm Com furo para torneira.	171.02€
136380	LAVATÓRIO OVAL SANLIFE 60X38  595x378x142mm / Peças p/paleta BR-CR=24 Com furo para torneira.	156.96€
136780	LAVATÓRIO OVAL SANLIFE 60x42  600x422x142mm / Peças p/paleta BR-CR=24 Com furo para torneira.	162.36€
136370	LAVATÓRIO SANLIFE Ø38  Ø380x135mm / Peças p/paleta BR-CR=36 Com furo para torneira.	102.84€
136770	LAVATÓRIO SANLIFE Ø42  Ø420x143mm Com furo para torneira.	107.70€
136720	LAVATÓRIO QUADRADO SANLIFE 40X40  402x402x145mm / Peças p/paleta BR-CR=36 Com furo para torneira.	146.45€

LEGENDA.

 Em caixa

VISTA



Referência	Descrição	€ Branco	€ Pergamon
------------	-----------	----------	------------

60831	MÓVEL VISTA 140 1396x432x413mm / 37.0Kg Móvel em branco brilho. Frente da gaveta em MDF hidrófugo lacado e corpo do móvel em aglomerado revestido a melamina com duas gavetas. Compatível com o lavatório duplo Vista 109440.	565.49€	
--------------	--	----------------	--

109440	LAVATÓRIO DUPLO VISTA 140 1402x432x110mm Em branco e pergamon . Lavatório de parede com 2 furos para torneiras. Sem overflow. Inclui kit de fixação. Não compatível com VDA . Válvula compatível Ref. 4V99. Compatível com móvel Vista 140 60831.	242.35€	285.12€
---------------	---	----------------	----------------

1T9410	TAMPA CERÂMICA 325x200x17mm / 1.8Kg Para todos os lavatórios exceto o lavatório 50. Em branco e pergamon .	19.93€	23.90€
---------------	---	---------------	---------------

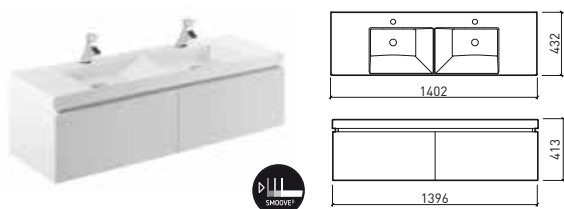

Referência	Descrição	€ Branco	€ Pergamon
------------	-----------	----------	------------

60830	MÓVEL VISTA 120 1195x432x418mm / 28.0Kg Móvel em branco brilho. Frente da gaveta em MDF hidrófugo lacado e corpo do móvel em aglomerado revestido a melamina com duas gavetas. Compatível com o lavatório duplo Vista 109430.	527.80€	
--------------	--	----------------	--

109430	LAVATÓRIO DUPLO VISTA 120 1203x432x113mm Em branco e pergamon . Lavatório de parede com 2 furos para torneiras. Sem overflow. Inclui kit de fixação. Não compatível com VDA . Válvula compatível Ref. 4V99. Compatível com móvel Vista 120 60830.	204.65€	240.77€
---------------	---	----------------	----------------

1T9410	TAMPA CERÂMICA 325x200x17mm / 1.8Kg Para todos os lavatórios exceto o lavatório 50. Em branco e pergamon .	19.93€	23.90€
---------------	---	---------------	---------------

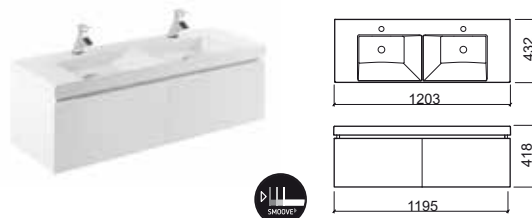

LEGENDA.

Em caixa



Referência	Descrição	€ Branco	€ Pergamon
------------	-----------	----------	------------

60821	MÓVEL VISTA 100 996x433x413mm / 24.0Kg Móvel em branco brilho. Frente da gaveta em MDF hidrófugo lacado e corpo do móvel em aglomerado revestido a melamina com uma gaveta. Compatível com o lavatório Vista 109420.	339.29€	
--------------	---	----------------	--

109420	LAVATÓRIO VISTA 100 1004x433x114mm / 24.7Kg Em branco e pergamon . Lavatório de parede com furo para torneira. Sem overflow. Inclui kit de fixação. Não compatível com VDA . Válvula compatível Ref. 4V99. Compatível com móvel Vista 1000 60821.	166.96€	200.34€
---------------	--	----------------	----------------

1T9410	TAMPA CERÂMICA 325x200x17mm / 1.8Kg Para todos os lavatórios exceto o lavatório 50. Em branco e pergamon .	19.93€	23.90€
---------------	--	---------------	---------------

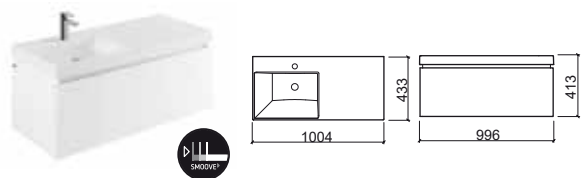

Referência	Descrição	€ Branco	€ Pergamon
------------	-----------	----------	------------

60801	MÓVEL VISTA 90 896x431x413mm Móvel em branco brilho. Frente da gaveta em MDF hidrófugo lacado e corpo do móvel em aglomerado revestido a melamina com uma gaveta. Compatível com o lavatório Vista 109920.	AINDA NÃO DISPONÍVEL	
--------------	---	-----------------------------	--

109920	LAVATÓRIO VISTA 90 800x431x115mm / 19.6Kg Em branco e pergamon . Lavatório de parede com furo para torneira. Sem overflow. Inclui kit de fixação. Não compatível com VDA . Válvula compatível Ref. 4V99. Compatível com móvel Vista 90 60801. [-] Consultar disponibilidade.	150.00€	
---------------	---	----------------	--

1T9410	TAMPA CERÂMICA 325x200x17mm / 1.8Kg Para todos os lavatórios exceto o lavatório 50. Em branco .	19.93€	
---------------	---	---------------	--

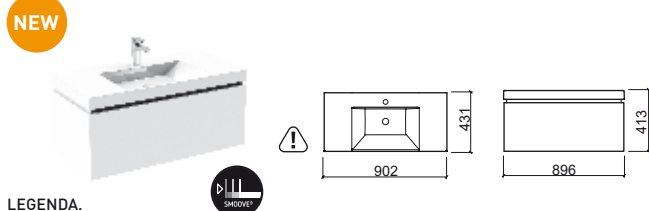

LEGENDA.

Em caixa

Dimensões sujeitas a alterações

Referência	Descrição	€ Branco	€ Pergamon
------------	-----------	----------	------------

60820	MÓVEL VISTA 80 796x430x413mm / 19.0Kg Móvel em branco brilho. Frente da gaveta em MDF hidrófugo lacado e corpo do móvel em aglomerado revestido a melamina com uma gaveta. Compatível com o lavatório Vista 109410.	320.98€	
--------------	--	----------------	--

109410	LAVATÓRIO VISTA 80 800x431x115mm / 19.6Kg Em branco e pergamon . Lavatório de parede com furo para torneira. Sem overflow. Inclui kit de fixação. Não compatível com VDA . Válvula compatível Ref. 4V99. Compatível com móvel Vista 80 60820.	129.26€	155.11€
---------------	--	----------------	----------------

1T9410	TAMPA CERÂMICA 325x200x17mm / 1.8Kg Para todos os lavatórios exceto o lavatório 50. Em branco e pergamon .	19.93€	23.90€
---------------	--	---------------	---------------

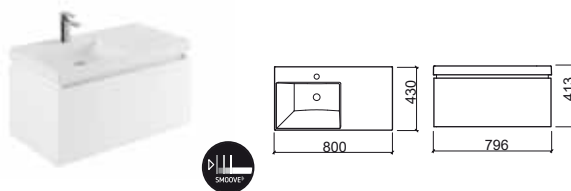

Referência	Descrição	€ Branco	€ Pergamon
------------	-----------	----------	------------

60802	MÓVEL VISTA 50 496x432x414mm / 14.0Kg Móvel em branco brilho. Frente da gaveta em MDF hidrófugo lacado e corpo do móvel em aglomerado revestido a melamina com uma gaveta. Compatível com o lavatório Vista 109400.	270.36€	
--------------	--	----------------	--

109400	LAVATÓRIO VISTA 50 503x432x114mm / 11.6Kg Em branco e pergamon . Lavatório de parede com furo para torneira. Sem overflow. Inclui kit de fixação. Não compatível com VDA . Válvula compatível Ref. 4V99. Compatível com móvel Vista 50 60802.	102.33€	122.79€
---------------	--	----------------	----------------

1T9400	TAMPA CERÂMICA 273x200x19mm / 0.8Kg Apenas para o lavatório 50. Em branco e pergamon .	16.70€	20.04€
---------------	--	---------------	---------------

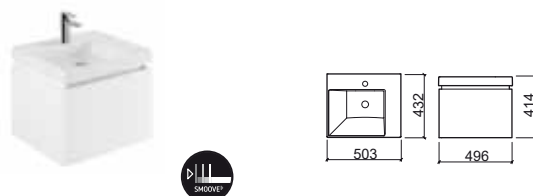

LOOK



Referência	Descrição	€ Branco	€ Cor
63421	MOVEL LOOK 83x46 803x461x500mm / 29.0Kg Móvel em aglomerado hidrófugo revestido a melamina com acabamento branco ou cinza . Gavetas em MDF hidrófugo lacado a branco . Compatível com o lavatório Look 134360.	307.13€	307.13€
134360	LAVATÓRIO LOOK 83 832x465x177mm / 20.0Kg Em branco e pergamon .	130.99€	157.19€

Referência	Descrição	€ Branco	€ Cor
63420	MÓVEL LOOK 63x46 603x461x500mm / 23.0Kg Móvel em aglomerado hidrófugo revestido a melamina com acabamento branco ou cinza . Gavetas em MDF hidrófugo lacado a branco . Compatível com o lavatório Look 134350.	292.92€	292.92€
134350	LAVATÓRIO LOOK 63 637x465x168mm / 15.8Kg Em branco e pergamon .	114.49€	137.38€

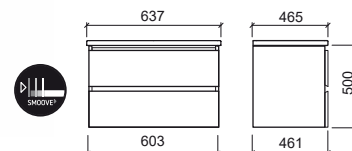
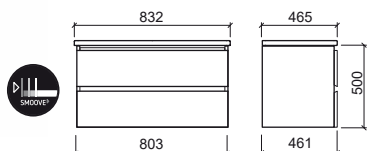

LEGENDA.

Em caixa



Referência	Descrição	€ Branco	€ Cor
------------	-----------	----------	-------

63440 **MÓVEL LOOK 103x36** **311.52€** **311.52€**

 1000x346x512mm
Móvel em aglomerado hidrófugo revestido a melamina com acabamento **branco** ou **cinza**. Gavetas em MDF hidrófugo lacado a **branco**.
Compatível com o lavatório Look 134790. [-] [Consultar disponibilidade.](#)

134790 **LAVATÓRIO LOOK 103x36** **132.00€** **158.40€**

 1040x363x170mm
Em **branco** e **pergamon**.

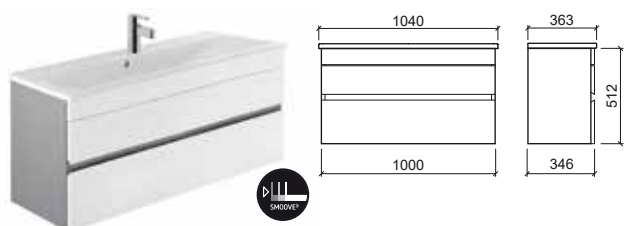

Referência	Descrição	€ Branco	€ Cor
------------	-----------	----------	-------

63431 **MÓVEL LOOK 83x36** **296.74€** **296.74€**

 805x346x512mm / 23.9Kg
Móvel em aglomerado hidrófugo revestido a melamina com acabamento **branco** ou **cinza**. Gavetas em MDF hidrófugo lacado a **branco**.
Compatível com o lavatório Look 134780. [-] [Consultar disponibilidade.](#)

134780 **LAVATÓRIO LOOK 83x36** **116.16€** **139.39€**

 832x363x137mm
Em **branco** e **pergamon**.

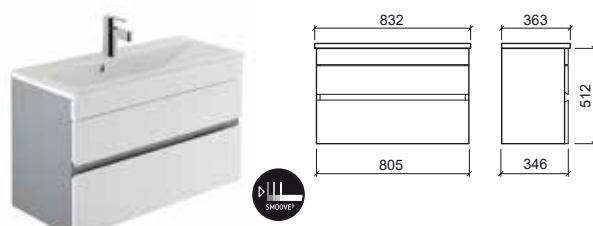

Referência	Descrição	€ Branco	€ Cor
------------	-----------	----------	-------

63430 **MÓVEL LOOK 63x36** **240.77€** **240.77€**

 600x346x512mm / 19.4Kg
Móvel em aglomerado hidrófugo revestido a melamina com acabamento **branco** ou **cinza**. Gavetas em MDF hidrófugo lacado a **branco**.
Compatível com o lavatório Look 134770. [-] [Consultar disponibilidade.](#)

134770 **LAVATÓRIO LOOK 63x36** **100.32€** **120.39€**

 632x363x162mm
Em **branco** e **pergamon**.



Referência	Descrição	€ Branco	€ Cor
------------	-----------	----------	-------

634020 **MÓVEL COLUNA LOOK** **398.59€** **398.59€**

 350x260x1600mm
Móvel de duas portas e 2 prateleiras em aglomerado hidrófugo revestido a melamina com acabamento **branco** ou **cinza**. Portas em MDF hidrófugo lacado a **branco**.

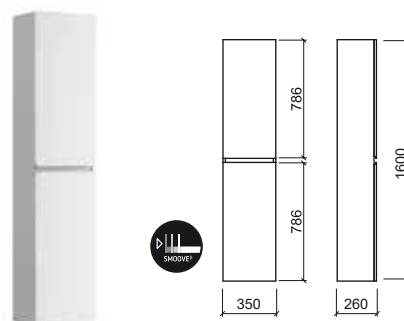

LEGENDA.

 Em caixa

ÁREA



Referência	Descrição	€ Branco	€ Cor
------------	-----------	----------	-------

651200	MÓVEL ÁREA 60	206.62€	206.62€
---------------	----------------------	----------------	----------------

 600x350x446mm / 17.2Kg
Móvel em aglomerado hidrófugo revestido a melamina com acabamento alto brilho em **branco, cuzco, vermelho*** ou **preto*** (com puxadores em alumínio) ou revestido a hpl com acabamento **texturado** em **bege** ou **tulipier fumé*** (ambos com puxador integrado).
Compatíveis com o lavatório Área 108480.
* Acabamento sob consulta. Consultar disponibilidade.

108120	LAVATÓRIO ÁREA PLUS 61	116.46€	
---------------	-------------------------------	----------------	--

 614x461x150mm / 13.4Kg
Lavatório disponível em branco.

695120	PACK ÁREA 60	256.06€	256.06€
---------------	---------------------	----------------	----------------

 30.6Kg
Pack móvel 60 + lavatório 61
Cores disponíveis: **branco, cuzco, vermelho***, **preto***, **bege** ou **tulipier fumé***.
* Acabamento sob consulta. Consultar disponibilidade.

695170	PACK ÁREA 60	322.26€	322.26€
---------------	---------------------	----------------	----------------

 39.6Kg
Pack móvel 60 + lavatório 61 + espelho 60
Cores disponíveis: **branco, cuzco, vermelho***, **preto***, **bege** ou **tulipier fumé***.
* Acabamento sob consulta. Consultar disponibilidade.

Referência	Descrição	€ Branco	€ Cor
------------	-----------	----------	-------

651210	MÓVEL ÁREA 60 C/ 2 GAVETAS	358.72€	358.72€
---------------	-----------------------------------	----------------	----------------

 600x446x820mm / 31.3Kg
Móvel em aglomerado hidrófugo revestido a melamina com acabamento alto brilho em **branco, cuzco, vermelho*** ou **preto*** (com puxadores em alumínio) ou revestido a hpl com acabamento **texturado** em **bege** ou **tulipier fumé*** (ambos com puxador integrado).
Compatíveis com o lavatório Área 108480.
* Acabamento sob consulta. Consultar disponibilidade.

108120	LAVATÓRIO ÁREA PLUS 61	116.46€	
---------------	-------------------------------	----------------	--

 614x461x150mm / 12.4Kg
Lavatório disponível em branco.

695123	PACK ÁREA 60 C/ 2 GAVETAS	408.17€	408.17€
---------------	----------------------------------	----------------	----------------

 44.6Kg
Pack móvel 60 c/ 2 gavetas + lavatório 61
Cores disponíveis: **branco, cuzco, vermelho***, **preto***, **bege** ou **tulipier fumé***.
* Acabamento sob consulta. Consultar disponibilidade.

695172	PACK ÁREA 60 C/ 2 GAVETAS	474.36€	474.36€
---------------	----------------------------------	----------------	----------------

 53.6Kg
Pack móvel 60 c/ 2 gavetas + lavatório 61 + espelho 60
Cores disponíveis: **branco, cuzco, vermelho***, **preto***, **bege** ou **tulipier fumé***.
* Acabamento sob consulta. Consultar disponibilidade.

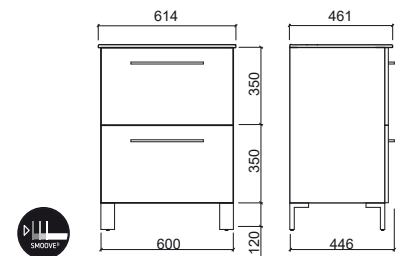
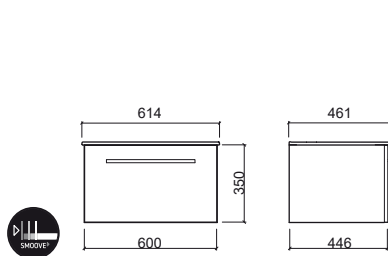

LEGENDA.

 Em caixa

Referência	Descrição	€ Branco	€ Cor
------------	-----------	----------	-------

652200 **MÓVEL ÁREA 70** **225.18€** **225.18€**

700x350x446mm / 18.3Kg
Móvel em aglomerado hidrófugo revestido a melamina com acabamento alto brilho em **branco, cuzco, vermelho*** ou **preto*** (com puxadores em alumínio) ou revestido a hpl com acabamento **texturado** em **bege** ou **tulipier fumé*** (ambos com puxador integrado).
Compatíveis com o lavatório Área 109970.
* Acabamento sob consulta. Consultar disponibilidade.

108130 **LAVATÓRIO ÁREA PLUS 71** **123.05€**

712x460x150mm / 13.0Kg
Lavatório disponível em branco.

695220 **PACK ÁREA 70** **281.08€** **281.08€**

44.0Kg
Pack móvel 70 + lavatório 71
Cores disponíveis: **branco, cuzco, vermelho***, **preto***, **bege** ou **tulipier fumé***.
* Acabamento sob consulta. Consultar disponibilidade.

695270 **PACK ÁREA 70** **353.47€** **353.47€**

44.0Kg
Pack móvel 70 + lavatório 71 + espelho 70
Cores disponíveis: **branco, cuzco, vermelho***, **preto***, **bege** ou **tulipier fumé***.
* Acabamento sob consulta. Consultar disponibilidade.

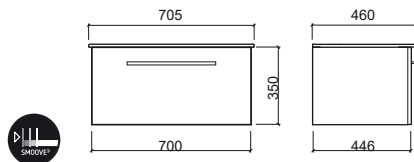

Referência	Descrição	€ Branco	€ Cor
------------	-----------	----------	-------

652210 **MÓVEL ÁREA 70 C/ 2 GAVETAS** **390.31€** **390.31€**

700x446x820mm / 35.0Kg
Móvel em aglomerado hidrófugo revestido a melamina com acabamento alto brilho em **branco, cuzco, vermelho*** ou **preto*** (com puxadores em alumínio) ou revestido a hpl com acabamento **texturado** em **bege** ou **tulipier fumé*** (ambos com puxador integrado).
Compatíveis com o lavatório Área 109970.
* Acabamento sob consulta. Consultar disponibilidade.

108130 **LAVATÓRIO ÁREA PLUS 71** **123.05€**

712x460x150mm / 13.0Kg
Lavatório disponível em branco.

695221 **PACK ÁREA 70 C/ 2 GAVETAS** **445.18€** **445.18€**

50.0Kg
Pack móvel 70 c/ 2 gavetas + lavatório 71
Cores disponíveis: **branco, cuzco, vermelho***, **preto***, **bege** ou **tulipier fumé***.
* Acabamento sob consulta. Consultar disponibilidade.

695272 **PACK ÁREA 70 C/ 2 GAVETAS** **518.04€** **518.04€**

61.0Kg
Pack móvel 70 c/ 2 gavetas + lavatório 71 + espelho 70
Cores disponíveis: **branco, cuzco, vermelho***, **preto***, **bege** ou **tulipier fumé***.
* Acabamento sob consulta. Consultar disponibilidade.

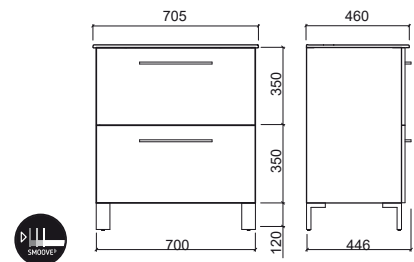

Referência	Descrição	€ Cor
------------	-----------	-------

65170 ① **ESPELHO ÁREA 60 C/ILUMINAÇÃO** **66.20€**

592x793x103mm / 9.0Kg
Espelho com 1 aplique.

6A547000 ② **APLIQUE P/ESPELHO ÁREA** **32.41€**

0.4Kg
Cromado. Com 1 aplique com 2 lâmpadas led 6W/230V.

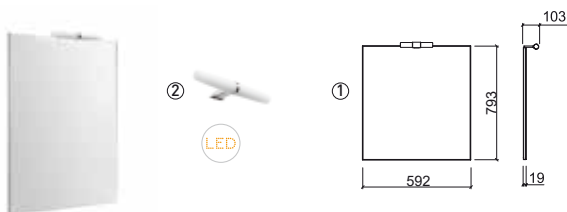

Referência	Descrição	€ Cor
------------	-----------	-------

65270 ① **ESPELHO ÁREA 70 C/ILUMINAÇÃO** **71.81€**

692x793x103mm / 11.0Kg
Espelho com 1 aplique.

6A547000 ② **APLIQUE P/ESPELHO ÁREA** **32.41€**

0.4Kg
Cromado. Com 1 aplique com 2 lâmpadas led 6W/230V.

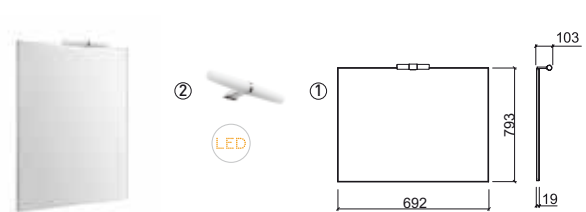

LEGENDA.

Em caixa

ÁREA

Referência	Descrição	€ Branco	€ Cor
------------	-----------	----------	-------

653200	MÓVEL ÁREA 80	226.73€	226.73€
---------------	----------------------	----------------	----------------

800x350x446mm / 21.0Kg
 Móvel em aglomerado hidrófugo revestido a melamina com acabamento alto brilho em **branco, cuzco, vermelho*** ou **preto*** (com puxadores em alumínio) ou revestido a hpl com acabamento **texturado** em **bege** ou **tulipier fumé*** (ambos com puxador integrado).
 Compatíveis com o lavatório Área 108490.
 * Acabamento sob consulta. Consultar disponibilidade.

108140	LAVATÓRIO ÁREA PLUS 81	130.63€	
---------------	-------------------------------	----------------	--

813x457x150mm / 16.3Kg
 Lavatório disponível em branco.

695320	PACK ÁREA 80	282.12€	282.12€
---------------	---------------------	----------------	----------------

37.3Kg
 Pack móvel 80 + lavatório 81
 Cores disponíveis: **branco, cuzco, vermelho***, **preto***, **bege** ou **tulipier fumé***.
 * Acabamento sob consulta. Consultar disponibilidade.

695370	PACK ÁREA 80	358.66€	358.66€
---------------	---------------------	----------------	----------------

49.2Kg
 Pack móvel 80 + lavatório 81 + espelho 80
 Cores disponíveis: **branco, cuzco, vermelho***, **preto***, **bege** ou **tulipier fumé***.
 * Acabamento sob consulta. Consultar disponibilidade.

Referência	Descrição	€ Branco	€ Cor
------------	-----------	----------	-------

653210	MÓVEL ÁREA 80 C/ 2 GAVETAS	393.41€	393.41€
---------------	-----------------------------------	----------------	----------------

800x446x820mm / 36.7Kg
 Móvel em aglomerado hidrófugo revestido a melamina com acabamento alto brilho em **branco, cuzco, vermelho*** ou **preto*** (com puxadores em alumínio) ou revestido a hpl com acabamento **texturado** em **bege** ou **tulipier fumé*** (ambos com puxador integrado).
 Compatíveis com o lavatório Área 108490.
 * Acabamento sob consulta. Consultar disponibilidade.

108140	LAVATÓRIO ÁREA PLUS 81	130.63€	
---------------	-------------------------------	----------------	--

813x457x150mm / 16.3Kg
 Lavatório disponível em branco.

695321	PACK ÁREA 80 C/ 2 GAVETAS	447.25€	447.25€
---------------	----------------------------------	----------------	----------------

53.0Kg
 Pack móvel 80 c/ 2 gavetas + lavatório 81
 Cores disponíveis: **branco, cuzco, vermelho***, **preto***, **bege** ou **tulipier fumé***.
 * Acabamento sob consulta. Consultar disponibilidade.

695372	PACK ÁREA 80 C/ 2 GAVETAS	523.20€	523.20€
---------------	----------------------------------	----------------	----------------

64.9Kg
 Pack móvel 80 c/ 2 gavetas + lavatório 81 + espelho 80
 Cores disponíveis: **branco, cuzco, vermelho***, **preto***, **bege** ou **tulipier fumé***.
 * Acabamento sob consulta. Consultar disponibilidade.

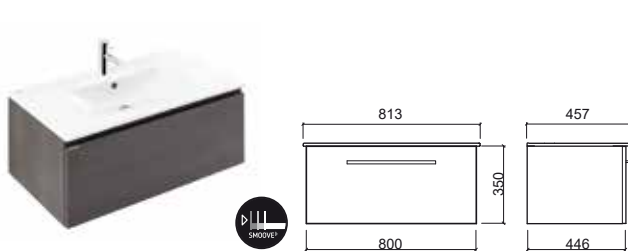

Referência	Descrição	€ Cor
------------	-----------	-------

65370	① ESPELHO ÁREA 80 C/LUMINAÇÃO	77.29€
--------------	--------------------------------------	---------------

792x793x103mm / 11.9Kg
 Espelho com 1 aplique.

6A547000	② APLIQUE P/ESPELHO ÁREA	32.41€
-----------------	---------------------------------	---------------

0.4Kg
Cromado. Com 1 aplique com 2 lâmpadas led 6W/230V.

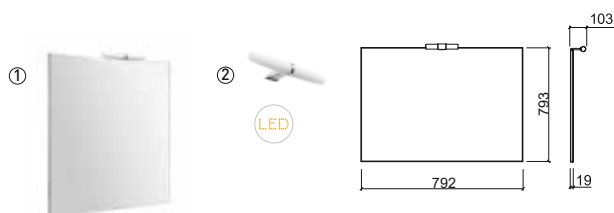

LEGENDA.

Em caixa

Referência	Descrição	€ Branco	€ Cor
67620	MÓVEL ÁREA 90 ☞ 900x350x446mm / 24.7Kg Móvel em aglomerado hidrófugo revestido a melamina com acabamento alto brilho em branco, cuzco, vermelho* ou preto* (com puxadores em alumínio) ou revestido a hpl com acabamento texturado em bege ou tulipier fumé* (ambos com puxador integrado). Compatíveis com o lavatório Área 109980. *Acabamento sob consulta.	237.83€	237.83€
108150	LAVATÓRIO ÁREA PLUS 91 ☞ 911x459x149mm Lavatório disponível em branco. [-] Consultar disponibilidade.	137.33€	
697620	PACK ÁREA 90 ☞ 42.8Kg Pack móvel 90 + lavatório 91 Cores disponíveis: branco, cuzco, vermelho*, preto*, bege ou tulipier fumé* . * Acabamento sob consulta.	296.14€	296.14€
697670	PACK ÁREA 90 ☞ 56.3Kg Pack móvel 90 + lavatório 91 + espelho 90 Cores disponíveis: branco, cuzco, vermelho*, preto*, bege ou tulipier fumé* . * Acabamento sob consulta.	379.61€	379.61€

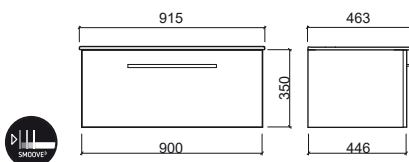

Referência	Descrição	€ Branco	€ Cor
67621	MÓVEL ÁREA 90 C/ 2 GAVETAS ☞ 900x446x820mm / 54.0Kg Móvel em aglomerado hidrófugo revestido a melamina com acabamento alto brilho em branco, cuzco, vermelho* ou preto* (com puxadores em alumínio) ou revestido a hpl com acabamento texturado em bege ou tulipier fumé* (ambos com puxador integrado). Compatíveis com o lavatório Área 109980. *Acabamento sob consulta.	400.77€	400.77€
108150	LAVATÓRIO ÁREA PLUS 91 ☞ 911x459x149mm Lavatório disponível em branco. [-] Consultar disponibilidade.	137.33€	
697621	PACK ÁREA 90 C/ 2 GAVETAS ☞ 72.1Kg Pack móvel 90 c/ 2 gavetas + lavatório 91 Cores disponíveis: branco, cuzco, vermelho*, preto*, bege ou tulipier fumé* . * Acabamento sob consulta.	459.07€	459.07€
697672	PACK ÁREA 90 C/ 2 GAVETAS ☞ 85.6Kg Pack móvel 90 c/ 2 gavetas + lavatório 91 + espelho 90 Cores disponíveis: branco, cuzco, vermelho*, preto*, bege ou tulipier fumé* . * Acabamento sob consulta.	542.56€	542.56€

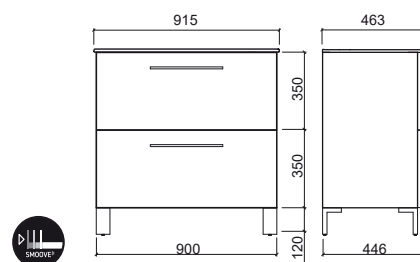

Referência	Descrição	€ Cor
67670	① ESPELHO ÁREA 90 C/ILUMINAÇÃO ☞ 892x793x103mm / 13.5Kg Espelho com 1 aplique.	83.47€
6A547000	② APLIQUE P/ESPELHO ÁREA ☞ 0.4Kg Cromado. Com 1 aplique com 2 lâmpadas led 6W/230V.	32.41€

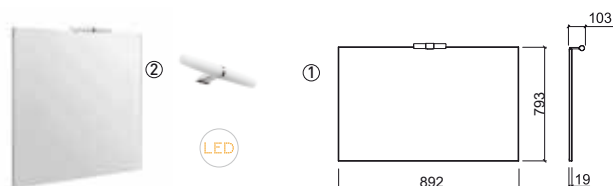

ÁREA

Referência	Descrição	€ Branco	€ Cor
654210	MÓVEL ÁREA 100 C/ 2 GAVETAS 1000x525x446mm / 34.5Kg Móvel em aglomerado hidrófugo revestido a melamina com acabamento alto brilho em branco, cuzco, vermelho* ou preto* (com puxadores em alumínio) ou revestido a hpl com acabamento texturado em bege ou tulipier fumé* (ambos com puxador integrado). Compatíveis com o lavatório Área 109480. *Acabamento sob consulta.	369.64€	369.64€
108160	LAVATÓRIO ÁREA PLUS 101 1010x459x150mm Lavatório disponível em branco. [-] Consultar disponibilidade.	145.12€	
695421	PACK ÁREA 100 C/ 2 GAVETAS 56.9Kg Pack móvel 100 + lavatório 101 Cores disponíveis: branco, cuzco, vermelho* , preto* , bege ou tulipier fumé* . * Acabamento sob consulta.	443.47€	443.47€
695470	PACK ÁREA 100 C/ 2 GAVETAS 71.6Kg Pack móvel 100 c/ 2 gavetas + lavatório 101 + espelho 100 Cores disponíveis: branco, cuzco, vermelho* , preto* , bege ou tulipier fumé* . * Acabamento sob consulta.	532.52€	532.52€

Referência	Descrição	€ Cor
65470	① ESPELHO ÁREA 100 C/ILUMINAÇÃO 992x793x103mm / 19.0Kg Espelho com 1 aplique.	89.04€
6A547000	② APLIQUE P/ESPELHO ÁREA 0.4Kg Cromado. Com 1 aplique com 2 lâmpadas led 6W/230V.	32.41€

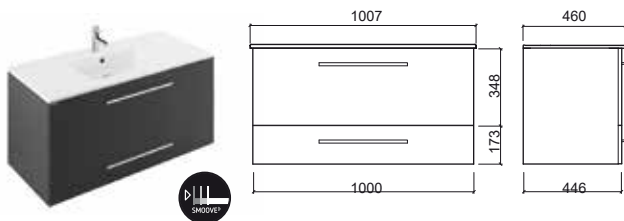
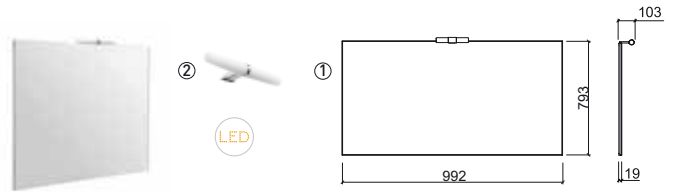

Referência	Descrição	€ Branco	€ Cor
65130	MÓVEL ÁREA 120 C/ 2 GAVETAS	413.25€	413.25€
	<p>📦 1200x350x446mm / 34.5Kg</p> <p>Móvel em aglomerado hidrófugo revestido a melamina com acabamento alto brilho em branco, cuzco, vermelho* ou preto* (com puxadores em alumínio) ou revestido a hpl com acabamento texturado em bege ou tulipier fumé* (ambos com puxador integrado).</p> <p>Compatíveis com o lavatório Área 109490.</p> <p>* Acabamento sob consulta. Consultar disponibilidade.</p>		
108170	LAVATÓRIO ÁREA PLUS 121	175.79€	
	<p>📦 1210x459x148mm / 25.0Kg</p> <p>Lavatório disponível em branco.</p>		
695121	PACK ÁREA 120 C/ 2 GAVETAS	505.53€	505.53€
	<p>📦 59.5Kg</p> <p>Pack móvel 120 + lavatório 121</p> <p>Cores disponíveis: branco, cuzco, vermelho*, preto*, bege ou tulipier fumé*.</p> <p>* Acabamento sob consulta. Consultar disponibilidade.</p>		
695171	PACK ÁREA 120 C/ 2 GAVETAS	637.93€	637.93€
	<p>📦 78.5Kg</p> <p>Pack móvel 120 c/ 2 gavetas + lavatório 121 + espelho 120</p> <p>Cores disponíveis: branco, cuzco, vermelho*, preto*, bege ou tulipier fumé*.</p> <p>* Acabamento sob consulta. Consultar disponibilidade.</p>		

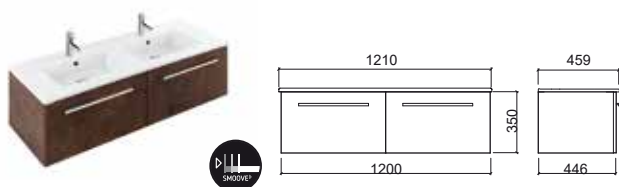

Referência	Descrição	€ Branco	€ Cor
65131	MÓVEL ÁREA 120 C/ 4 GAVETAS	717.45€	717.45€
	<p>📦 1200x446x820mm / 62.5Kg</p> <p>Móvel em aglomerado hidrófugo revestido a melamina com acabamento alto brilho em branco, cuzco, vermelho* ou preto* (com puxadores em alumínio) ou revestido a hpl com acabamento texturado em bege ou tulipier fumé* (ambos com puxador integrado).</p> <p>Compatíveis com o lavatório Área 109490.</p> <p>* Acabamento sob consulta. Consultar disponibilidade.</p>		
108170	LAVATÓRIO ÁREA PLUS 121	175.79€	
	<p>📦 1210x459x148mm / 25.0Kg</p> <p>Lavatório disponível em branco.</p>		
695122	PACK ÁREA 120 C/ 4 GAVETAS	809.75€	809.75€
	<p>📦 46.2Kg</p> <p>Pack móvel 120 c/ 4 gavetas + lavatório 121</p> <p>Cores disponíveis: branco, cuzco, vermelho*, preto*, bege ou tulipier fumé*.</p> <p>* Acabamento sob consulta. Consultar disponibilidade.</p>		
695173	PACK ÁREA 120 C/ 4 GAVETAS	942.13€	942.13€
	<p>📦 107.0Kg</p> <p>Pack móvel 120 c/ 4 gavetas + lavatório 121 + espelho 120</p> <p>Cores disponíveis: branco, cuzco, vermelho*, preto*, bege ou tulipier fumé*.</p> <p>* Acabamento sob consulta. Consultar disponibilidade.</p>		

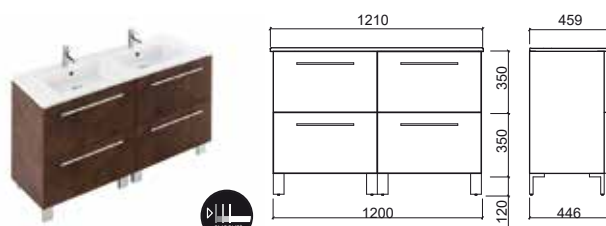

Referência	Descrição	€ Cor
65171	<p>① ESPELHO ÁREA 120 C/ILUMINAÇÃO</p> <p>📦 1192x793x103mm / 19.0Kg</p> <p>Espelho com 2 apliques.</p>	132.00€
6A547000	<p>② APLIQUE P/ESPELHO ÁREA</p> <p>📦 0.4Kg</p> <p>Cromado. Com 2 apliques com 4 lâmpadas led 6W/230V.</p>	32.41€

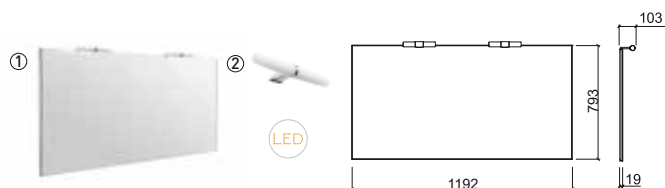

LEGENDA.

📦 Em caixa

EMMA



Referência	Descrição	€ Branco	€ Nogueira
61091	① BANCADA EMMA 80 C/FURO CENTRAL 800x500x118mm Bancada em MDF lacado com acabamento branco ou revestido a folha de madeira composta com acabamento em nogueira .	240.16€	264.16€
61092	② BANCADA EMMA 100 C/FURO CENTRAL 1000x500x118mm Bancada em MDF lacado com acabamento branco ou revestido a folha de madeira composta com acabamento em nogueira .	274.47€	301.91€
61093	③ BANCADA EMMA 120 C/FURO CENTRAL 1200x500x118mm Bancada em MDF lacado com acabamento branco ou revestido a folha de madeira composta com acabamento em nogueira .	300.86€	330.94€
61094	④ BANCADA EMMA 120 C/2 FUIROS 1200x500x118mm Bancada em MDF lacado com acabamento branco ou revestido a folha de madeira composta com acabamento em nogueira .	318.59€	350.46€
61095	⑤ BANCADA EMMA 140 C/2 FUIROS 1400x500x118mm Bancada em MDF lacado com acabamento branco ou revestido a folha de madeira composta com acabamento em nogueira .	366.09€	402.71€
61096	⑥ BANCADA EMMA 160 C/2 FUIROS 1600x500x118mm Bancada em MDF lacado com acabamento branco ou revestido a folha de madeira composta com acabamento em nogueira .	376.66€	413.27€

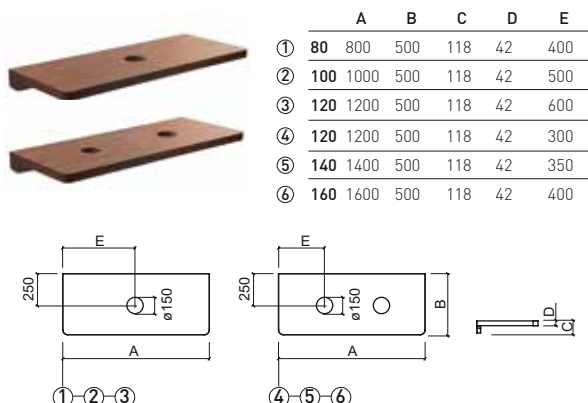

RIBA



BLINK



Referência	Descrição	€ Branco
66040	MÓVEL RIBA 40 ☞ 390x605x840mm / 16.2Kg Móvel em melamina com acabamento branco . Compatível com lava roupa Riba 108600.	91.35€
108600	LAVA ROUPA RIBA 40 390x605x375mm / 38.5Kg	98.18€

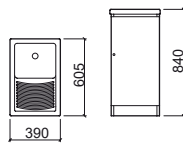

Referência	Descrição	€ Branco
66440	MÓVEL BLINK ☞ 599x607x804mm Compatível com lava roupa Blink 108640.	105.00€
108640	LAVA ROUPA BLINK 640x610x348mm / 29.5Kg	110.95€

NEW

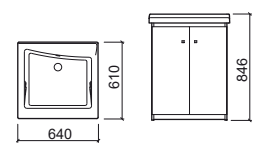

Referência	Descrição	€ Branco
66340	MÓVEL RIBA 75 ☞ 745x640x850mm / 25.1Kg Móvel em melamina com acabamento branco . Compatível com lava roupa Riba 108630.	131.95€
108630	LAVA ROUPA RIBA 75 745x640x365mm / 38.5Kg	126.67€

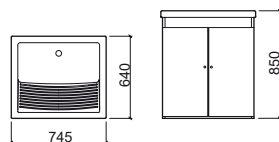

LEGENDA.

☞ Em caixa

Referência	Descrição	€
63170	① ESPELHO DREAM 60x80 C/ILUMINAÇÃO LED E DESEMBACIADOR 600x800x30mm CLII-IP44, iluminação LED (4000 K).	147.00€
63171	② ESPELHO DREAM 80x80 C/ILUMINAÇÃO LED E DESEMBACIADOR 800x800x30mm CLII-IP44, iluminação LED (4000 K).	160.00€
63270	③ ESPELHO DREAM 90x80 C/ILUMINAÇÃO LED E DESEMBACIADOR 900x800x30mm CLII-IP44, iluminação LED (4000 K).	170.00€
63271	④ ESPELHO DREAM 100x80 C/ILUMINAÇÃO LED E DESEMBACIADOR 1000x800x30mm CLII-IP44, iluminação LED (4000 K).	180.00€
63370	⑤ ESPELHO DREAM 120x80 C/ILUMINAÇÃO LED E 2 DESEMBACIADORES 1200x800x30mm CLII-IP44, iluminação LED (4000 K).	215.00€

Referência	Descrição	€
62170	① ESPELHO DREAM Ø65 C/ILUMINAÇÃO LED E DESEMBACIADOR Ø650x30mm CLII-IP44, iluminação LED (4000 K).	150.00€
62171	② ESPELHO DREAM Ø80 C/ILUMINAÇÃO LED E DESEMBACIADOR Ø800x30mm CLII-IP44, iluminação LED (4000 K).	175.00€

NEW

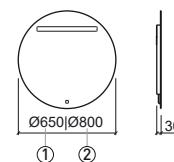

NEW

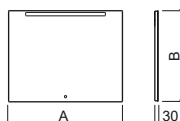

	A	B
①	60	800
②	80	800
③	90	800
④	100	800
⑤	120	800



LEGENDA.

Em caixa

Iluminação LED



PEÇAS ESPECIAIS

Urinóis

- 187 Like
- 187 Modo
- 187 Cubic
- 187 WCA
- 188 Atlântico
- 188 Forma
- 188 Sanlife
- 188 Ria
- 188 Jade

Separadores

- 189 Link
- 189 WcKids

189 **Sanita turca**

189 **Peças hospitalares**

Lava-Roupas

- 190 Blink
- 190 Tribo
- 190 Riba



PEÇAS ESPECIAIS

Referência Descrição € Branco € Outra

108551 ① URINOL LIKE COM DIFUSOR **173.59€**

315x325x565mm / 14.3Kg
Inclui difusor, Sifão, Válvula e Kit de fixação.
* Cota indicativa.
> P. 191 COMPONENTES

108550 ② URINOL LIKE SEM ÁGUA **327.40€**

315x325x565mm / 14.3Kg
Inclui Kit de instalação, kit de desinfecção, Kit de fixação e detergente sanclean diluído (750ml)
* Cota indicativa.
> P. 191 COMPONENTES

10855020 ③ DETERGENTE SANCLEAN CONCENTRADO 1L **9.34€**

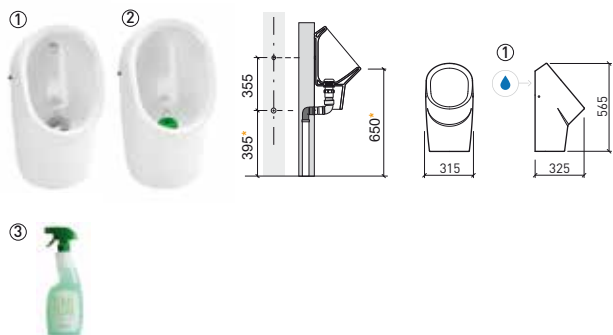

Referência Descrição € Branco

108520 ① URINOL CUBIC ENTRADA P/TRÁS **217.53€**

397x292x720mm / 24.9Kg / Peças p/paleta BR=15
Inclui Difusor, Sifão e Kit de fixação. * Cota indicativa.
> P. 191 COMPONENTES

108521 ② URINOL CUBIC ENTRADA P/CIMA **226.32€**

397x292x720mm / 24.9Kg / Peças p/paleta BR=15
Inclui Difusor, Sifão e Kit de fixação. * Cota indicativa.
> P. 191 COMPONENTES

108527 ③ URINOL CUBIC ELETRÔNICO **390.02€**

397x292x720mm / 24.9Kg / Peças p/paleta BR=15
Inclui Difusor, Sifão e Kit de fixação. * Cota indicativa.
> P. 191 COMPONENTES

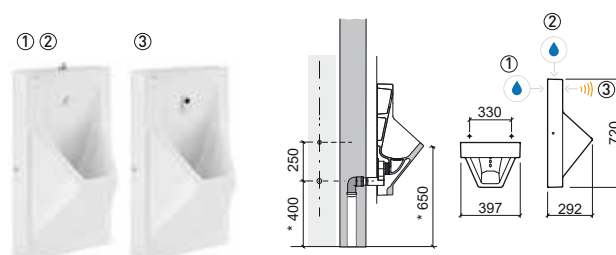

Referência Descrição € Branco

108530 ① URINOL MODO ENTRADA P/TRÁS **226.19€**

458x270x735mm / 29.0Kg / Peças p/paleta BR=9
Inclui Difusor, Sifão e Kit de fixação.
* Cota indicativa.
> P. 191 COMPONENTES

108531 ② URINOL MODO ENTRADA P/CIMA **226.19€**

458x270x735mm / 29.0Kg / Peças p/paleta BR=9
Inclui Difusor, Sifão e Kit de fixação.
* Cota indicativa.
> P. 191 COMPONENTES

108537 ③ URINOL MODO ENTRADA P/TRÁS ELETRÔNICO **403.92€**

458x270x735mm / 29.0Kg / Peças p/paleta BR=9
Inclui Difusor eletrônico, Sifão, Kit de fixação e Kit de instalação.
* Cota indicativa.
> P. 191 COMPONENTES

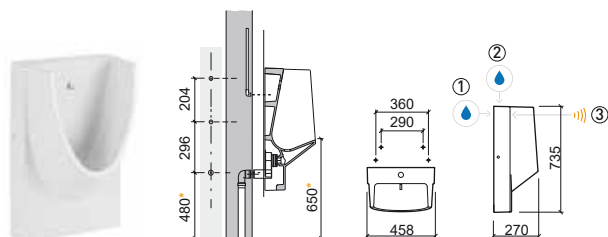

Referência Descrição € Branco

111500 URINOL WCA **222.91€**

Ø347x315x505mm / 14.7Kg / Peças p/paleta BR=12
Inclui Sifão e kit de fixação. * Cota indicativa.
> P. 192 COMPONENTES

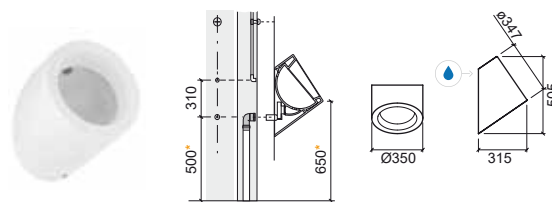

LEGENDA.

① Antibacteriano ② Entrada de água ③ Eletrônico

P. 114 PLACAS / BR. BRANCO / CR. PERGAMON

PEÇAS ESPECIAIS

Referência Descrição € Branco

108510 URINOL ATLÂNTICO **178.58€**

485x340x770mm / 26.4Kg / Peças p/paleta BR=08
 Não Inclui Sifão nem kit de fixação. * Cota indicativa.
 > P. 192 COMPONENTES

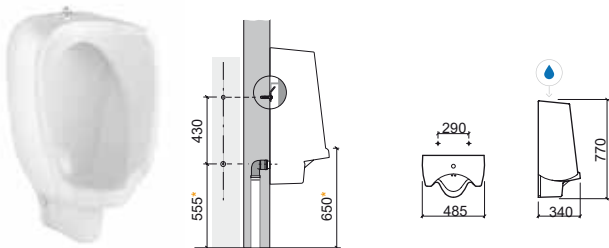

Referência Descrição € Branco

108500 URINOL RIA **27.44€**

310x255x423mm / 8.4Kg / Peças p/paleta BR=48
 Não Inclui Sifão nem kit de fixação. * Cota indicativa.
 > P. 192 COMPONENTES

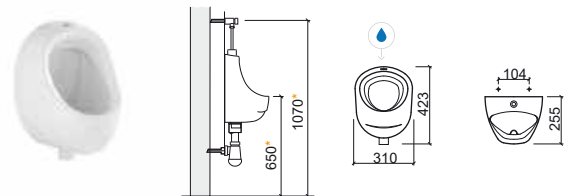

Referência Descrição € Branco

108560 ① URINOL FORMA ENTRADA P/TRÁS **119.06€**

350x350x585mm
 Inclui kit de fixação e sifão de descarga. * Cota indicativa.
 > P. 192 COMPONENTES

108561 ② URINOL FORMA ENTRADA P/CIMA **119.06€**

350x350x585mm
 Inclui kit de fixação e sifão de descarga. * Cota indicativa.
 > P. 192 COMPONENTES

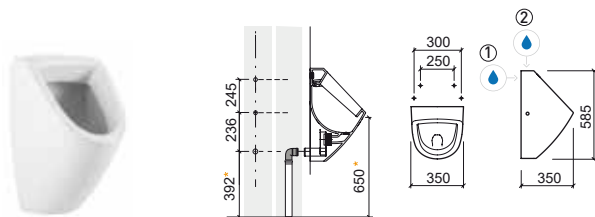

Referência Descrição € Branco

108570 ① URINOL RIA ENTRADA P/TRÁS **34.00€**

300x255x430mm
 Não Inclui Sifão nem kit de fixação. * Cota indicativa.
 [-] Consultar disponibilidade. > P. 192 COMPONENTES

108571 ② URINOL RIA ENTRADA P/CIMA **27.44€**

300x255x430mm
 Não Inclui Sifão nem kit de fixação. * Cota indicativa.
 [-] Consultar disponibilidade. > P. 192 COMPONENTES

108591 PACK URINOL RIA **115.95€**

Urinol entrada p/cima + kit de fixação + torneira temp. urinol Eco + sifão. [-] Consultar disponibilidade.

108597 PACK URINOL RIA **127.00€**

Urinol entrada p/baixo + kit de fixação + torneira temp. urinol Eco + sifão. [-] Consultar disponibilidade.

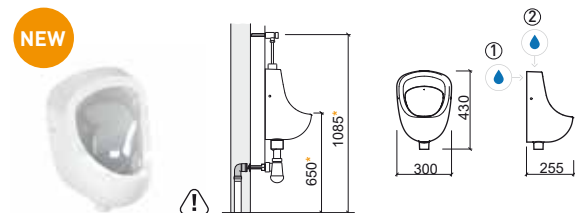

Referência Descrição € Branco

136500 URINOL SANLIFE **103.49€**

262x372x450mm / 9.1Kg / Peças p/paleta BR=20
 Inclui difusor de urinol com entrada por trás, sifão e kit de fixação.
 * Cota indicativa. > P. 192 COMPONENTES

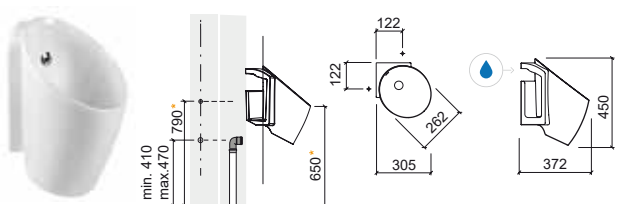

Referência Descrição € Branco € Pergamon

104500 URINOL JADE **127.82€** **153.39€**

325x280x540mm / 13.2Kg / Peças p/paleta BR-CR=36
 Inclui Tampo, Kit de Fixação e sifão de descarga. * Cota indicativa.
 > P. 192 COMPONENTES

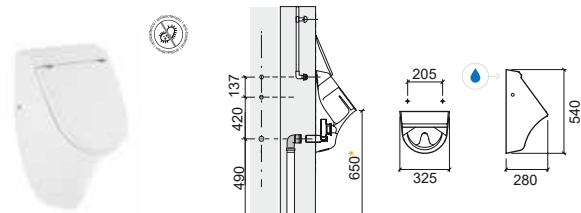

LEGENDA.

Entrada de água Dimensões sujeitas a alterações

PEÇAS ESPECIAIS

Referência Descrição € Branco

108540 SEPARADOR LINK EM CERÂMICA **126.35€**

88x420x750mm / 14.9Kg / Peças p/paleta BR=10
Inclui kit de fixação. *Cota indicativa.
> P. 193 COMPONENTES

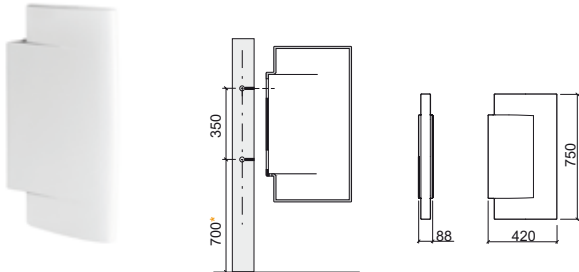

Referência Descrição € Branco € Outra

62541 SEPARADOR WCKIDS 100X60 **172.57€** **172.57€**

65x608x1115mm / 10.1Kg / Peças p/paleta BR=15
Inclui ferragem de fixação à parede e pé em aço inox.
Cores disponíveis: azul Ref. 6254107 e amarelo Ref. 6254112.

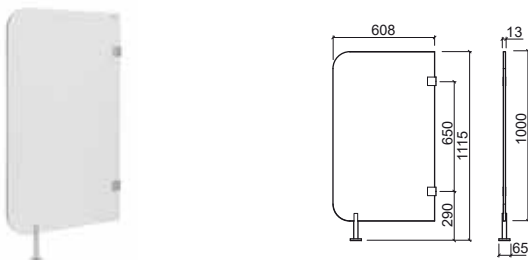

Referência Descrição € Branco

108610 SANITA TURCA **55.68€**

465x610x195mm / 14.8Kg / Peças p/paleta BR=16

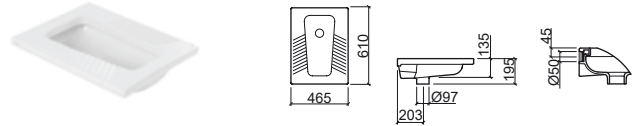

Referência Descrição € Branco € Cromo

118610 ① PIA HOSPITALAR **114.49€**

410x505x435mm / 22.0Kg / Peças p/paleta BR=30
Não Inclui fixação. Fixação compatível com Ref. 400.
> P. 193 COMPONENTES

4A1861 ② GRELHA P/PIA HOSPITALAR **45.47€**

425x390xØ8mm / 0.8Kg

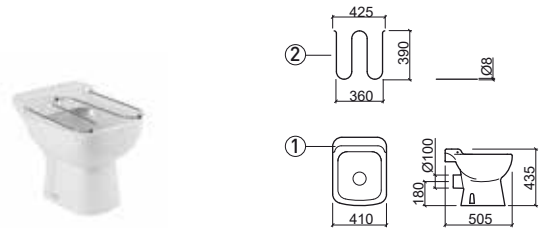

Referência Descrição € Branco € Cromo

118692 LAVATÓRIO HOSPITALAR COM GRELHA **245.00€**

443x380x365mm

118620 ① LAVATÓRIO HOSPITALAR **180.00€**

443x380x365mm

4A862 ② GRELHA P/LAVATÓRIO HOSPITALAR **65.00€**

301x337x22mm
Em Inox.

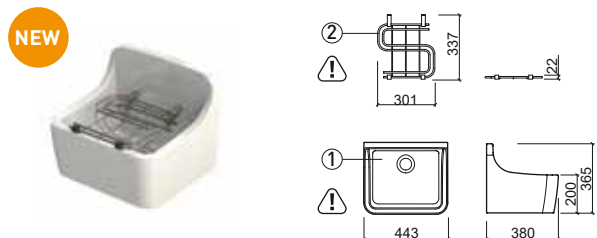

LEGENDA.

🔵 Entrada de água ⚠️ Dimensões sujeitas a alterações

LAVA ROUPAS

Referência	Descrição	€ Branco	€ Pinho
------------	-----------	----------	---------

- | | | | |
|---------------|--|----------------|--|
| 108640 | ① LAVA ROUPA BLINK
640x610x348mm / 29.5Kg / Peças p/paleta BR=08
Lava roupa em Fireclay com overflow.
Compatível com Tábua Blink 66006. Plano de corte: 600x570mm.
> P. 193 COMPONENTES | 110.95€ | |
| 66006 | ② TÁBUA P/LAVA ROUPA BLINK
520x450x22mm / 3.3Kg
Tábua em Pinho . Compatível com lava roupa Blink 108640. | 65.98€ | |
| 66440 | MÓVEL BLINK
Compatível com lava roupa Blink 108640. | 105.00€ | |

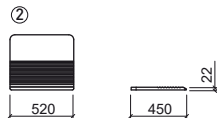
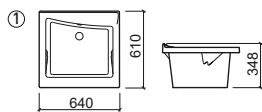

Referência	Descrição	€ Branco
------------	-----------	----------

- | | | |
|---------------|---|---------------|
| 108600 | LAVA ROUPA RIBA 40
390x605x375mm / 22.1Kg / Peças p/paleta BR=06
Lava-roupa em Fireclay sem overflow.
Compatível com móvel Riba 40 66040. | 98.18€ |
| 66040 | MÓVEL RIBA 40
390x605x800mm / 16.2Kg
Compatível com lava roupa Riba 40 108600. | 91.35€ |

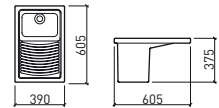

Referência	Descrição	€ Branco
------------	-----------	----------

- | | | |
|---------------|---|----------------|
| 109910 | ① LAVATÓRIO TRIBO 80x42 
797x427x381mm / 45.5Kg
Lava roupa em Fireclay sem overflow. Não compatível com VDA.
Plano de corte: Ø150mm. > P. 193 COMPONENTES | 195.36€ |
| 109900 | ② LAVATÓRIO TRIBO 60x42 
597x425x380mm
Lava roupa em Fireclay sem overflow. Não compatível com VDA.
Plano de corte: Ø150mm. > P.193 COMPONENTES | 172.34€ |

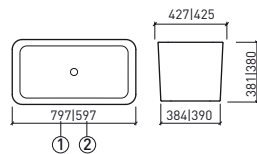

Referência	Descrição	€ Branco
------------	-----------	----------

- | | | |
|---------------|---|----------------|
| 108630 | LAVA ROUPA RIBA 75
745x640x365mm / 38.5Kg / Peças p/paleta BR=06
Lava-roupa em Fireclay sem overflow.
Compatível com móvel Riba 75 66340. | 126.67€ |
| 66340 | MÓVEL RIBA 75
745x640x800mm / 25.1Kg
Compatível com lava roupa Riba 75 108630. | 131.95€ |

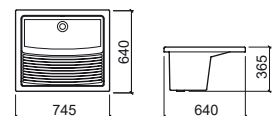







COMPONENTES

URINOL LIKE

Referência	Descrição	€ Outra
108551	SIFÃO C/TUBO 	10.87€
21	KIT DE FIXAÇÃO  0.1Kg	3.66€
10855030	KIT DE INSTALAÇÃO E DESINFECÇÃO P/URINOL SEM ÁGUA (URINOL 108550) 	188.50€
10855130	KIT DE INSTALAÇÃO P/URINOL COM ÁGUA (URINOL 108551) 	81.27€
5A08551011	DIFUSOR URINOL ENTRADA P/TRÁS (URINOL 108551) 	23.41€
49800	VÁLVULA SEMPRE ABERTA (URINOL 108551)  0.5Kg	39.61€
10855000	KIT DE DESINFECÇÃO 	78.88€
10855031	CHAVE DE MONTAGEM 	14.58€
10855010	DETERGENTE SANCLEAN DILUÍDO 750ML 	3.84€
10855020	DETERGENTE SANCLEAN CONCENTRADO 1L 	9.34€
10855030	KIT INSTALAÇÃO E DESINFECÇÃO URINOL 	188.50€

URINOL MODO

Referência	Descrição	€ Outra
11150000	SIFÃO 0.2Kg	45.89€
5A08537011	DIFUSOR URINOL ELETRÔNICO A PILHA (URINOL 108537) 	247.25€
10853030	KIT DE MONTAGEM P/URINOL ENTRADA P/TRÁS (FIXAÇÃO + DIFUSOR) 	59.01€
5A11050011	DIFUSOR URINOL ENTRADA P/TRÁS (URINOL 108530) 	20.78€
5A08531011	DIFUSOR URINOL ENTRADA P/CIMA (URINOL 108531) 	33.11€
10853010	KIT DE FIXAÇÃO 	36.75€
10853030	KIT INSTALAÇÃO/FIXAÇÃO URINOL ENTRADA P/TRÁS 	59.01€
10853130	KIT INSTALAÇÃO/FIXAÇÃO URINOL ENTRADA P/CIMA 	59.53€
10853730	KIT INSTALAÇÃO/FIXAÇÃO URINOL ELETRÔNICO A PILHA (URINOL 108537) 	316.28€

URINOL CUBIC

Referência	Descrição	€ Outra
11150000	SIFÃO  0.2Kg	45.89€
5A08527011	DIFUSOR P/ELETRÔNICO A PILHA (URINOL 108527)	247.25€
21	KIT DE FIXAÇÃO  0.1Kg	3.66€
5A08520011	DIFUSOR P/URINOL ENTRADA P/TRÁS (URINOL 108520) 	21.44€
5A08521011	DIFUSOR P/ENTRADA P/CIMA (URINOL 108521) 	33.11€
10852030	KIT INSTALAÇÃO/FIXAÇÃO URINOL ENTRADA P/TRÁS 	30.02€
10852130	KIT INSTALAÇÃO/FIXAÇÃO URINOL ENTRADA P/CIMA 	30.54€
10852730	KIT INSTALAÇÃO/FIXAÇÃO URINOL ELETRÔNICO A PILHA (URINOL 108527) 	295.06€

COMPONENTES

URINOL WCA

Referência	Descrição	€ Outra
11150000	SIFÃO 0.2Kg	45.89€
MER31173	EMBOQUE 0.1Kg	0.50€
11150030	KIT INSTALAÇÃO/FIXAÇÃO URINOL	54.35€
11150010	KIT FIXAÇÃO URINOL	8.12€

URINOL SANLIFE

Referência	Descrição	€ Outra
5A365000	DIFUSOR URINOL ENTRADA P/TRÁS	35.00€
108551	SIFÃO C/TUBO	10.87€

URINOL ATLÂNTICO

Referência	Descrição	€ Outra
10851000	FERRAGEM PARA URINOL 0.9Kg	33.11€
10851030	KIT INSTALAÇÃO/FIXAÇÃO URINOL	82.31€

URINOL JADE

Referência	Descrição	€ Branco	€ Cor
11150000	SIFÃO 0.2Kg		45.89€
MER31173	EMBOQUE 0.1Kg		0.50€
21	KIT DE FIXAÇÃO 0.1Kg		3.66€

URINOL FORMA

Referência	Descrição	€ Outra
11150000	SIFÃO 0.2Kg	45.89€
20	KIT DE FIXAÇÃO URINOL	2.92€
10856130	KIT INSTALAÇÃO/FIXAÇÃO URINOL ENTRADA P/CIMA	32.61€
10856030	KIT INSTALAÇÃO/FIXAÇÃO URINOL ENTRADA P/TRÁS	39.86€

10450030 KIT INSTALAÇÃO/FIXAÇÃO URINOL 33.65€

2045111	FERRAGEM P/TAMPO URINOL INOX 0.1Kg	8.37€
20451	TAMPO URINOL 0.8Kg Tampo em Duroplast com dobradiças em aço inox. Com proteção anti-bacteriana.	36.12€
2064500	BATENTES P/TAMPO URINOL 0.1Kg	0.78€

URINOL RIA



Referência	Descrição	€ Branco	€ Outra
10850000	SIFÃO 0.4Kg	29.78€	
10850030	KIT DE FIXAÇÃO		2.44€

COMPONENTES

SEPARADOR LINK

Referência	Descrição	€ Outra
10854010	KIT DE FIXAÇÃO 	4.66€

PIA HOSPITALAR

Referência	Descrição	€ Outra
MSKT1735	EMBOQUE PARA APLICAÇÃO DE FLUXÔMETRO  0.1Kg	2.79€
400	KIT DE FIXAÇÃO  0.1Kg	1.00€

LAVA ROUPA BLINK

Referência	Descrição	€ Outra
464011	VÁLVULA MANUAL P/LAVA ROUPA  0.3Kg	7.69€

LAVATÓRIO TRIBO

Referência	Descrição	€ Cromo	€ Cor
4V91	VÁLVULA TIC-TAC UNIVERSAL ESPELHO GRANDE 0.4Kg Disponível em: Cr, Cr/Br, Cr/Preto.	17.60€	27.50€
4V92	VÁLVULA TIC TAC UNIVERSAL ESPELHO PEQUENO 	12.42€	
4V93	VÁLVULA TIC-TAC UNIVERSAL ESPELHO QUADRADO  0.5Kg	22.78€	
4V94	VÁLVULA TIC-TAC UNIVERSAL ESPELHO PEQUENO ABS CR  0.1Kg	5.38€	
4V99	VÁLVULA SEMPRE ABERTA PARA LAVATÓRIOS  0.4Kg Disponível em: Em grafite [03], dourado [12], cobre [96] e níquel [B3].	17.26€	55.83€
4V99	VÁLVULA SEMPRE ABERTA PARA LAVATÓRIOS  0.4Kg Disponível em: Em branco [10] e preto [16].		30.00€
4V95	SIFÃO CILINDRICO 	35.53€	
4V96	SIFÃO QUADRADO  1.0Kg	46.07€	

[03]



[12]



[96]



[B3]







PRODUTOS PARA PESSOAS COM MOBILIDADE REDUZIDA

Louça sanitária

- 197 New WcCare
- 201 Proget Confort
- 203 Winner Confort
- 205 Aveiro Confort
- 205 Aveiro

NEW

Acessórios

- 206 New WcCare
- 209 WcCare

Bases de duche

- 212 New WcCare

Divisórias

- 212 New WcCare

Misturadoras

- 213 Easy
- 213 Alfa
- 214 XS
- 214 Twocare
- 215 Eco

NEW

NEW



NEW WCCARE

design Suzana Nobre



Referência Descrição € Branco

129320 ① **LAVATÓRIO 65** **87.89€**
 IVA
 652x580x158mm / 11.7Kg / Peças p/paleta BR=30
 Lavatório de parede com furo para torneira. Inclui kit de fixação (p/ paredes de alvenaria). Compatível com Fixação Ref. 42902.

42902 ② **FIXAÇÃO PNEUMÁTICA P/LAVATÓRIO 65** **206.92€**
 IVA
 7.0Kg

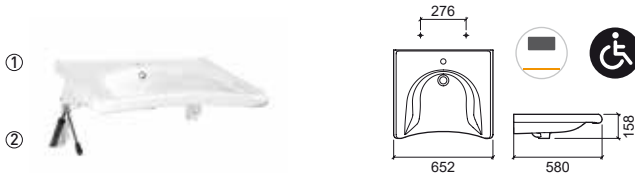

Referência Descrição € Branco

129700 IVA **LAVATÓRIO CANTO** **165.24€**
 874x620x155mm / 17.9Kg
 Lavatório de parede com furo para torneira. Inclui kit de fixação.

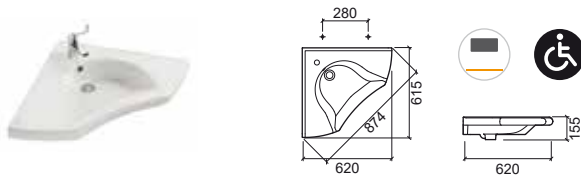

Referência Descrição € Branco

129330 IVA **LAVATÓRIO 76 C/PEGAS** **121.80€**
 759x522x155mm / 19.8Kg
 Lavatório de parede com furo para torneira. Inclui kit de fixação. Válvulas compatíveis Ref. 4V99, 4V91 e 4V92.

129337 IVA **LAVATÓRIO 76 C/PEGAS SEM OVERFLOW** **121.80€**
 759x522x155mm / 19.8Kg
 Lavatório de parede com furo para torneira. Inclui kit de fixação. Válvula compatível Ref. 4V99.

NEW

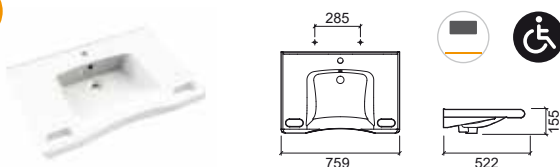

LEGENDA. Produto suspenso Slowclose Antibacteriano

Referência Descrição € Branco € Cor

129011 ① **SANITA SIMPLES D/C** **179.47€**
 IVA
 380x575x440mm / 32.4Kg / Peças p/paleta BR=20
 Inclui kit de fixação e Sifão de Descarga.

129012 ② **SANITA SIMPLES D/P*** **179.47€**
 IVA
 380x575x440mm / 32.4Kg / Peças p/paleta BR=20
 Inclui kit de fixação. *Não inclui sifão de descarga MSKT1986.

22911 IVA **TAMPO P/SANITA C/TAMPA C/ABERTURA** **70.70€**
 3.2Kg / Caixa 06
 Tambo em Duroplast com dobradiças em aço inox.

22931 IVA **TAMPO P/SANITA C/TAMPA C/ABERTURA C/SLOWCLOSE** **97.85€**
 3.2Kg / Caixa 06
 Tambo em Duroplast com dobradiças em aço inox.

22951 IVA **TAMPO P/SANITA C/TAMPA** **69.01€**
 3.8Kg / Caixa 06
 Tambo em Duroplast com dobradiças em aço inox.

22961 IVA **TAMPO P/SANITA C/TAMPA C/SLOWCLOSE** **96.16€**
 3.8Kg / Caixa 06
 Tambo em Duroplast com dobradiças em aço inox.

2291100A IVA **TAMPO P/SANITA S/TAMPA C/ABERTURA** **54.87€**
 2.0Kg / Caixa 06

2295100A IVA **TAMPO P/SANITA S/TAMPA** **53.18€**
 2.1Kg / Caixa 06

2293111 **FERRAGENS PARA TAMPO DE SANITA SLOWCLOSE INOX** **24.29€**
 0.1Kg

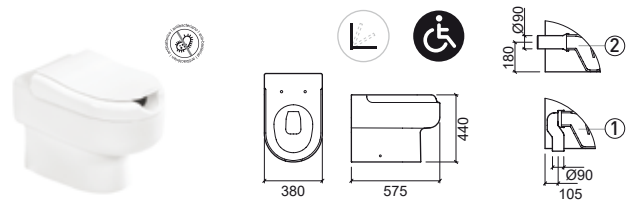

lavatório de parede Mobilidade reduzida Em caixa

IVA IVA TAXA REDUZIDA (DL 163/2006 de 8 de Agosto de 2006) - Lei das acessibilidades.

P. 114 PLACAS / * MSKT1986 SIFÃO D/P / BR. BRANCO

NEW WCCARE

design Suzana Nobre



Referência	Descrição	€ Branco	€ Cor
129032	IVA SANITA SUSPensa 📦 380x570x390mm / 26.9Kg / Peças p/paleta BR=18 > P. 110 SISTEMAS DE INSTALAÇÃO SANITÁRIA	216.98€	
22911	IVA TAMPO P/SANITA C/TAMPA C/ABERTURA 📦 3.2Kg / Caixa 06 Tampo em Duroplast com dobradiças em aço inox.	70.70€	
22931	IVA TAMPO P/SANITA C/TAMPA C/ABERTURA C/SLOWCLOSE 📦 3.2Kg / Caixa 06 Tampo em Duroplast com dobradiças em aço inox.	97.85€	
22951	IVA TAMPO P/SANITA C/TAMPA 📦 3.8Kg / Caixa 06 Tampo em Duroplast com dobradiças em aço inox.	69.01€	
22961	IVA TAMPO P/SANITA C/TAMPA C/SLOWCLOSE 📦 3.8Kg / Caixa 06 Tampo em Duroplast com dobradiças em aço inox.	96.16€	
2291100A	IVA TAMPO P/SANITA S/TAMPA C/ABERTURA 📦 2.0Kg / Caixa 06	54.87€	
2295100A	IVA TAMPO P/SANITA S/TAMPA 📦 2.1Kg / Caixa 06	53.18€	
2900	KIT FIXAÇÃO SANITA SUSPensa APERTO INFERIOR 📦 0.3Kg	8.80€	
2293111	FERRAGENS PARA TAMPO DE SANITA SLOWCLOSE INOX 📦 0.1Kg	24.29€	

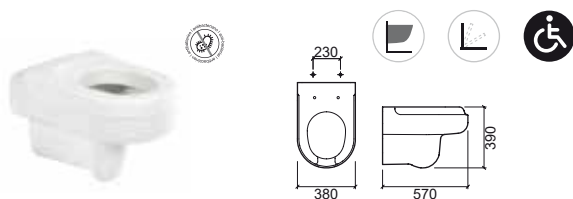

LEGENDA.

📦 Em caixa

📦 Produto suspenso

L Slowclose

🦠 Antibacteriano

♿ Mobilidade reduzida

IVA IVA TAXA REDUZIDA (DL 163/2006 de 8 de Agosto de 2006) - Lei das acessibilidades.

PROGET CONFORT

design Sanindusa



Referência	Descrição	€ Branco	€ Pergamon
130021	① SANITA COMPACTA D/C 345x675x470mm / 30.3Kg / Peças p/paleta BR-CR=24 Inclui kit de fixação e Sifão de Descarga.	114.26€	137.12€
130022	② SANITA COMPACTA D/P* 345x675x470mm / 30.3Kg / Peças p/paleta BR-CR=24 Inclui kit de fixação. *Não inclui sifão de descarga MSKT1986.	114.26€	137.12€
130111LM	③ TANQUE COMPACTO 370x180x364mm / 13.8Kg Inclui tampa. Inclui mecanismo dupla descarga.	93.49€	112.19€
130113LM	③ TANQUE COMPACTO [EL] 370x180x362mm / 13.8Kg Inclui tampa. Inclui mecanismo dupla descarga.	93.49€	112.19€
23031	TAMPO P/SANITA CLIPOFF C/SLOWCLOSE 1.9Kg / Caixa 05 Tampo em Duroplast com dobradiças em aço inox. Com proteção anti-bacteriana.	60.90€	
21411	TAMPO P/SANITA 2.3Kg / Caixa 05 Tampo em Duroplast com dobradiças em aço inox. Com proteção anti-bacteriana.	48.13€	57.76€
MSKT1986	SIFÃO DE DESCARGA D/P Ø90 5.03€	5.03€	
SANITA COMPLETA		255.88€	307.07€

Sanita + Tanque com mecanismo + Tampo

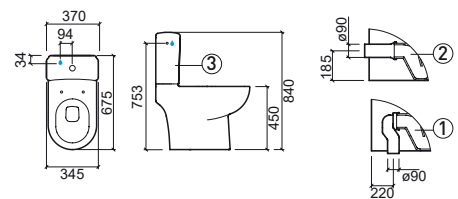

LEGENDA.

Sênior
 Dupla descarga
 Antibacteriano
 Em caixa

* MSKT1986 SIFÃO D/P / BR. BRANCO / CR. PERGAMON

PROGET CONFORT

design Sanindusa

Referência	Descrição	€ Branco	€ Pergamon
130410	BIDÉ 📦 345x600x485mm / 22.7Kg / Peças p/paleta BR-CR=24-18 Inclui kit de fixação.	117.11€	140.55€
21441	TAMPO P/BIDÉ 📦 1.3Kg / Caixa 05 Tampo em Duroplast com dobradiças em aço inox. Com proteção anti-bacteriana.	51.34€	61.62€

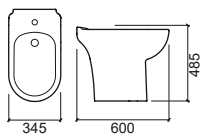

WINNER CONFORT

design Emanuel Rufo

Referência	Descrição	€ Branco
144021	① SANITA COMPACTA D/C 350x638x457mm / 25.1Kg / Peças p/paleta BR=18 Inclui kit de fixação. [-] Consultar disponibilidade.	98.50€
144022	② SANITA COMPACTA D/P* 350x638x457mm / 25.1Kg / Peças p/paleta BR=18 Inclui kit de fixação. *Não inclui sifão de descarga MSKT1986. [-] Consultar disponibilidade.	98.50€
142111LM	③ TANQUE COMPACTO C/MECANISMO 365x146x415mm / 14.0Kg / Peças p/paleta BR=36 Inclui tampa e mecanismo 3/4,5L. [-] Consultar disponibilidade.	85.00€
142113LM	③ TANQUE COMPACTO C/MECANISMO [EL] 365x146x415mm / 14.0Kg / Peças p/paleta BR=36 Inclui tampa e mecanismo 3/4,5L. [-] Consultar disponibilidade.	85.00€
24231	TAMPO P/SANITA EASYCLIP C/SLOWCLOSE 2.6Kg Tampo em Duroplast com dobradiças em aço inox. Com proteção anti-bacteriana.	40.00€
SANITA COMPLETA		223.50€
Sanita + Tanque com mecanismo + Tampo		



NEW



Rim flush



easy clip

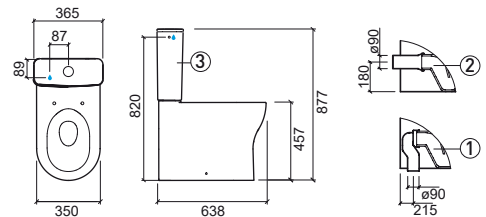

LEGENDA.



Antibacteriano



Dupla descarga



Slowclose



Back to Wall

* MSKT1986 SIFÃO D/P / BR. BRANCO

WINNER CONFORT

design Emanuel Rufo

Referência	Descrição	€ Branco
144011	① SANITA SIMPLES RIMFLUSH D/C 388x594x457mm Inclui kit de fixação. [-] Consultar disponibilidade. > P. 100 SISTEMAS DE INTALAÇÃO SANITÁRIA	92,00€
144012	② SANITA SIMPLES RIMFLUSH D/P* 388x594x457mm Inclui kit de fixação. *Não inclui sifão de descarga MSKT1986. [-] Consultar disponibilidade. > P. 100 SISTEMAS DE INTALAÇÃO SANITÁRIA	92,00€
24231	TAMPO P/SANITA EASYCLIP C/SLOWCLOSE 2.6Kg Tampo em Duroplast com dobradiças em aço inox. Com proteção anti-bacteriana.	40,00€

NEW



Rimflush

easy clip

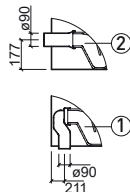
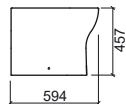

LEGENDA.



Antibacteriano



Slowclose



Back to Wall



Dimensões sujeitas a alterações

AVEIRO CONFORT

design Suzana Nobre



AVEIRO

design Sanindusa



Referência	Descrição	€ Branco
103024	SANITA COMPACTA D/P AVEIRO CONFORT 410x680x455mm / 23.2Kg / Peças p/paleta BR=12 Inclui kit de fixação. Não inclui tanque compacto e tampo p/sanita. Compatível com o tanque compacto Aveiro E/I 103111LM e com o tanque compacto Aveiro E/L 103113LM e tampo p/sanita Thermoplast 20321, tampo p/sanita Duroplast 20320 e tampo p/sanita c/slowclose Duroplast 20331.	96.74€
103925	PACK SANITA COMPACTA D/P AVEIRO CONFORT 41.2Kg / Peças p/paleta BR=12 Sanita Compacta D/P + Tanque Compacto com mecanismo + Tampo Thermoplast	196.04€

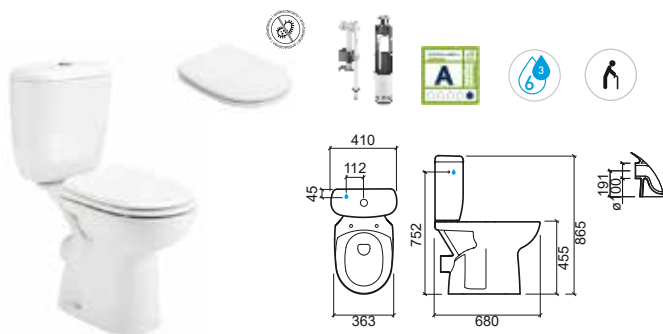

Referência	Descrição	€ Branco	€ Cor
103042	SANITA SUSPENSA 70 360x700x345mm / 20.6Kg > P. 110 SISTEMAS DE INSTALAÇÃO SANITÁRIA	151.22€	
20331	TAMPO P/SANITA SLOWCLOSE 2.4Kg / Caixa 05 Tampo em Duroplast com dobradiças em aço inox. Com proteção anti-bacteriana.	61.92€	
20320	TAMPO P/SANITA 2.4Kg / Caixa 05 Tampo em Duroplast com dobradiças em aço inox. Com proteção anti-bacteriana.	38.11€	
20321	TAMPO P/SANITA 1.3Kg / Caixa 05 Tampo em Thermoplast com dobradiças em nylon.	15.64€	
4A03042	TUBO EXTENSOR P/SANITA AVEIRO 70 0.1Kg	9.08€	

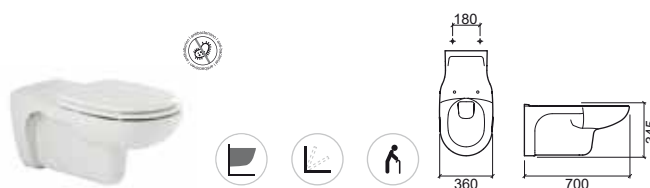

LEGENDA.

- Sênior
- Produto suspenso
- Slowclose
- Antibacteriano
- Dupla descarga
- Em caixa

BR. BRANCO

NEW WCCARE

design Suzana Nobre

Referência Descrição € Inox

42967 IVA **APOIO VERTICAL PAREDE/CHÃO** **136.57€**

85x116x1843mm / 3.0Kg
Apoio em inox escovado. Inclui kit de fixação.

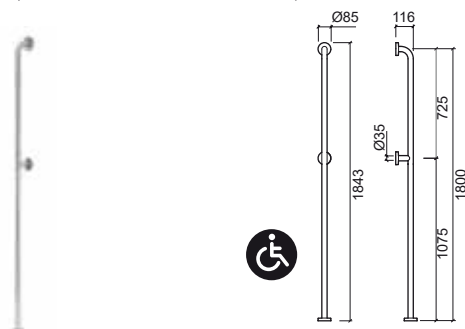

Referência Descrição € Inox

42966 IVA **APOIO SIMPLES 120** **136.57€**

1285x116x85mm / 2.3Kg
Apoio em inox escovado. Inclui kit de fixação.

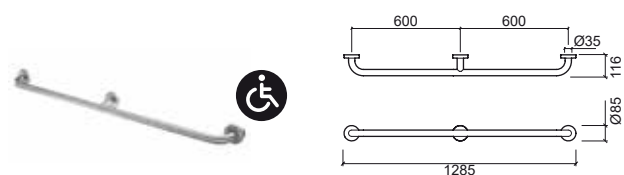

Referência Descrição € Inox

42972 ① **APOIO SIMPLES 100** **123.70€**

1085x116x85mm / 1.8Kg
Apoio em inox escovado. Inclui kit de fixação.

42953 ② **APOIO SIMPLES 90** **118.88€**

985x116x85mm / 1.4Kg
Apoio em inox escovado. Inclui kit de fixação.

42971 ③ **APOIO SIMPLES 80** **114.06€**

885x116x85mm / 1.6Kg
Apoio em inox escovado. Inclui kit de fixação.

42970 ④ **APOIO SIMPLES 70** **110.85€**

785x116x85mm / 1.4Kg
Apoio em inox escovado. Inclui kit de fixação.

42952 ⑤ **APOIO SIMPLES 60** **106.04€**

685x116x85mm / 1.3Kg
Apoio em inox escovado. Inclui kit de fixação.

42951 ⑥ **APOIO SIMPLES 45** **101.21€**

535x116x85mm / 0.9Kg
Apoio em inox escovado. Inclui kit de fixação.

42950 ⑦ **APOIO SIMPLES 30** **94.78€**

385x116x85mm / 0.9Kg
Apoio em inox escovado. Inclui kit de fixação.



	A	B
①	100	1085
②	90	985
③	80	885
④	70	785
⑤	60	685
⑥	45	535
⑦	30	385

Referência Descrição € Inox

42965 IVA **APOIO C/BARRA VERTICAL CENTRAL** **210.45€**

1288x116x933mm / 3.6Kg
Apoio em inox escovado. Inclui kit de fixação.

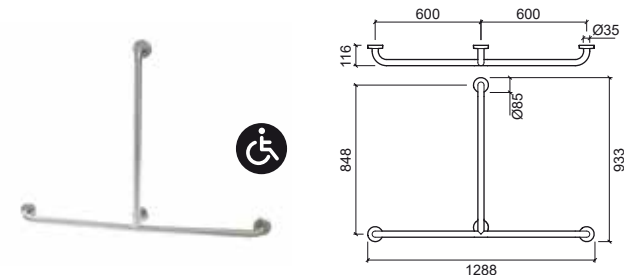

Referência Descrição € Inox

42959 IVA **APOIO CANTO C/BARRA VERTICAL CENTRAL** **258.65€**

1343x790x933mm / 4.7Kg
Apoio em inox escovado. Inclui kit de fixação.

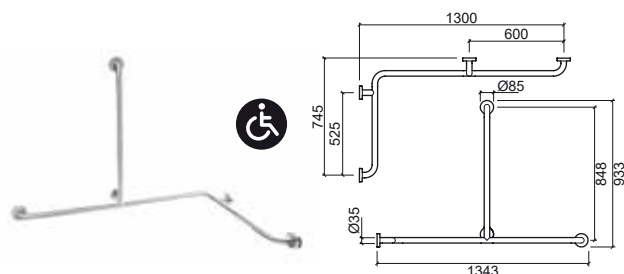

LEGENDA.

IVA IVA TAXA REDUZIDA (DL 163/2006 de 8 de Agosto de 2006) - Lei das acessibilidades.

Referência Descrição € Inox

42957 ① **APOIO CANTO 70x100** **171.89€**
 IVA 1000x700x85mm / 3.0Kg
 Apoio em inox escovado. Inclui kit de fixação.

42956 ② **APOIO CANTO 80x80** **168.67€**
 IVA 800x800x85mm / 2.9Kg
 Apoio em inox escovado. Inclui kit de fixação.

42955 ③ **APOIO CANTO 70x70** **160.62€**
 IVA 700x700x85mm / 2.7Kg
 Apoio em inox escovado. Inclui kit de fixação.

	A	B	C	D
①	70x100	700	1000	503 803
②	80x80	800	800	603 503
③	70x70	700	700	503 503

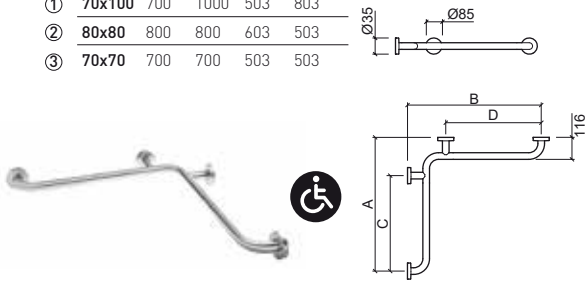

Referência Descrição € Inox

42973 ④ **APOIO 60 P/LAVATÓRIO** **155.76€**
42974 ⑤ **DIR. / ESQ.**
 235x600x270mm / 2.9Kg
 IVA Apoio em inox escovado. Inclui kit de fixação.

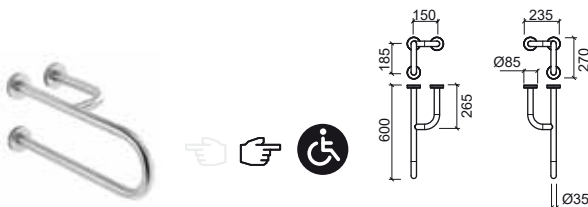

Referência Descrição € Inox

42958 IVA ⑥ **APOIO CANTO C/BARRA VERTICAL LATERAL** **224.90€**
 745x745x945mm / 3.9Kg
 Apoio em inox escovado. Inclui kit de fixação.

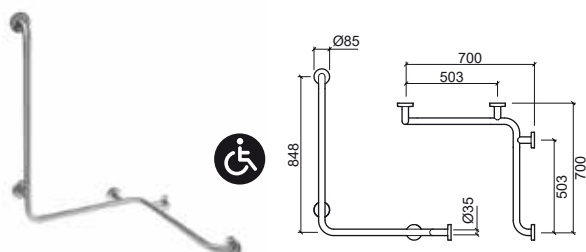

Referência Descrição € Inox

42954 IVA ⑦ **APOIO ÂNGULO 130°** **122.08€**
 658x115x365mm / 1.6Kg
 Apoio em inox escovado. Inclui kit de fixação.



Referência Descrição € Inox

42960 ⑧ **APOIO ÂNGULO 90° DIR. / ESQ.** **149.41€**
42961 ⑨ **DIR. / ESQ.**
 785x115x365mm / 1.5Kg
 IVA Apoio em inox escovado. Inclui kit de fixação.

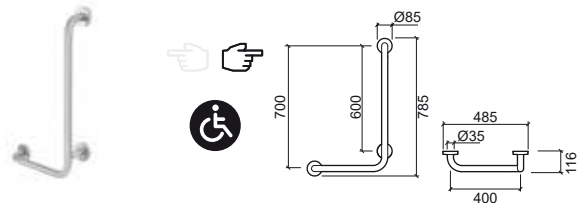

Referência Descrição € Inox

42962 IVA ⑩ **APOIO FIXO 80 P/SANITA** **141.36€**
 115x800x235mm / 3.0Kg
 Apoio em inox escovado. Inclui kit de fixação.



LEGENDA.

⑩ Mobilidade reduzida IVA IVA TAXA REDUZIDA (DL 163/2006 de 8 de Agosto de 2006) - Lei das acessibilidades.

NEW WCCARE

design Suzana Nobre

Referência Descrição € Inox

42963 IVA **APOIO BASCULANTE GIRATÓRIO 80** **218.49€**

115x800x235mm / 4.1Kg

Apoio em inox escovado. Inclui kit de fixação.
Com suporte de bloqueio para fixação na posição vertical.

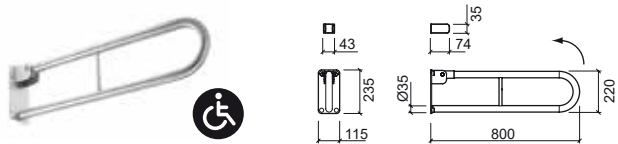

Referência Descrição € Inox

42946 IVA **BANCO CHUVEIRO REBATÍVEL C/APOIO BRAÇOS** **280.16€**

604x430x667mm / 7.6Kg

Banco em inox escovado. Inclui kit de fixação.

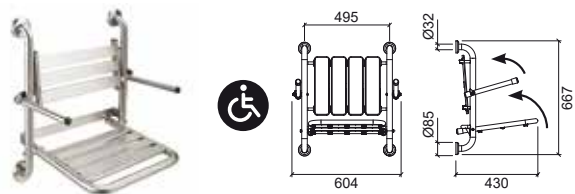

Referência Descrição € Inox

42964 IVA **APOIO BASCULANTE 80** **194.38€**

115x800x235mm / 3.7Kg

Apoio em inox escovado. Inclui kit de fixação.
Com suporte de bloqueio para fixação na posição vertical.

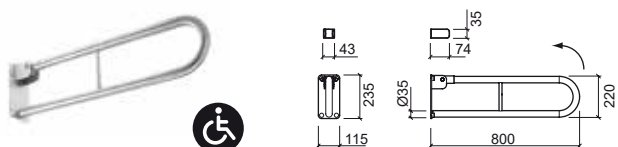

Referência Descrição € Inox

42948 IVA **BANCO CHUVEIRO REBATÍVEL** **181.28€**

577x430x570mm / 5.7Kg

Banco em inox escovado. Inclui kit de fixação.

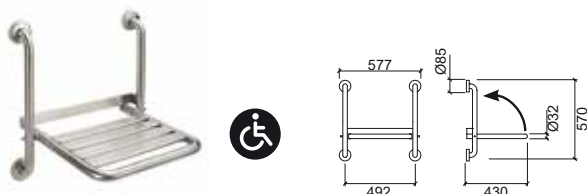

Referência Descrição € Inox

42968 IVA **APOIO BASCULANTE 80 C/PORTA-ROLOS** **199.20€**

115x800x235mm / 3.8Kg

Apoio em inox escovado. Inclui kit de fixação.
Com suporte de bloqueio para fixação na posição vertical.

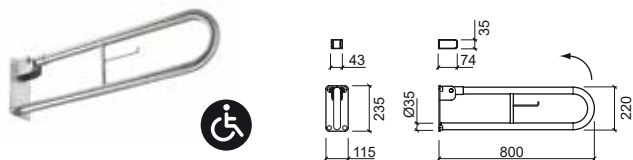

Referência Descrição € Cromo

42969 IVA **ESPELHO AJUSTÁVEL** **250.34€**

605x35x655mm / 9.3Kg

Espelho com moldura em inox escovado. Não Inclui kit de fixação.



LEGENDA.

Referência Descrição € Branco

48053 ① **APOIO SIMPLES 90** **46.50€**
 IVA 970x105x70mm / 1.4Kg
 Acessório em ferro zincado lacado a **branco**. Não Inclui kit de fixação.

48052 ② **APOIO SIMPLES 60** **39.97€**
 IVA 670x105x70mm / 1.1Kg
 Acessório em ferro zincado lacado a **branco**. Não Inclui kit de fixação.

48051 ③ **APOIO SIMPLES 45** **36.64€**
 IVA 530x105x70mm / 0.9Kg
 Acessório em ferro zincado lacado a **branco**. Não Inclui kit de fixação.

48050 ④ **APOIO SIMPLES 30** **33.75€**
 IVA 370x105x70mm / 0.8Kg
 Acessório em ferro zincado lacado a **branco**. Não Inclui kit de fixação.

	A	B
①	90	900 970
②	60	600 670
③	45	450 530
④	30	300 370

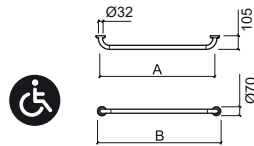

Referência Descrição € Branco

48066 IVA **APOIO SIMPLES 120** **71.52€**
 1268x106x70mm
 Acessório em ferro zincado lacado a **branco**. Não Inclui kit de fixação.

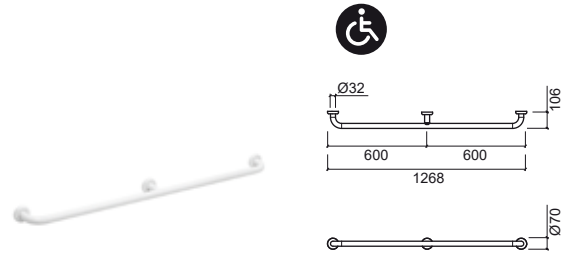

Referência Descrição € Branco

48067 IVA **APOIO VERTICAL 180 PAREDE-CHÃO** **84.27€**
 70x140x1835mm / 3.3Kg
 Acessório em ferro zincado lacado a **branco**. Não Inclui kit de fixação.

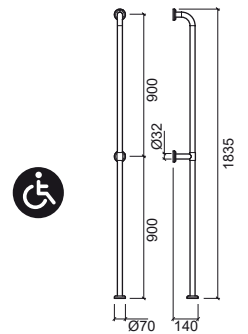

Referência Descrição € Branco

48069 IVA **ESPELHO AJUSTÁVEL** **214.42€**
 607x35x655mm / 9.6Kg
 Acessório em ferro zincado lacado a **branco**. Não Inclui kit de fixação.

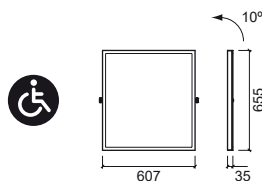

Referência Descrição € Branco

48068 IVA **APOIO VERTICAL 160 PAREDE-PAREDE** **84.27€**
 70x140x1670mm / 3.1Kg
 Acessório em ferro zincado lacado a **branco**. Não Inclui kit de fixação.

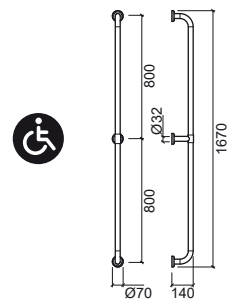

LEGENDA.

Mobilidade reduzida IVA TAXA REDUZIDA (DL 163/2006 de 8 de Agosto de 2006) - Lei das acessibilidades.

WCCARE

design Sanindusa



Referência	Descrição	€ Branco
------------	-----------	----------

48065	IVA APOIO PAREDE-CHÃO P/SANITA 825x205x810mm / 3.1Kg Acessório em ferro zincado lacado a branco . Não Inclui kit de fixação.	101.03€
--------------	--	----------------

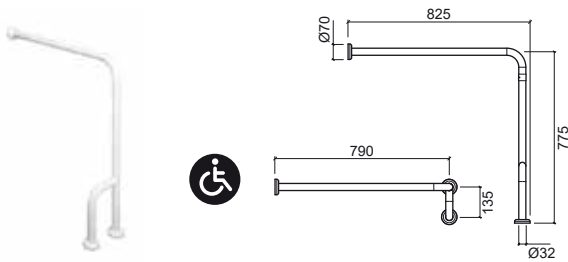

Referência	Descrição	€ Branco
------------	-----------	----------

48054	IVA APOIO ÂNGULO 45° 285x105x515mm / 1.1Kg Acessório em ferro zincado lacado a branco . Não Inclui kit de fixação.	52.57€
--------------	--	---------------



Referência	Descrição	€ Branco
------------	-----------	----------

48055	IVA APOIO CANTO 77x77 790x790x70mm / 2.4Kg Acessório em ferro zincado lacado a branco . Não Inclui kit de fixação.	113.58€
--------------	--	----------------

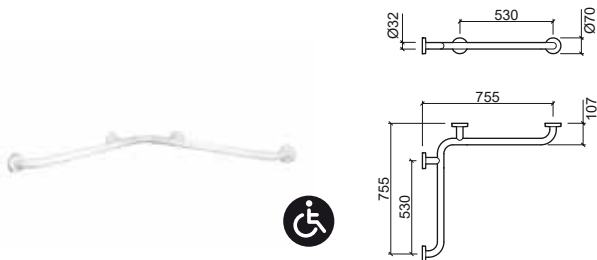

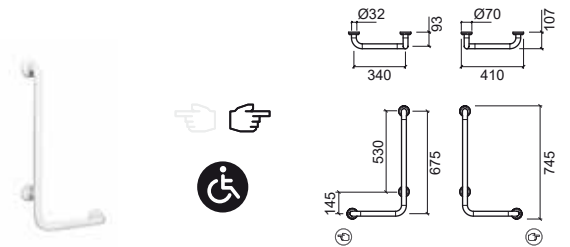

Referência	Descrição	€ Branco
------------	-----------	----------

48056	IVA APOIO ÂNGULO C/3 APOIOS DIR. / ESQ. 410x107x745mm / 2.2Kg	73.74€
48057	IVA Acessório em ferro zincado lacado a branco . Não Inclui kit de fixação.	



LEGENDA.

Referência Descrição € Branco

- 48058** **48059**  **APOIO CANTO ÂNGULO 107x67x78 DIR. / ESQ.** **161.97€**
 690x1090x850mm / 3.8Kg
 Acessório em ferro zincado lacado a **branco**. Não Inclui kit de fixação.

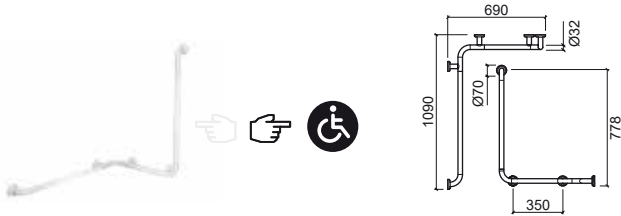

Referência Descrição € Branco

- 48064**  **APOIO BASCULANTE 83 C/PORTA-ROLOS** **153.40€**
 850x100x230mm / 4.1Kg
 Acessório em ferro zincado lacado a **branco**. Não Inclui kit de fixação.

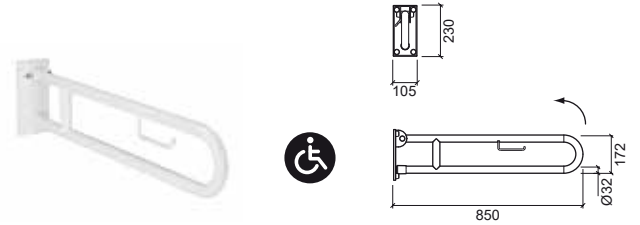

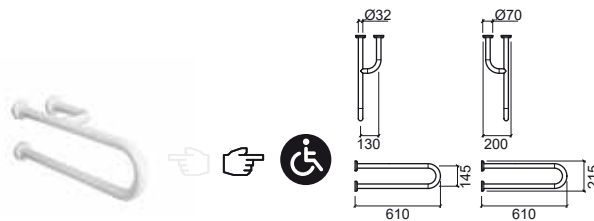

Referência Descrição € Branco

- 48060** **48061**  **APOIO 60 P/LAVATÓRIO DIR. / ESQ.** **84.27€**
 200x610x215mm / 2.8Kg
 Acessório em ferro zincado lacado a **branco**. Não Inclui kit de fixação.





Referência Descrição € Branco

- 48010**  **PORTA-ROLOS** **31.35€**
 125x80x80mm / 0.4Kg
 Acessório em ferro zincado lacado a **branco**.





Referência Descrição € Branco

- 48063** **1**  **APOIO BASCULANTE 83 P/SANITA** **147.63€**
 850x105x230mm / 4.0Kg
 Acessório em ferro zincado lacado a **branco**. Não Inclui kit de fixação.

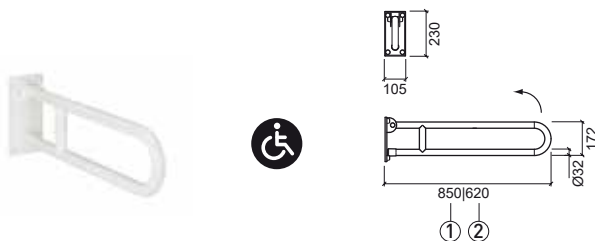
- 48062** **2**  **APOIO BASCULANTE 60 P/SANITA** **140.85€**
 620x105x230mm / 3.4Kg
 Acessório em ferro zincado lacado a **branco**. Não Inclui kit de fixação.



Referência Descrição € Branco

- 48047**  **BANCO P/BANHEIRA** **209.88€**
 655x395x220mm / 4.8Kg
 Acessório em ferro zincado lacado a **branco**.
 Suporta peso até 150Kg.

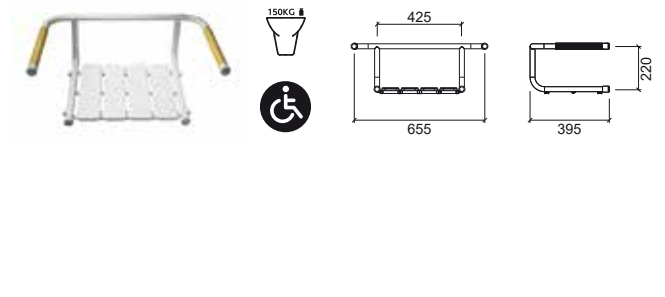

LEGENDA.

 Mobilidade reduzida  IVA TAXA REDUZIDA (DL 163/2006 de 8 de Agosto de 2006) - Lei das acessibilidades.

WCCARE

design Sanindusa

Referência Descrição € Branco

48049 IVA BANCO CHUVEIRO P/APOIO 252.18€

415x415x530mm / 4.7Kg
Acessório em ferro zincado lacado a branco. Não inclui kit de fixação.
Suporta peso até 150Kg.

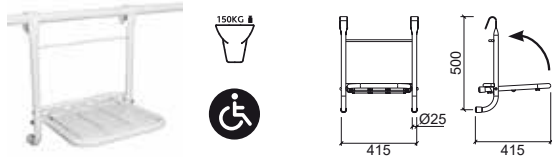

Referência Descrição € Branco

48048 IVA BANCO CHUVEIRO C/FIXAÇÃO À PAREDE 241.65€

465x400x355mm / 4.1Kg
Acessório em ferro zincado lacado a branco. Não inclui kit de fixação.
Suporta peso até 150Kg.

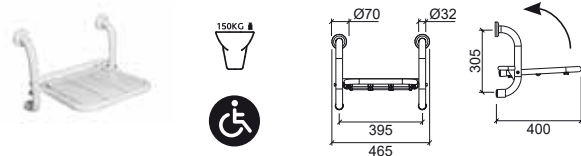

Referência Descrição € Branco

48046 IVA BANCO CHUVEIRO FIXO C/APOIO BRAÇOS 390.53€

620x470x655mm / 8.9Kg
Acessório em ferro zincado lacado a branco. Não inclui kit de fixação.
Suporta peso até 150Kg.

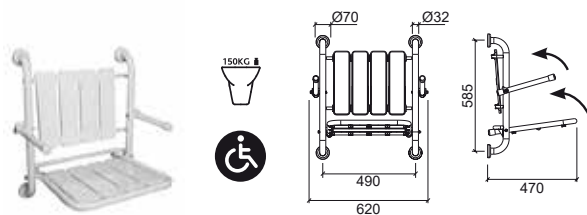

Referência Descrição € Branco

48012 IVA BANCO CHUVEIRO 150.00€

464x454x460mm / 5.6Kg
Acessório em ferro zincado lacado a branco. Não inclui kit de fixação.
Suporta peso até 150Kg.

NEW

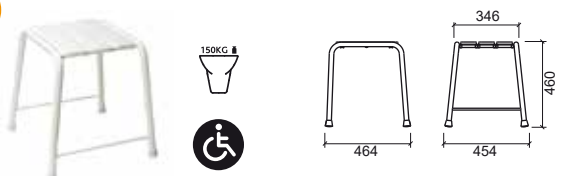

NEW WCCARE

design Sanindusa



Referência Descrição € Branco

800900 BASE 120x90 291.39€

1200x900x50mm / 22.0Kg / Peças p/paleta BR=10
Base de duche em acrílico.
Compatível com válvula 48711.

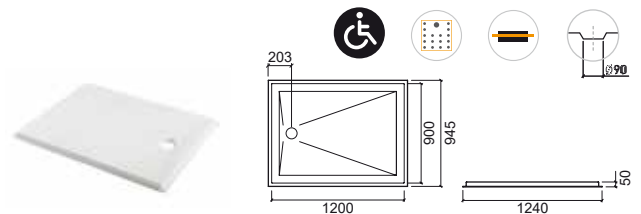

Referência Descrição € Vidro cr

891910 ① PORTA 120x185 340.58€

1160x1140mm / 35.1Kg
Portas reversíveis de vidro temperado de 6 mm com fecho magnético.
Perfil em alumínio cromado. Compatível com bases de 120x90.

891920 ② PORTA 90x185 315.31€

860x1140mm / 26.7Kg
Portas reversíveis de vidro temperado de 6 mm com fecho magnético.
Perfil em alumínio cromado. Compatível com bases de 120x90.

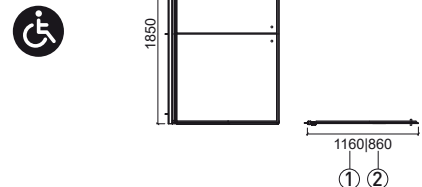

LEGENDA.



EASY

design Suzana Nobre



ALFA

design Sanindusa



Referência Descrição € Cromo

5368301 MISTURADORA MONOCOMANDO MANÍPULO CLÍNICO LAVATÓRIO EASY **88.88€**

50x186x246mm / 1.8Kg

Inclui flexíveis Q/F em malha inox e kit de fixação.

Débito a 3 Bar com abertura total (50% fria + 50% quente): 13.3l/m

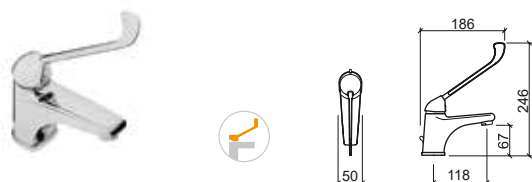

Referência Descrição € Cromo

5008301 MISTURADORA MONOCOMANDO MANÍPULO CLÍNICO LAVATÓRIO ALFA **108.12€**

50x182x262mm / 1.8Kg

Inclui flexíveis Q/F em malha inox e kit de fixação.

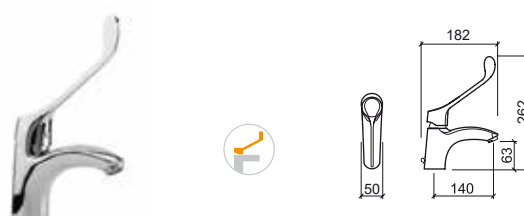

Referência Descrição € Cromo

5366801 MISTURADORA MONOCOMANDO MANÍPULO CLÍNICO BANHEIRA EASY **82.59€**

220x216x228mm / 2.3Kg

Inclui chuveiro Mixa, flexível e suporte.

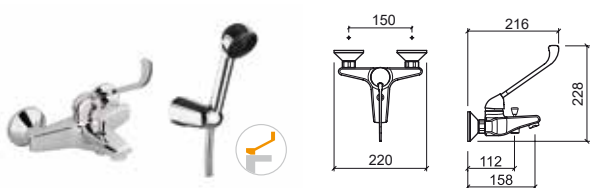

Referência Descrição € Cromo

5365701 MISTURADORA MONOCOMANDO MANÍPULO CLÍNICO BASE EASY **76.29€**

220x255x188mm / 1.8Kg

Inclui chuveiro Mixa, flexível e suporte.

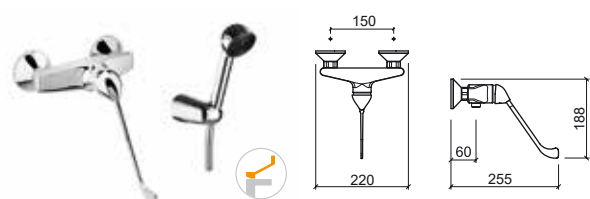

LEGENDA.

Em caixa Mobilidade reduzida Manipulo clínico

XS



Referência	Descrição	€ Cromo
5598301	MISTURADORA DE LAVATÓRIO C/ALAVANCA S/VDA XS 50x144x127mm	40.00€

NEW

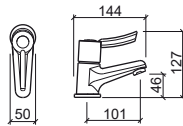

TWOCARE



Referência	Descrição	€ Cromo
5070391	TORNEIRA ELETRÔNICA TWOCARE A TRANSFORMADOR E PILHA 77x181x175mm Com doseador de sabão automático.	320.00€

NEW

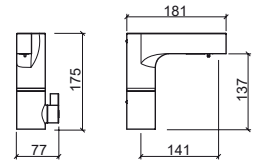



Referência	Descrição	€ Cromo
------------	-----------	---------

5198341 TORNEIRA TEMPORIZADA LAVATÓRIO ALAVANCA CLÍNICA ECO

45x146x191mm / 1.0Kg
 Inclui flexível em malha inox e kit de fixação.
 Débito a 3 Bar: 4 a 13l/m (débito regulável)

87.58€

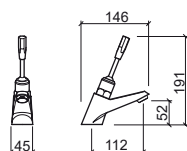

Referência	Descrição	€ Cromo
------------	-----------	---------

5196841 FLUXÓMETRO EXTERIOR VERTICAL 1" ALAVANCA CLÍNICA SANITA ECO

Ø65x53x1011mm / 1.9Kg
 Débito a 3 Bar: 99l/m.

163.10€

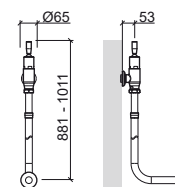

Referência	Descrição	€ Cromo
------------	-----------	---------

5195941 TORNEIRA TEMPORIZADA URINOL ALAVANCA CLÍNICA ECO

Ø61x190x195mm / 0.6Kg
 Débito a 3 Bar: 4 a 13l/m (débito regulável)

76.89€

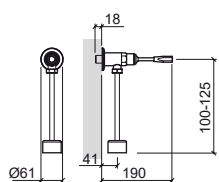

Referência	Descrição	€ Cromo
------------	-----------	---------

5192941 FLUXÓMETRO EXTERIOR HORIZONTAL 3/4" ALAVANCA CLÍNICA SANITA ECO

Ø64x173x821mm / 1.4Kg
 Débito a 3 Bar: 94l/m.

128.26€

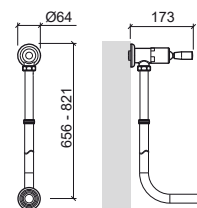

Referência	Descrição	€ Cromo
------------	-----------	---------

5195741 TORNEIRA TEMPORIZADA ENCASTRAR ALAVANCA CLÍNICA URINOL ECO

Ø118x173mm / 0.6Kg
 Débito a 3 Bar: 4 a 13l/m (débito regulável)

72.85€

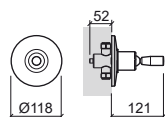

Referência	Descrição	€ Cromo
------------	-----------	---------

5194941 FLUXÓMETRO INTERIOR HORIZONTAL 3/4" ALAVANCA CLÍNICA SANITA ECO

Ø118x125x1049mm / 1.6Kg
 Débito a 3 Bar: 94l/m.

100.73€

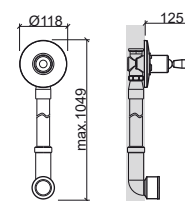

LEGENDA.

Alavanca clínica Em caixa





INFANTIL

219 WcKids

222 Babybath

222 XS

NEW

223 Muda fraldas

NEW





WC KIDS

design Emanuel Ruffo



WC KIDS

design Emanuel Rufo

Referência Descrição € Branco

125300 ① LAVATÓRIO 43 **67.85€**

430x375x165mm / 9.9Kg / Peças p/paleta BR-18
Inclui Kit de Fixação. Sem anel embelezador.

125310 ② LAVATÓRIO 43 C/ FURROS P/ACESSÓRIOS **67.85€**

430x375x165mm / 9.9Kg / Peças p/paleta BR-18
Inclui Kit de Fixação. Sem anel embelezador.
Compatível com a saboneteira WcKids 42501 e com o porta copos WcKids 42513.

125220 ③ COLUNA SUSPENSA **39.67€**

195x285x267mm / 7.3Kg
Inclui Kit de Fixação.

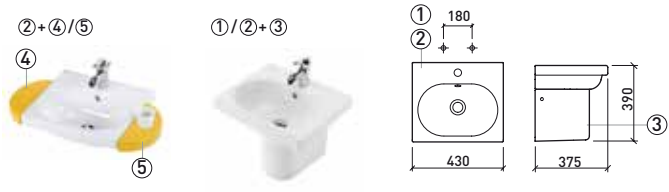
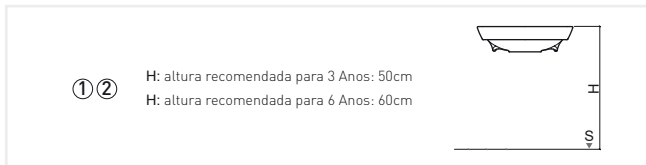

Referência Descrição € Cor

62531 **MÓVEL SUSPENSO** **324.88€**

400x367x398mm / 12.0Kg
Móvel em MDF lacado a **branco + amarelo + azul**.
Inclui Kit de Fixação.
Compatível com os lavatórios WcKids 125300 e 125310.

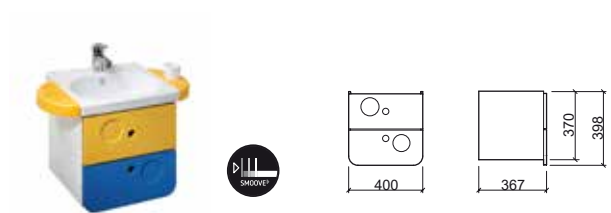
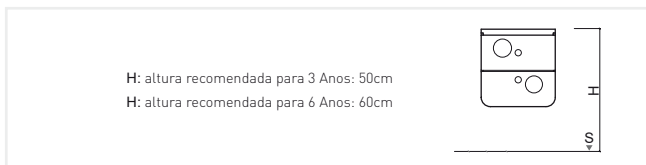

Referência Descrição € Branco € Cor

42501 ④ SABONETEIRA **13.02€** **13.02€**

286x112x50 / 0.2Kg
Saboneteira em ABS com acabamento em **branco, amarelo** ou **azul**.
Inclui Kit de Fixação.



Referência Descrição € Branco € Cor

42513 ⑤ PORTA-COPOS C/COPO **15.73€** **15.73€**

286x112x106mm / 0.3Kg
Porta-copos em ABS com acabamento em **branco, amarelo** ou **azul**.
Inclui Kit de Fixação.



Referência Descrição € Cor

62570 **ESPELHO S/ILUMINAÇÃO** **125.62€**

430x30x380mm / 3.8Kg
Espelho em MDF com moldura lacada a **amarelo** ou **azul**.
Vidro espelhado 6mm. Inclui Kit de Fixação.

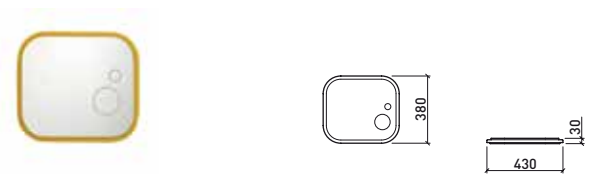
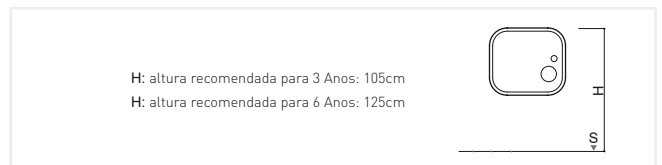

Referência	Descrição	€ Branco	€ Cor
125011	① SANITA SIMPLES D/C S/SIFÃO 275x420x326mm / 17.8Kg / Peças p/palette BR-18 Inclui Kit de Fixação.	84.06€	
125012	② SANITA SIMPLES D/P S/SIFÃO 275x420x326mm / 17.8Kg / Peças p/palette BR-18 Inclui Kit de Fixação.	84.06€	
MSKT1714	SIFÃO D/C 0.2Kg		7.92€
MSKT1986	SIFÃO DE DESCARGA D/P Ø90 0.4Kg		5.03€
22511	TAMPO P/SANITA 0.8Kg / Caixa 05 Tampo em polipropeno em branco, amarelo ou azul .	39.85€	39.85€

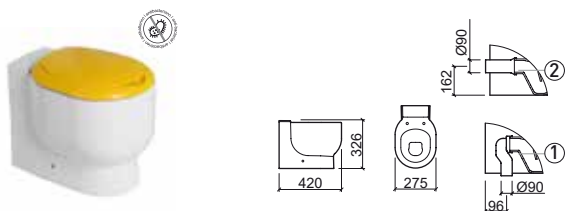

Referência	Descrição	€ Cor
42526	TOALHEIRO 36 C/CABIDE 360x75x100mm / 0.8Kg Toalheiro em compacto fenólico com acabamento em amarelo ou azul . Inclui Kit de Fixação.	54.89€



Referência	Descrição	€ Cor
42510	PORTA-ROLOS 165x60x132mm / 0.5Kg Porta-rolos em compacto fenólico com acabamento em amarelo ou azul . Inclui Kit de Fixação.	41.31€



Referência	Descrição	€ Cor
42521	① PORTA-PIAÇABA C/SUPORTE 140x125x390mm / 1.6Kg Porta-piaçaba em latão com suporte em compacto fenólico lacado a amarelo ou azul . Inclui Kit de Fixação.	136.92€
42509	② PORTA-PIAÇABA Ø80x390mm / 1.1Kg Porta-piaçaba em latão.	84.88€



Referência	Descrição	€ Branco	€ Cor
62541	SEPARADOR 65x608x1115mm / 10.1Kg Separador em compacto fenólico com acabamento em branco, amarelo Ref. 6254112 ou azul Ref. 6254107. Pé em inox. Inclui Ferragem de fixação à parede e pé. Não inclui kit de fixação à parede.	172.57€	172.57€

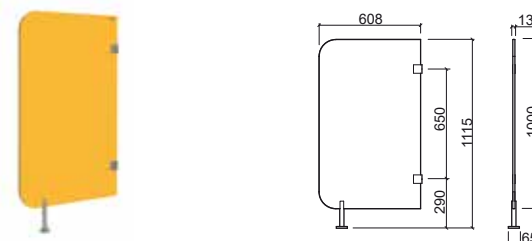

LEGENDA.

Antibacteriano

P. 114 PLACAS / BR. BRANCO

BABYBATH

design Melissa Vilar



Referência	Descrição	€ Branco
------------	-----------	----------

806600 ① BANHEIRA ACRÍLICA 80x45 **145.70€**

800x450x255mm / 8.0Kg / Peças p/paleta BR-10
Não inclui Válvula Tic-Tac.

806700 ② BANHEIRA ACRÍLICA 100x50 **163.19€**

1000x500x255mm / 12.0Kg / Peças p/paleta BR-10
Não inclui Válvula Tic-Tac.

	A	B	C	D	E
①	80x45	800	450	255	213 20l
②	100x50	1000	500	255	221 30l

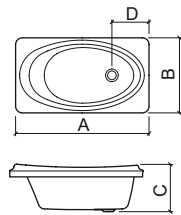

XS



Referência	Descrição	€ Cromo
------------	-----------	---------

5598301 MISTURADORA DE LAVATÓRIO C/ALAVANCA S/VDA XS **40.00€**

50x144x127mm

NEW

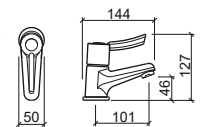

LEGENDA.

Capacidade da banheira

BR. BRANCO

MUDA FRALDAS

COMPONENTES

Referência	Descrição	€ Creme
41557	MUDA FRALDAS HORIZONTAL LUXE 895x102x508mm / 10.0Kg	385.70€

NEW

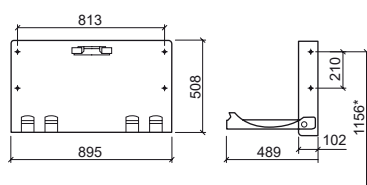

WC KIDS

Referência	Descrição	€ Outra
MSKT1714	SIFÃO TÉCNICO D/C 0.2Kg	7.92€
MSKT1986	SIFÃO DE DESCARGA D/P Ø90 0.4Kg	5.03€
24	KIT FIXAÇÃO SANITA	2.82€
4V95	SIFÃO TÉCNICO REDONDO P/LAVATÓRIO	35.53€
4V96	SIFÃO TÉCNICO QUADRADO P/LAVATÓRIO 1.0Kg	46.07€
43	KIT FIXAÇÃO LAVATÓRIO 0.1Kg	0.96€
21	KIT FIXAÇÃO COLUNA	3.66€
4A250100	KIT FIXAÇÃO ACESSÓRIOS 0.2Kg	5.71€
2404111	FERRAGEM P/ TAMPO SANITA INOX 0.2Kg	9.59€

BABYBATH

Referência	Descrição	€ Cromo	€ Cor
4V94	VÁLVULA TIC-TAC UNIVERSAL ESPELHO PEQUENO ABS CR 0.1Kg	5.38€	
4V91	VÁLVULA TIC-TAC UNIVERSAL ESPELHO GRANDE 0.4Kg / Disponível em: Cr, Cr/Br, Cr/Preto.	17.60€	27.50€
4V92	VÁLVULA TIC-TAC UNIVERSAL ESPELHO PEQUENO 0.5Kg	12.42€	





BANHEIRAS

- 227 Aveiro
- 228 Eva
- 230 Vintage
- 231 Easy
- 232 Millennium
- 232 Plan
- 234 WCA
- 234 Urb.Y Plus
- 235 Vértice
- 238 Urb.Y
- 239 Delta
- 240 Duna
- 240 Skin
- 241 Rita
- 241 Agres
- 242 Alfa
- 242 Rimini
- 243 Shortline
- 245 Babybath
- 246 Twospace

- 247 **Especificações**

- 248 **Painéis**

- 250 **Complementos**





> P. 254 PAINÉIS > P. 256 VÁLVULAS > P. 256 PÉS/CHASSI > P. 257 PEGAS

Referência	Descrição	€ Branco
803000	BANHEIRA AVEIRO 160x70 SIMPLES <ul style="list-style-type: none"> 1600x700x416mm / 20.5Kg / Peças p/paleta BR=10 Banheira em acrílico compatível com válvula 50 Ref. 490. Cores disponíveis: branco . Pés compatíveis: 810. Painéis compatíveis: 800101 + 800203. Pegas compatíveis: 8001, 8002, 8012.	138.75€
8E300111 8E300211	BANHEIRA AVEIRO 160x70 SISTEMA EASY KIT CROMO 1600x700x416mm / 42.0Kg / Peças p/paleta BR=01 Banheira em acrílico compatível com válvula 50 Ref. 490. Cores disponíveis: branco . Com chassi montado. Painéis compatíveis: 800101 + 800203. Pegas compatíveis: 8001, 8002, 8012.	598.65€
82300100 82300200	BANHEIRA AVEIRO 160x70 SISTEMA X90 KIT BRANCO 1600x700x416mm / 44.0Kg / Peças p/paleta BR=01 Banheira em acrílico com válvula 50 Ref. 490 incluída. Cores disponíveis: branco . Com chassi montado. Painéis compatíveis: 800101 + 800203. Pegas compatíveis: 8001, 8002, 8012.	741.58€
82300111 82300211	BANHEIRA AVEIRO 160x70 SISTEMA X90 KIT CROMO 1600x700x416mm / 44.0Kg / Peças p/paleta BR=01 Banheira em acrílico com válvula 50 Ref. 490 incluída. Cores disponíveis: branco . Com chassi montado. Painéis compatíveis: 800101 + 800203. Pegas compatíveis: 8001, 8002, 8012.	733.21€

Referência	Descrição	€ Branco
803200	BANHEIRA AVEIRO 170x70 SIMPLES <ul style="list-style-type: none"> 1700x700x415mm / 24.0Kg / Peças p/paleta BR=10 Banheira em acrílico compatível com válvula 50 Ref. 490. Cores disponíveis: branco . Pés compatíveis: 810. Painéis compatíveis: 800201 + 800203. Pegas compatíveis: 8001, 8002, 8012.	140.01€
8E320111 8E320211	BANHEIRA AVEIRO 170x70 SISTEMA EASY KIT CROMO 1700x700x415mm / 42.0Kg / Peças p/paleta BR=01 Banheira em acrílico compatível com válvula 50 Ref. 490. Cores disponíveis: branco . Com chassi montado. Painéis compatíveis: 800201 + 800203. Pegas compatíveis: 8001, 8002, 8012.	601.07€
82320100 82320200	BANHEIRA AVEIRO 170x70 SISTEMA X90 KIT BRANCO 1700x700x415mm / 45.0Kg / Peças p/paleta BR=01 Banheira em acrílico com válvula 50 Ref. 490 incluída. Cores disponíveis: branco . Com chassi montado. Painéis compatíveis: 800201 + 800203. Pegas compatíveis: 8001, 8002, 8012.	743.42€
82320111 82320211	BANHEIRA AVEIRO 170x70 SISTEMA X90 KIT CROMO 1700x700x415mm / 45.0Kg / Peças p/paleta BR=01 Banheira em acrílico com válvula 50 Ref. 490 incluída. Cores disponíveis: branco . Com chassi montado. Painéis compatíveis: 800201 + 800203. Pegas compatíveis: 8001, 8002, 8012.	735.01€

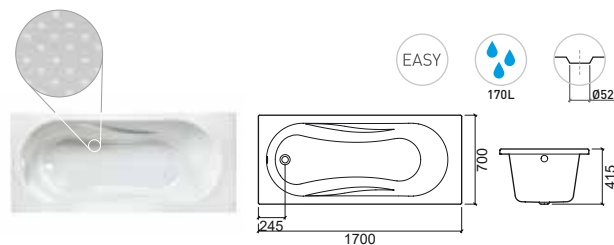
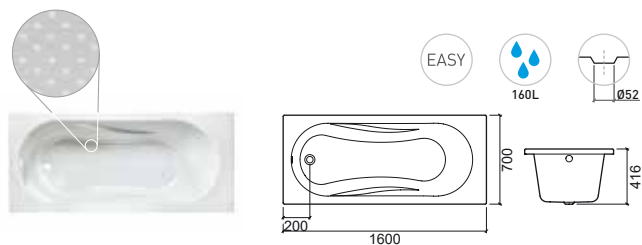

LEGENDA.

- Capacidade da banheira
- Sistema Easy
- Motor hidro direito
- Motor hidro esquerdo
- Em caixa
- Embalado com máscara

BR. BRANCO

AVEIRO



> P. 254 PAINÉIS > P. 256 VÁLVULAS > P. 256 PÉS/CHASSI > P. 257 PEGAS

Referência	Descrição	€ Branco
803100	BANHEIRA AVEIRO 170x75 SIMPLES □ 1700x750x425mm / 25.3Kg / Peças p/paleta BR=10 Banheira em acrílico compatível com válvula 50 Ref. 490. Cores disponíveis: branco . Pés compatíveis: 810/811. Painéis compatíveis: 800201 + 800202. Pegas compatíveis: 8001, 8002, 8012.	146.53€
8E310111 8E310211	BANHEIRA AVEIRO 170x75 SISTEMA EASY KIT CROMO □ 1700x750x425mm / 43.5Kg / Peças p/paleta BR=01 EASY Banheira em acrílico compatível com válvula 50 Ref. 490. Com chassi montado. Painéis compatíveis: 800201 + 800202. Pegas compatíveis: 8001, 8002, 8012.	604.71€
82310100 82310200	BANHEIRA AVEIRO 170x75 SISTEMA X90 KIT BRANCO □ 1700x750x425mm / 46.8Kg / Peças p/paleta BR=01 Banheira em acrílico com válvula 50 Ref. 490 incluída. Cores disponíveis: branco . Com chassi montado. Painéis compatíveis: 800201 + 800202. Pegas compatíveis: 8001, 8002, 8012.	749.94€
82310111 82310211	BANHEIRA AVEIRO 170x75 SISTEMA X90 KIT CROMO □ 1700x750x425mm / 46.8Kg / Peças p/paleta BR=01 Banheira em acrílico com válvula 50 Ref. 490 incluída. Cores disponíveis: branco . Com chassi montado. Painéis compatíveis: 800201 + 800202. Pegas compatíveis: 8001, 8002, 8012.	741.58€

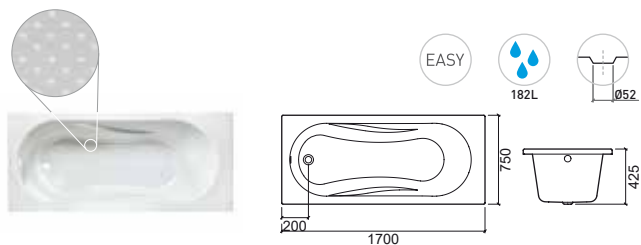

EVA



Referência	Descrição	€ Branco
800600	BANHEIRA EVA 150x70 SIMPLES □ 1500x700x420mm / 17.7Kg / Peças p/paleta BR=10 Banheira em acrílico compatível com válvula 50 Ref. 490. Cores disponíveis: branco . Pés compatíveis: 810. Painéis compatíveis: 800601 + 800203. Pegas compatíveis: 8001, 8002, 8012.	176.73€
82060100 82060200	BANHEIRA EVA 150x70 SISTEMA X90 KIT BRANCO □ 1500x700x420mm / 43.3Kg / Peças p/paleta BR=01 Banheira em acrílico com válvula 50 Ref. 490 incluída. Cores disponíveis: branco . Com chassi montado. Painéis compatíveis: 800601 + 800203. Pegas compatíveis: 8001, 8002, 8012.	822.04€
82060111 82060211	BANHEIRA EVA 150x70 SISTEMA X90 KIT CROMO □ 1500x700x420mm / 43.3Kg / Peças p/paleta BR=01 Banheira em acrílico com válvula 50 Ref. 490 incluída. Cores disponíveis: branco . Com chassi montado. Painéis compatíveis: 800601 + 800203. Pegas compatíveis: 8001, 8002, 8012.	813.22€

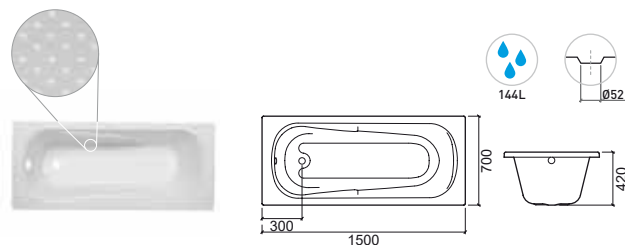

LEGENDA.

□ Embalado com máscara □ Em caixa □ Motor hidro esquerdo □ Motor hidro direito EASY Sistema Easy □ Capacidade da banheira

BR. BRANCO



> P. 254 PAINÉIS > P. 256 VÁLVULAS > P. 256 PÉS/CHASSI > P. 257 PEGAS

Referência	Descrição	€ Branco
800100	BANHEIRA EVA 160x70 SIMPLES □ 1600x700x420mm / 18.2Kg / Peças p/paleta BR=10 Banheira em acrílico compatível com válvula 50 Ref. 490. Cores disponíveis: branco . Pés compatíveis: 810. Painéis compatíveis: 800101 + 800203. Pegas compatíveis: 8001, 8002, 8012.	188.10€
82010100 82010200	BANHEIRA EVA 160x70 SISTEMA X90 KIT BRANCO 📦 1600x700x420mm / 43.2Kg / Peças p/paleta BR=01 Banheira em acrílico com válvula 50 Ref. 490 incluída. Cores disponíveis: branco . Com chassi montado. Painéis compatíveis: 800101 + 800203. Pegas compatíveis: 8001, 8002, 8012.	832.40€
82010111 82010211	BANHEIRA EVA 160x70 SISTEMA X90 KIT CROMO 📦 1600x700x420mm / 43.2Kg / Peças p/paleta BR=01 Banheira em acrílico com válvula 50 Ref. 490 incluída. Cores disponíveis: branco . Com chassi montado. Painéis compatíveis: 800101 + 800203. Pegas compatíveis: 8001, 8002, 8012.	823.58€

Referência	Descrição	€ Branco
803500	BANHEIRA EVA 160x75 SIMPLES □ 1600x750x420mm / 19.9Kg / Peças p/paleta BR=10 Banheira em acrílico compatível com válvula 50 Ref. 490. Cores disponíveis: branco . Pés compatíveis: 810. Painéis compatíveis: 800101 + 800202. Pegas compatíveis: 8001, 8002, 8012.	193.47€
82350100 82350200	BANHEIRA EVA 160x75 SISTEMA X90 KIT BRANCO 📦 1600x750x420mm / 44.8Kg / Peças p/paleta BR=01 Banheira em acrílico com válvula 50 Ref. 490 incluída. Cores disponíveis: branco . Com chassi montado. Painéis compatíveis: 800101 + 800202. Pegas compatíveis: 8001, 8002, 8012.	837.28€
82350111 82350211	BANHEIRA EVA 160x75 SISTEMA X90 KIT CROMO 📦 1600x750x420mm / 44.8Kg / Peças p/paleta BR=01 Banheira em acrílico com válvula 50 Ref. 490 incluída. Cores disponíveis: branco . Com chassi montado. Painéis compatíveis: 800101 + 800202. Pegas compatíveis: 8001, 8002, 8012.	827.80€

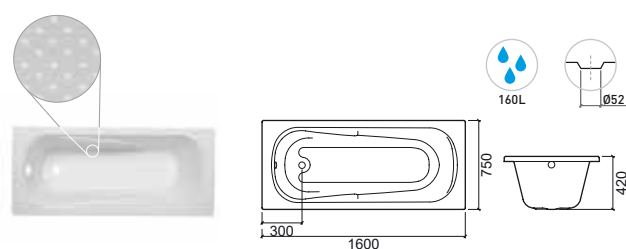
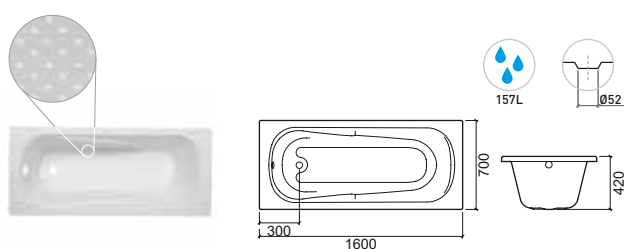

LEGENDA.

- Capacidade da banheira
- Motor hidro direito
- Motor hidro esquerdo
- Em caixa
- Embalado com máscara

BR. BRANCO

VINTAGE



> P. 254 PAINÉIS > P. 256 VÁLVULAS > P. 256 PÉS/CHASSI > P. 257 PEGAS

Referência	Descrição	€ Branco
803400	BANHEIRA VINTAGE 180x80 SIMPLES □ 1800x800x444mm / 30.3Kg / Peças p/paleta BR=05 Banheira em acrílico compatível com válvula 50 Ref. 490. Cores disponíveis: branco . Pés compatíveis: 811. Painéis compatíveis: 803401 + 803402 [Dir.] / 803403 [Esq.]. Pegas compatíveis: 8001, 8002, 8012.	378.57€
82340100 82340200	BANHEIRA VINTAGE 180x80 SISTEMA X90 KIT BRANCO 📦 1800x800x444mm / 60.0Kg / Peças p/paleta BR=01 Banheira em acrílico com válvula 50 Ref. 490 incluída. Cores disponíveis: branco . Com chassi montado. Painéis compatíveis: 803401 + 803402 [Dir.] / 803403 [Esq.]. Pegas compatíveis: 8001, 8002, 8012.	1 089.74€
82340111 82340211	BANHEIRA VINTAGE 180x80 SISTEMA X90 KIT CROMO 📦 1800x800x444mm / 60.0Kg / Peças p/paleta BR=01 Banheira em acrílico com válvula 50 Ref. 490 incluída. Cores disponíveis: branco . Com chassi montado. Painéis compatíveis: 803401 + 803402 [Dir.] / 803403 [Esq.]. Pegas compatíveis: 8001, 8002, 8012.	1 077.99€
84340111 84340211	BANHEIRA VINTAGE 180x80 SISTEMA TOP KIT CROMO 📦 1800x800x444mm / 75.0Kg / Peças p/paleta BR=01 TOP Banheira em acrílico com válvula 50 Ref. 490 incluída. Cores disponíveis: branco . Com chassi montado. Painéis compatíveis: 803401 + 803402 [Dir.] / 803403 [Esq.]. Pegas compatíveis: 8001, 8002, 8012.	3 218.38€

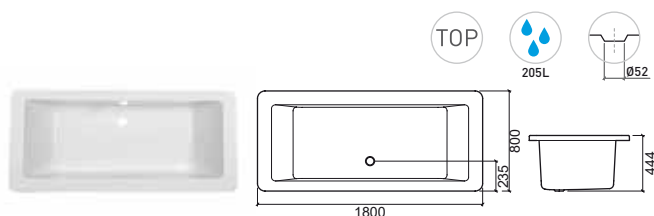

LEGENDA.

TOP Sistema Top

205L Capacidade da banheira

□ Embalado com máscara

📦 Em caixa

🔴 Motor hidro esquerdo

🟢 Motor hidro direito

📦 Com válvula incluída



> P. 254 PAINÉIS > P. 256 VÁLVULAS > P. 256 PÉS/CHASSI > P. 257 PEGAS

Referência	Descrição	€ Branco
806800	BANHEIRA EASY 170x70 SIMPLES □ 1700x700x413mm / 18.5Kg / Peças p/paleta BR=10 Banheira em acrílico compatível com válvula 50 Ref. 490. Cores disponíveis: branco . Pés compatíveis: 810 Painéis compatíveis: 805801 + 800203. Pegas compatíveis: 8001, 8002, 8012.	127.10€
82680100 82680200	BANHEIRA EASY 170x70 SISTEMA X90 KIT BRANCO ■ 1700x700x413mm / 38.5Kg / Peças p/paleta BR=01 Banheira em acrílico com válvula 50 Ref. 490 incluída. Cores disponíveis: branco . Com chassi montado. Painéis compatíveis: 805801 + 800203. Pegas compatíveis: 8001, 8002, 8012.	709.07€
82680111 82680211	BANHEIRA EASY 170x70 SISTEMA X90 KIT CROMO ■ 1700x700x413mm / 38.5Kg / Peças p/paleta BR=01 Banheira em acrílico com válvula 50 Ref. 490 incluída. Cores disponíveis: branco . Com chassi montado. Painéis compatíveis: 805801 + 800203. Pegas compatíveis: 8001, 8002, 8012.	701.27€

Referência	Descrição	€ Branco
806900	BANHEIRA EASY 170x75 SIMPLES □ 1700x750x416mm / 21.5Kg / Peças p/paleta BR=10 Banheira em acrílico compatível com válvula 50 Ref. 490. Cores disponíveis: branco . Pés compatíveis: 811. Painéis compatíveis: 805801 + 800202. Pegas compatíveis: 8001, 8002, 8012.	133.79€
82690100 82690200	BANHEIRA EASY 170x75 SISTEMA X90 KIT BRANCO ■ 1700x750x416mm / 44.0Kg / Peças p/paleta BR=01 Banheira em acrílico com válvula 50 Ref. 490 incluída. Cores disponíveis: branco . Com chassi montado. Painéis compatíveis: 805801 + 800202. Pegas compatíveis: 8001, 8002, 8012.	715.77€
82690111 82690211	BANHEIRA EASY 170x75 SISTEMA X90 KIT CROMO ■ 1700x750x416mm / 44.0Kg / Peças p/paleta BR=01 Banheira em acrílico com válvula 50 Ref. 490 incluída. Cores disponíveis: branco . Com chassi montado. Painéis compatíveis: 805801 + 800202. Pegas compatíveis: 8001, 8002, 8012.	707.96€

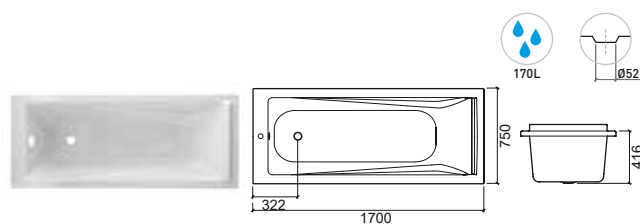
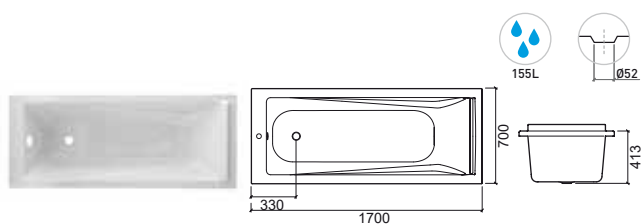

LEGENDA.

- Capacidade da banheira
- Motor hidro direito
- Motor hidro esquerdo
- Em caixa
- Embalado com máscara

BR. BRANCO

MILLENNIUM



> P. 254 PAINÉIS > P. 256 VÁLVULAS > P. 256 PÉS/CHASSI > P. 257 PEGAS

Referência	Descrição	€ Branco
804200	BANHEIRA MILLENNIUM 190x95 SIMPLES □ 1900x950x444mm / 32.9Kg / Peças p/paleta BR=05 Banheira em acrílico compatível com válvula 70 Ref. 491. Cores disponíveis: branco . Pés compatíveis: 813. Painéis compatíveis: 803701 + 804202. Pegas compatíveis: 8001, 8002, 8012. [-] Sob pedido.	510.40€
82420100 82420200	BANHEIRA MILLENNIUM 190x95 SISTEMA X90 KIT BRANCO □ 1900x950x444mm / 54.9Kg / Peças p/paleta BR=01 Banheira em acrílico com válvula 70 Ref. 491 incluída. Cores disponíveis: branco . Com chassi montado. Painéis compatíveis: 803701 + 804202. Pegas compatíveis: 8001, 8002, 8012. [-] Sob pedido.	1 212.05€
82420111 82420211	BANHEIRA MILLENNIUM 190x95 SISTEMA X90 KIT CROMO □ 1900x950x444mm / 54.9Kg / Peças p/paleta BR=01 Banheira em acrílico com válvula 70 Ref. 491 incluída. Cores disponíveis: branco . Com chassi montado. Painéis compatíveis: 803701 + 804202. Pegas compatíveis: 8001, 8002, 8012. [-] Sob pedido.	1 199.62€
84420111 84420211	BANHEIRA MILLENNIUM 190x95 SISTEMA TOP KIT CROMO □ 1900x950x444mm / 62.9Kg / Peças p/paleta BR=01 Banheira em acrílico com válvula 70 Ref. 491 incluída. Cores disponíveis: branco . Com chassi montado. Painéis compatíveis: 803701 + 804202. Pegas compatíveis: 8001, 8002, 8012. [-] Sob pedido.	3 160.20€

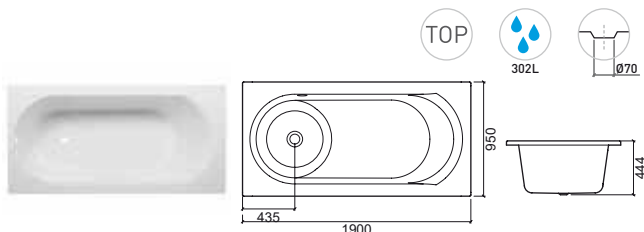

PLAN



Referência	Descrição	€ Branco
803600	BANHEIRA PLAN 170x75 SIMPLES □ 1700x750x480mm / 22.7Kg / Peças p/paleta BR=05 Banheira em acrílico compatível com válvula 70 Ref. 491. Cores disponíveis: branco . Pés compatíveis: 810/811. Painéis compatíveis: 803601 + 803602. Pegas compatíveis: 8001, 8002, 8012.	320.45€
82360100 82360200	BANHEIRA PLAN 170x75 SISTEMA X90 KIT BRANCO □ 1700x750x480mm / 68.2Kg / Peças p/paleta BR=01 Banheira em acrílico com válvula 70 Ref. 491 incluída. Cores disponíveis: branco . Com chassi montado. Painéis compatíveis: 803601 + 803602. Pegas compatíveis: 8001, 8002, 8012.	1 051.52€
82360111 82360211	BANHEIRA PLAN 170x75 SISTEMA X90 KIT CROMO □ 1700x750x480mm / 68.2Kg / Peças p/paleta BR=01 Banheira em acrílico com válvula 70 Ref. 491 incluída. Cores disponíveis: branco . Com chassi montado. Painéis compatíveis: 803601 + 803602. Pegas compatíveis: 8001, 8002, 8012.	1 063.97€

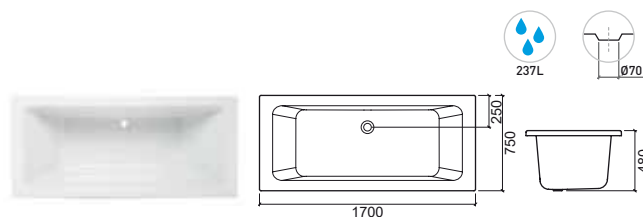

LEGENDA.

□ Embalado com máscara □ Em caixa □ Motor hidro esquerdo □ Motor hidro direito □ TOP Sistema Top □ Capacidade da banheira

BR. BRANCO



> P. 254 PAINÉIS > P. 256 VÁLVULAS > P. 256 PÉS/CHASSI > P. 257 PEGAS

Referência	Descrição	€ Branco
803300	BANHEIRA PLAN 180x80 SIMPLES □ 1800x800x500mm / 25.8Kg / Peças p/paleta BR=05 Banheira em acrílico compatível com válvula 70 Ref. 491. Cores disponíveis: branco . Pés compatíveis: 811. Painéis compatíveis: 803301 + 803302. Pegas compatíveis: 8001, 8002, 8012.	383.21€
82330100 82330200	BANHEIRA PLAN 180x80 SISTEMA X90 KIT BRANCO 📦 1800x800x500mm / 52.0Kg / Peças p/paleta BR=01 Banheira em acrílico com válvula 70 Ref. 491 incluída. Cores disponíveis: branco . Com chassi montado. Painéis compatíveis: 803301 + 803302. Pegas compatíveis: 8001, 8002, 8012.	1 076.74€
82330111 82330211	BANHEIRA PLAN 180x80 SISTEMA X90 KIT CROMO 📦 1800x800x500mm / 52.0Kg / Peças p/paleta BR=01 Banheira em acrílico com válvula 70 Ref. 491 incluída. Cores disponíveis: branco . Com chassi montado. Painéis compatíveis: 803301 + 803302. Pegas compatíveis: 8001, 8002, 8012.	1 085.07€
84330111 84330211	BANHEIRA PLAN 180x80 SISTEMA TOP KIT CROMO 📦 1800x800x500mm / 60.0Kg / Peças p/paleta BR=01 Banheira em acrílico com válvula 70 Ref. 491 incluída. Cores disponíveis: branco . Com chassi montado. Painéis compatíveis: 803301 + 803302. Pegas compatíveis: 8001, 8002, 8012.	3 045.71€

Referência	Descrição	€ Branco
807300	BANHEIRA PLAN 190x90 SIMPLES □ 1900x900x560mm / 30.0Kg / Peças p/paleta BR=05 Banheira em acrílico com válvula 70 Ref. 491. Cores disponíveis: branco . Pés compatíveis: 813. Painéis compatíveis: 807301 + 807302. Pegas compatíveis: 8001, 8002, 8012.	404.23€
82730100 82730200	BANHEIRA PLAN 190x90 SISTEMA X90 KIT BRANCO 📦 1900x900x560mm / 52.0Kg / Peças p/paleta BR=01 Banheira em acrílico com válvula 70 Ref. 491 incluída. Cores disponíveis: branco . Com chassi montado. Painéis compatíveis: 807301 + 807302. Pegas compatíveis: 8001, 8002, 8012.	1 107.02€
82730111 82730211	BANHEIRA PLAN 190x90 SISTEMA X90 KIT CROMO 📦 1900x900x560mm / 52.0Kg / Peças p/paleta BR=01 Banheira em acrílico com válvula 70 Ref. 491 incluída. Cores disponíveis: branco . Com chassi montado. Painéis compatíveis: 807301 + 807302. Pegas compatíveis: 8001, 8002, 8012.	1 097.82€

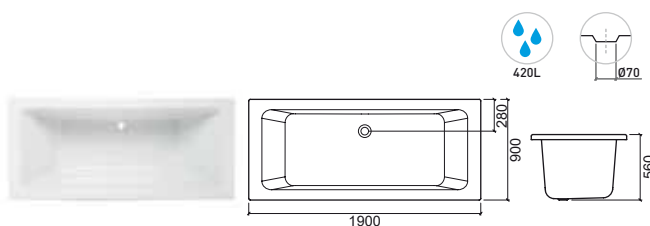
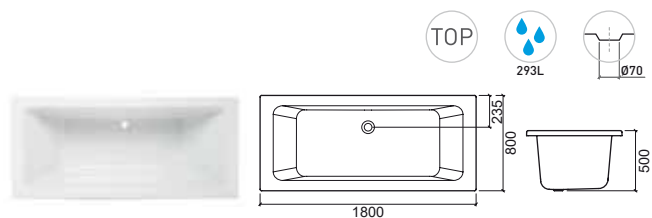

LEGENDA.

- Capacidade da banheira
- Sistema Top
- Motor hidro direito
- Motor hidro esquerdo
- Em caixa
- Embalado com máscara

BR. BRANCO

WCA



> P. 254 PAINÉIS > P. 256 VÁLVULAS > P. 256 PÉS/CHASSI > P. 257 PEGAS

Referência	Descrição	€ Branco
804500	BANHEIRA WCA 180x80 SIMPLES □ 1800x800x445mm / 28.5Kg / Peças p/paleta BR=02 Banheira em acrílico compatível com válvula 50 Ref. 490. Cores disponíveis: branco . Pés compatíveis: 811. Painel compatível: 804505.	417.73€
82450100 82450200	BANHEIRA WCA 180x80 SISTEMA X90 KIT BRANCO □ 1800x800x445mm / 50.0Kg / Peças p/paleta BR=01 Banheira em acrílico com válvula 50 Ref. 490 incluída. Cores disponíveis: branco . Banheira freestanding. Com chassi montado. Painel compatível: 804505.	1 505.66€
82450111 82450211	BANHEIRA WCA 180x80 SISTEMA X90 KIT CROMO □ 1800x800x445mm / 50.0Kg / Peças p/paleta BR=01 Banheira em acrílico com válvula 50 Ref. 490 incluída. Cores disponíveis: branco . Banheira freestanding. Com chassi montado. Painel Ref. 804505.	1 486.95€
804505	PAINEL WCA □ 30.5Kg Painel em acrílico branco.	887.01€

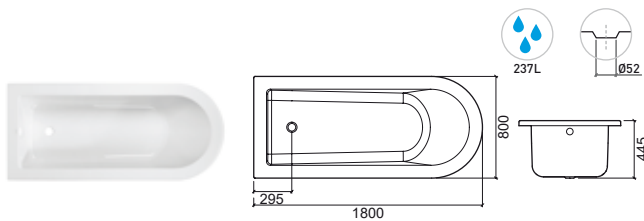

URB.Y PLUS



Referência	Descrição	€ Branco
804600	BANHEIRA URB.Y PLUS 180x80 FREESTANDING □ 1800x795x625mm / 52.0Kg Banheira freestanding em acrílico com válvula tic-tac com overflow não sifonada. Cores disponíveis: branco . Com chassi montado. Inclui kit de instalação.	1 585.99€

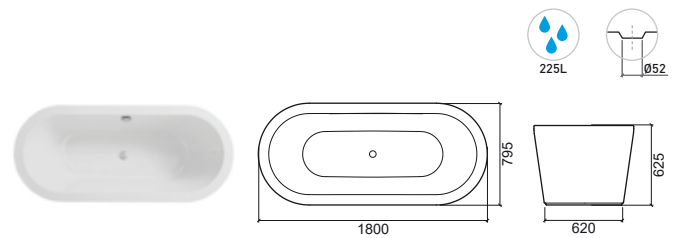

LEGENDA.

□ Embalado com máscara

□ Em caixa

■ Motor hidro esquerdo

■ Motor hidro direito

TOP Sistema Top

● Capacidade da banheira

VÉRTICE



> P. 254 PAINÉIS > P. 256 VÁLVULAS > P. 256 PÉS/CHASSI > P. 257 PEGAS

Referência Descrição € Branco € Preto

807500 **BANHEIRA VÉRTICE 150x70 SIMPLES** **144.67€**
 □ 1501x700x385mm / Peças p/paleta BR=10
 Banheira em acrílico compatível com válvula 50 Ref. 490.
 Cores disponíveis: **branco**. Encosto de cabeça Ref. 805606.
 Pés compatíveis: 810. Painéis compatíveis: 800601 + 800203.
 Pegas compatíveis: 8001, 8002, 8012.

82750100 **BANHEIRA VÉRTICE 150x70 SISTEMA X90 KIT BRANCO** **760.85€**
82750200 1501x700x385mm / Peças p/paleta BR=01
 Banheira em acrílico com válvula 50 Ref. 490 incluída.
 Cores disponíveis: **branco**. Encosto de cabeça Ref. 805606.
 Com chassi montado. Painéis compatíveis: 800601 + 800203.
 Pegas compatíveis: 8001, 8002, 8012.

82750111 **BANHEIRA VÉRTICE 150x70 SISTEMA X90 KIT CROMO** **750.13€**
82750211 1501x700x385mm / Peças p/paleta BR=01
 Banheira em acrílico com válvula 50 Ref. 490 incluída.
 Cores disponíveis: **branco**. Encosto de cabeça Ref. 805606.
 Com chassi montado. Painéis compatíveis: 800601 + 800203.
 Pegas compatíveis: 8001, 8002, 8012.

8056 **ENCOSTO CABEÇA VÉRTICE** **63.37€**

☞ 269x176x60mm / 0.7Kg
 Encosto em Poliuretano para banheira Vértice.
 Cores disponíveis: **preto**.

Referência Descrição € Branco

805600 **BANHEIRA VÉRTICE 160x70 SIMPLES** **161.69€**
 □ 1600x700x405mm / 21.5Kg / Peças p/paleta BR=10
 Banheira em acrílico compatível com válvula 50 Ref. 490.
 Cores disponíveis: **branco**. Encosto de cabeça Ref. 805606.
 Pés compatíveis: 810. Painéis compatíveis: 805601 + 800203.
 Pegas compatíveis: 8001, 8002, 8012.

82560100 **BANHEIRA VÉRTICE 160x70 SISTEMA X90 KIT BRANCO** **793.33€**
82560200 1600x700x405mm / 43.9Kg / Peças p/paleta BR=01
 Banheira em acrílico com válvula 50 Ref. 490 incluída.
 Cores disponíveis: **branco**. Encosto de cabeça Ref. 805606.
 Com chassi montado. Painéis compatíveis: 805601 + 800203.
 Pegas compatíveis: 8001, 8002, 8012.

82560111 **BANHEIRA VÉRTICE 160x70 SISTEMA X90 KIT CROMO** **785.12€**
82560211 1600x700x405mm / 43.9Kg / Peças p/paleta BR=01
 Banheira em acrílico com válvula 50 Ref. 490 incluída.
 Cores disponíveis: **branco**. Encosto de cabeça Ref. 805606.
 Com chassi montado. Painéis compatíveis: 805601 + 800203.
 Pegas compatíveis: 8001, 8002, 8012.

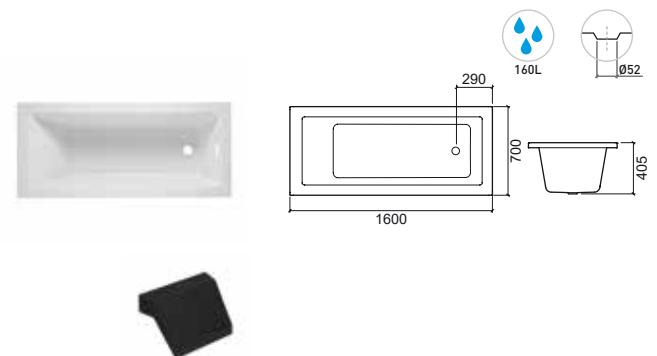
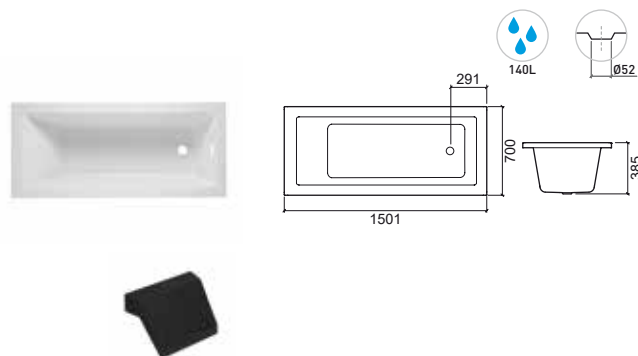

LEGENDA.

Capacidade da banheira
 Motor hidro direito
 Motor hidro esquerdo
 Em caixa
 Embalado com máscara

BR. BRANCO

VÉRTICE

Referência Descrição € Branco

805700 **BANHEIRA VÉRTICE 160x75 SIMPLES** **171.19€**
 □ 1600x750x405mm / 22.5Kg / Peças p/paleta BR=10
 Banheira em acrílico compatível com válvula 50 Ref. 490.
 Cores disponíveis: **branco**. Encosto de cabeça Ref. 805606.
 Pés compatíveis: 811. Painéis compatíveis: 805601 + 800202.
 Pegas compatíveis: 8001, 8002, 8012.

82570100 **BANHEIRA VÉRTICE 160x75 SISTEMA X90 KIT BRANCO** **799.18€**
82570200
 □ 1600x750x405mm / Peças p/paleta BR=01
 Banheira em acrílico com válvula 50 Ref. 490 incluída.
 Cores disponíveis: **branco**. Encosto de cabeça Ref. 805606.
 Com chassi montado. Painéis compatíveis: 805601 + 800202.
 Pegas compatíveis: 8001, 8002, 8012.

82570111 **BANHEIRA VÉRTICE 160x75 SISTEMA X90 KIT CROMO** **790.98€**
82570211
 □ 1600x750x405mm / Peças p/paleta BR=01
 Banheira em acrílico com válvula 50 Ref. 490 incluída.
 Cores disponíveis: **branco**. Encosto de cabeça Ref. 805606.
 Com chassi montado. Painéis compatíveis: 805601 + 800202.
 Pegas compatíveis: 8001, 8002, 8012.

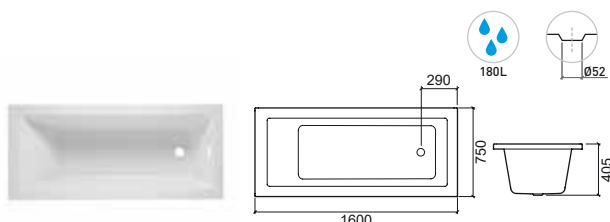

Referência Descrição € Branco

805900 **BANHEIRA VÉRTICE 170x75 SIMPLES** **190.23€**
 □ 1700x750x405mm / 26.5Kg / Peças p/paleta BR=10
 Banheira em acrílico compatível com válvula 50 Ref. 490.
 Cores disponíveis: **branco**. Encosto de cabeça Ref. 805606.
 Pés compatíveis: 811. Painéis compatíveis: 805801 + 800202.
 Pegas compatíveis: 8001, 8002, 8012.

82590100 **BANHEIRA VÉRTICE 170x75 SISTEMA X90 KIT BRANCO** **814.41€**
82590200
 □ 1700x750x405mm / 49.0Kg / Peças p/paleta BR=01
 Banheira em acrílico com válvula 50 Ref. 490 incluída.
 Cores disponíveis: **branco**. Encosto de cabeça Ref. 805606.
 Com chassi montado. Painéis compatíveis: 805801 + 800202.
 Pegas compatíveis: 8001, 8002, 8012.

82590111 **BANHEIRA VÉRTICE 170x75 SISTEMA X90 KIT CROMO** **806.21€**
82590211
 □ 1700x750x405mm / Peças p/paleta BR=01
 Banheira em acrílico com válvula 50 Ref. 490 incluída.
 Cores disponíveis: **branco**. Encosto de cabeça Ref. 805606.
 Com chassi montado. Painéis compatíveis: 805801 + 800202.
 Pegas compatíveis: 8001, 8002, 8012.

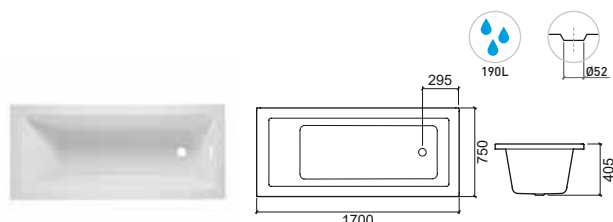

Referência Descrição € Branco

805800 **BANHEIRA VÉRTICE 170x70 SIMPLES** **180.71€**
 □ 1700x700x405mm / 24.5Kg / Peças p/paleta BR=10
 Banheira em acrílico compatível com válvula 50 Ref. 490.
 Cores disponíveis: **branco**. Encosto de cabeça Ref. 805606.
 Pés compatíveis: 810. Painéis compatíveis: 805801 + 800203.
 Pegas compatíveis: 8001, 8002, 8012.

82580100 **BANHEIRA VÉRTICE 170x70 SISTEMA X90 KIT BRANCO** **807.37€**
82580200
 □ 1700x700x405mm / 47.0Kg / Peças p/paleta BR=01
 Banheira em acrílico com válvula 50 Ref. 490 incluída.
 Cores disponíveis: **branco**. Encosto de cabeça Ref. 805606.
 Com chassi montado. Painéis compatíveis: 805801 + 800203.
 Pegas compatíveis: 8001, 8002, 8012.

82580111 **BANHEIRA VÉRTICE 170x70 SISTEMA X90 KIT CROMO** **799.18€**
82580211
 □ 1700x700x405mm / 47.0Kg / Peças p/paleta BR=01
 Banheira em acrílico com válvula 50 Ref. 490 incluída.
 Cores disponíveis: **branco**. Encosto de cabeça Ref. 805606.
 Com chassi montado. Painéis compatíveis: 805801 + 800203.
 Pegas compatíveis: 8001, 8002, 8012.

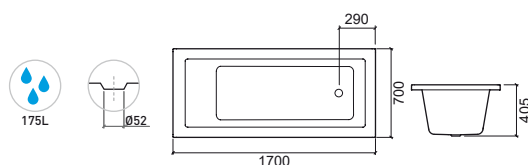

Referência Descrição € Branco

806000 **BANHEIRA VÉRTICE 175x80 SIMPLES** **202.12€**
 □ 1750x800x405mm / 28.0Kg / Peças p/paleta BR=10
 Banheira em acrílico compatível com válvula 50 Ref. 490.
 Cores disponíveis: **branco**. Encosto de cabeça Ref. 805606.
 Pés compatíveis: 811. Painéis compatíveis: 806001 + 800302.
 Pegas compatíveis: 8001, 8002, 8012.

82600100 **BANHEIRA VÉRTICE 175x80 SISTEMA X90 KIT BRANCO** **834.33€**
82600200
 □ 1750x800x405mm / 55.0Kg / Peças p/paleta BR=01
 Banheira em acrílico com válvula 50 Ref. 490 incluída.
 Cores disponíveis: **branco**. Encosto de cabeça Ref. 805606.
 Com chassi montado. Painéis compatíveis: 806001 + 800302.
 Pegas compatíveis: 8001, 8002, 8012.

82600111 **BANHEIRA VÉRTICE 175x80 SISTEMA X90 KIT CROMO** **826.13€**
82600211
 □ 1750x800x405mm / 55.0Kg / Peças p/paleta BR=01
 Banheira em acrílico com válvula 50 Ref. 490 incluída.
 Cores disponíveis: **branco**. Encosto de cabeça Ref. 805606.
 Com chassi montado. Painéis compatíveis: 806001 + 800302.
 Pegas compatíveis: 8001, 8002, 8012.

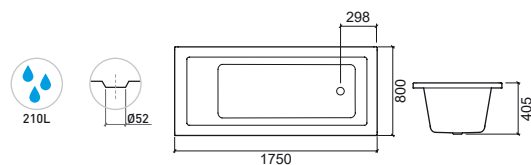

LEGENDA.

□ Embalado com máscara □ Em caixa □ Motor hidro esquerdo □ Motor hidro direito □ TOP Sistema Top □ Capacidade da banheira



> P. 254 PAINÉIS > P. 256 VÁLVULAS > P. 256 PÉS/CHASSI > P. 257 PEGAS

Referência	Descrição	€ Branco	€ Preto
806100	BANHEIRA VÉRTICE 180x80 SIMPLES □ 1800x800x405mm / 29.5Kg / Peças p/paleta BR=10 Banheira em acrílico compatível com válvula 50 Ref. 490. Cores disponíveis: branco . Encosto de cabeça Ref. 805606. Pés compatíveis: 811. Painéis compatíveis: 805101 + 800302. Pegas compatíveis: 8001, 8002, 8012.	214.00€	
82610100 82610200	BANHEIRA VÉRTICE 180x80 SISTEMA X90 KIT BRANCO □ 1800x800x405mm / 43.9Kg / Peças p/paleta BR=01 Banheira em acrílico com válvula 50 Ref. 490 incluída. Cores disponíveis: branco . Encosto de cabeça Ref. 805606. Com chassi montado. Painéis compatíveis: 805101 + 800302. Pegas compatíveis: 8001, 8002, 8012.	846.04€	
82610111 82610211	BANHEIRA VÉRTICE 180x80 SISTEMA X90 KIT CROMO □ 1800x800x405mm / 43.9Kg / Peças p/paleta BR=01 Banheira em acrílico com válvula 50 Ref. 490 incluída. Cores disponíveis: branco . Encosto de cabeça Ref. 805606. Com chassi montado. Painéis compatíveis: 805101 + 800302. Pegas compatíveis: 8001, 8002, 8012.	837.85€	
84610111 84610211	BANHEIRA VÉRTICE 180x80 SISTEMA TOP KIT CROMO □ 1800x800x405mm / Peças p/paleta BR=01 Banheira em acrílico com válvula 50 Ref. 490 incluída. Cores disponíveis: branco . Encosto de cabeça Ref. 805606. Com chassi montado. Painéis compatíveis: 805101 + 800302. Pegas compatíveis: 8001, 8002, 8012.	2 483.54€	

8056	ENCOSTO CABEÇA VÉRTICE	63.37€
	□ 269x176x60mm / 0.7Kg Encosto em Poliuretano para banheira Vértice. Cores disponíveis: preto .	

Referência	Descrição	€ Branco
806200	BANHEIRA VÉRTICE 190x90 SIMPLES □ 1900x900x405mm / 31.5Kg / Peças p/paleta BR=10 Banheira em acrílico compatível com válvula 50 Ref. 490. Cores disponíveis: branco . Encosto de cabeça Ref. 805606. Pés compatíveis: 813. Painéis compatíveis: 806201 + 806202. Pegas compatíveis: 8001, 8002, 8012.	225.88€
82620100 82620200	BANHEIRA VÉRTICE 190x90 SISTEMA X90 KIT BRANCO □ 1900x900x405mm / 58.5Kg / Peças p/paleta BR=01 Banheira em acrílico com válvula 50 Ref. 490 incluída. Cores disponíveis: branco . Encosto de cabeça Ref. 805606. Com chassi montado. Painéis compatíveis: 806201 + 806202. Pegas compatíveis: 8001, 8002, 8012.	857.75€
82620111 82620211	BANHEIRA VÉRTICE 190x90 SISTEMA X90 KIT CROMO □ 1900x900x405mm / 58.5Kg / Peças p/paleta BR=01 Banheira em acrílico com válvula 50 Ref. 490 incluída. Cores disponíveis: branco . Encosto de cabeça Ref. 805606. Com chassi montado. Painéis compatíveis: 806201 + 806202. Pegas compatíveis: 8001, 8002, 8012.	849.54€
84620111 84620211	BANHEIRA VÉRTICE 190x90 SISTEMA TOP KIT CROMO □ 1900x900x405mm / 63.0Kg / Peças p/paleta BR=01 Banheira em acrílico com válvula 50 Ref. 490 incluída. Cores disponíveis: branco . Encosto de cabeça Ref. 805606. Com chassi montado. Painéis compatíveis: 806201 + 806202. Pegas compatíveis: 8001, 8002, 8012.	2 495.02€

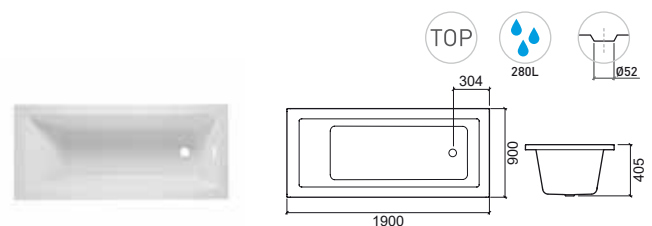
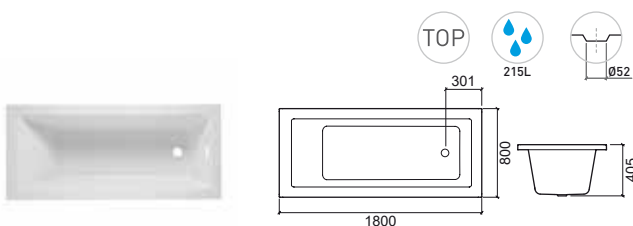

LEGENDA.

- Capacidade da banheira
- Sistema Top
- Motor hidro direito
- Motor hidro esquerdo
- Em caixa
- Embalado com máscara

BR. BRANCO

URB.Y



> P. 255 PAINÉIS > P. 256 VÁLVULAS > P. 256 PÉS/CHASSI > P. 257 PEGAS

Referência	Descrição	€ Branco
807600	BANHEIRA URB.Y 170x75 SIMPLES □ 1695x745x530mm / 24.0Kg Banheira em acrílico compatível com válvula 50 Ref. 490. Cores disponíveis: branco . Pés compatíveis: 811. Painéis compatíveis: 807601 + 807602.	265.76€
82760100 82760200	BANHEIRA URB.Y 170x75 SISTEMA X90 KIT BRANCO 📦 1695x745x530mm / 43.9Kg / Peças p/paleta BR=01 Banheira em acrílico com válvula 50 Ref. 490 incluída. Cores disponíveis: branco . Com chassi montado. Painéis compatíveis: 807601 + 807602.	885.16€
82760111 82760211	BANHEIRA URB.Y 170x75 SISTEMA X90 KIT CROMO 📦 1695x745x530mm / 43.9Kg / Peças p/paleta BR=01 Banheira em acrílico com válvula 50 Ref. 490 incluída. Cores disponíveis: branco . Com chassi montado. Painéis compatíveis: 807601 + 807602.	874.98€

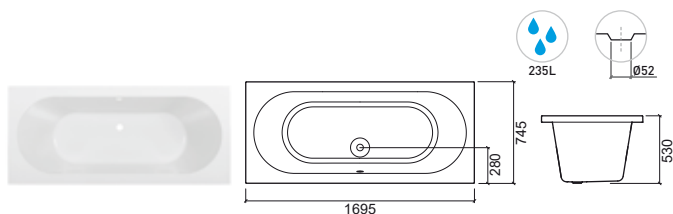

Referência	Descrição	€ Branco
807700	BANHEIRA URB.Y 180x80 SIMPLES □ 1795x795x525mm Banheira em acrílico compatível com válvula 50 Ref. 490. Cores disponíveis: branco . Pés compatíveis: 811. Painéis compatíveis: 807701 + 807702.	319.34€
82770100 82770200	BANHEIRA URB.Y 180x80 SISTEMA X90 KIT BRANCO 📦 1795x795x525mm / 58.5Kg / Peças p/paleta BR=01 Banheira em acrílico com válvula 50 Ref. 490 incluída. Cores disponíveis: branco . Com chassi montado. Painéis compatíveis: 807701 + 807702.	911.41€
82770111 82770211	BANHEIRA URB.Y 180x80 SISTEMA X90 KIT CROMO 📦 1795x795x525mm / 58.5Kg / Peças p/paleta BR=01 Banheira em acrílico com válvula 50 Ref. 490 incluída. Cores disponíveis: branco . Com chassi montado. Painéis compatíveis: 807701 + 807702.	900.15€
84770111 84770211	BANHEIRA URB.Y 180x80 SISTEMA TOP KIT CROMO 📦 1795x795x525mm / 63.0Kg / Peças p/paleta BR=01 🏠 TOP Banheira em acrílico com válvula 50 Ref. 490 incluída. Cores disponíveis: branco . Com chassi montado. Painéis compatíveis: 807701 + 807702.	2 503.28€

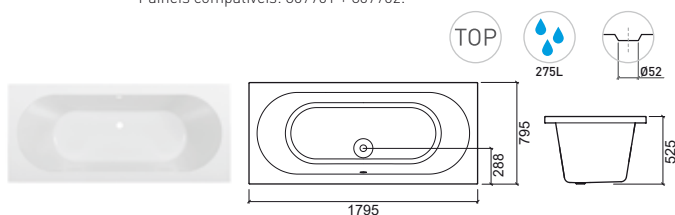

LEGENDA.

□ Embalado com máscara

📦 Em caixa

🔴 Motor hidro esquerdo

🟢 Motor hidro direito

🏠 Sistema Top

💧 Capacidade da banheira

BR. BRANCO



> P. 256 VÁLVULAS

Referência	Descrição	€ Branco
807800	BANHEIRA URB.Y 190x90 SIMPLES □ 1895x895x530mm / 31.0Kg Banheira em acrílico compatível com válvula 50 Ref. 490. Cores disponíveis: branco . Pés compatíveis: 813. Painéis compatíveis: 807801 + 807802.	417.92€
82780100 82780200	BANHEIRA URB.Y 190x90 SISTEMA X90 KIT BRANCO 📦 1895x895x530mm / 43.9Kg / Peças p/paleta BR=01 Banheira em acrílico com válvula 50 Ref. 490 incluída. Cores disponíveis: branco . Com chassi montado. Painéis compatíveis: 807801 + 807802.	1 001.96€
82780111 82780211	BANHEIRA URB.Y 190x90 SISTEMA X90 KIT CROMO 📦 1895x895x530mm / 43.9Kg / Peças p/paleta BR=01 Banheira em acrílico com válvula 50 Ref. 490 incluída. Cores disponíveis: branco . Com chassi montado. Painéis compatíveis: 807801 + 807802.	991.25€
84780111 84780211	BANHEIRA URB.Y 190x90 SISTEMA TOP KIT CROMO 📦 1895x895x530mm / Peças p/paleta BR=01 Banheira em acrílico com válvula 50 Ref. 490 incluída. Cores disponíveis: branco . Com chassi montado. Painéis compatíveis: 807801 + 807802.	2 620.09€

Referência	Descrição	€ Branco
801500 801600	DELTA 160x90 📦 1597x897x517mm Banheira em acrílico compatível com válvula 50 Ref. 490. Cores disponíveis: branco . Pés compatíveis: 814. Pegas compatíveis: 8001, 8002, 8012.	402.72€

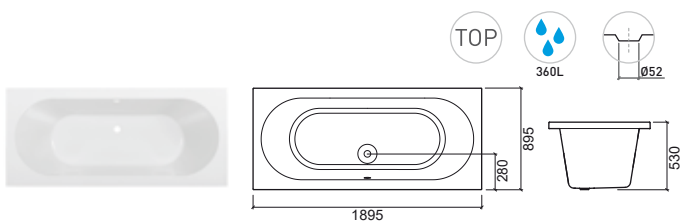
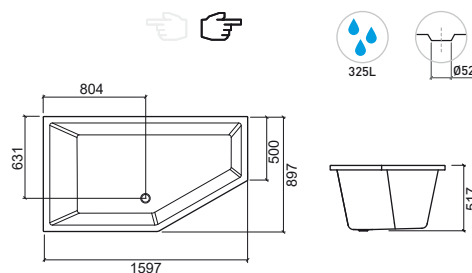

LEGENDA.

👉 Banheira esquerda 👈 Banheira direita

💧 Capacidade da banheira 📦 Sistema Top 🟢 Motor hidro direito 🔴 Motor hidro esquerdo 📦 Em caixa □ Embalado com máscara

BR. BRANCO

DUNA



> P. 255 PAINÉIS > P. 256 VÁLVULAS > P. 256 PÉS/CHASSI > P. 257 PEGAS

Referência	Descrição	€ Branco
802100 802200	BANHEIRA DUNA 160x90 SIMPLES 1600x900x475mm / 22.6Kg / Peças p/paleta BR=10 Banheira em acrílico compatível com válvula 70 Ref. 491. Cores disponíveis: branco . Pés compatíveis: 810/811. Painel compatível: 802101. Pegas compatíveis: 8001, 8002, 8012.	381.91€
82210100 82220200	BANHEIRA DUNA 160x90 SISTEMA X90 KIT BRANCO 1600x900x475mm / 44.6Kg / Peças p/paleta BR=01 Banheira em acrílico com válvula 70 Ref. 491 incluída. Cores disponíveis: branco . Com chassi montado. Painel compatível: 802101. Com possibilidade de motor direito ou esquerdo . Pegas compatíveis: 8001, 8002, 8012.	995.11€
82210111 82220211	BANHEIRA DUNA 160x90 SISTEMA X90 KIT CROMO 1600x900x475mm / 44.6Kg / Peças p/paleta BR=01 Banheira em acrílico com válvula 70 Ref. 491 incluída. Cores disponíveis: branco . Com chassi montado. Painel compatível: 802101. Com possibilidade de motor direito ou esquerdo . Pegas compatíveis: 8001, 8002, 8012.	982.35€
842101 842202	BANHEIRA DUNA 160x90 SISTEMA TOP KIT CROMO 1600x900x475mm / 62.0Kg / Peças p/paleta BR=01 Banheira em acrílico com válvula 70 Ref. 491 incluída. Cores disponíveis: branco . Com chassi montado. Painel compatível: 802101. Com possibilidade de motor direito ou esquerdo . Pegas compatíveis: 8001, 8002, 8012.	2 743.28€

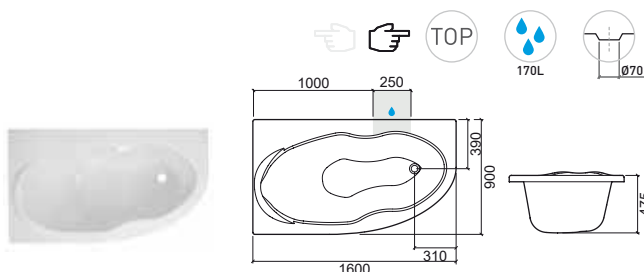

SKIN



Referência	Descrição	€ Branco
801200	BANHEIRA SKIN 120x120 SIMPLES 1200x1200x429mm / 22.7Kg / Peças p/paleta BR=05 Banheira em acrílico compatível com válvula 50 Ref. 490. Cores disponíveis: branco . Pés compatíveis: 810. Painel compatível: 801203. Pegas compatíveis: 8001, 8002, 8012.	294.22€
82120100	BANHEIRA SKIN 120x120 SISTEMA X90 KIT BRANCO 1200x1200x429mm / 44.7Kg / Peças p/paleta BR=01 Banheira em acrílico com válvula 50 Ref. 490 incluída. Cores disponíveis: branco . Com chassi montado. Painel compatível: 801203. Pegas compatíveis: 8001, 8002, 8012.	934.51€
82120111	BANHEIRA SKIN 120x120 SISTEMA X90 KIT CROMO 1200x1200x429mm / 44.7Kg / Peças p/paleta BR=01 Banheira em acrílico com válvula 50 Ref. 490 incluída. Cores disponíveis: branco . Com chassi montado. Painel compatível: 801203. Pegas compatíveis: 8001, 8002, 8012.	926.64€

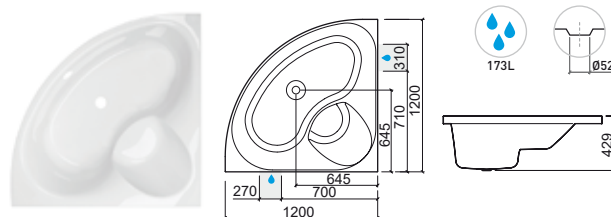

LEGENDA.

Motor hidro direito

Capacidade da banheira

Sistema Top

Banheira esquerda

Banheira direita

Em caixa

Embalado com máscara

RITA



Referência	Descrição	€ Branco
801000	BANHEIRA RITA 135x135 SIMPLES □ 1350x1350x440mm / 27.2Kg / Peças p/paleta BR=05 Banheira em acrílico compatível com válvula 50 Ref. 490. Cores disponíveis: branco . Pés compatíveis: 811. Painel compatível: 801003. Pegas compatíveis: 8001, 8002, 8012.	405.38€
82100100 82100200	BANHEIRA RITA 135x135 SISTEMA X90 KIT BRANCO 📦 1350x1350x440mm / 56.2Kg / Peças p/paleta BR=01 Banheira em acrílico com válvula 50 Ref. 490 incluída. Cores disponíveis: branco . Com chassi montado. Painel compatível: 801003. Pegas compatíveis: 8001, 8002, 8012.	1 034.84€
82100111 82100211	BANHEIRA RITA 135x135 SISTEMA X90 KIT CROMO 📦 1350x1350x440mm / 56.2Kg / Peças p/paleta BR=01 Banheira em acrílico com válvula 50 Ref. 490 incluída. Cores disponíveis: branco . Com chassi montado. Painel compatível: 801003. Pegas compatíveis: 8001, 8002, 8012.	1 026.98€
84100111 84100211	BANHEIRA RITA 135x135 SISTEMA TOP KIT CROMO 📦 1350x1350x440mm / 68.2Kg / Peças p/paleta BR=01 📦 Banheira em acrílico com válvula 50 Ref. 490 incluída. Cores disponíveis: branco . Com chassi montado. Painel compatível: 801003. Pegas compatíveis: 8001, 8002, 8012.	2 788.17€

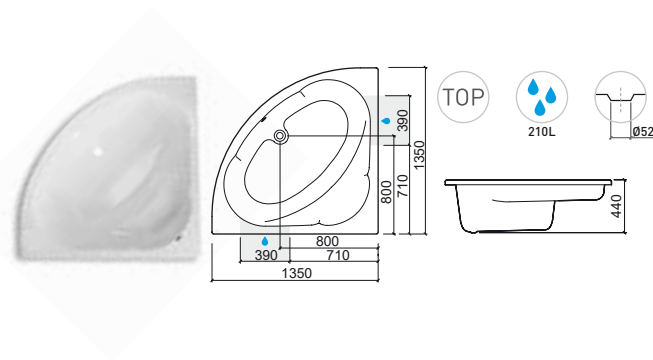

AGRES



> P. 255 PAINÉIS > P. 256 VÁLVULAS > P. 256 PÉS/CHASSI > P. 257 PEGAS

Referência	Descrição	€ Branco
807400	BANHEIRA AGRES 140x140 SIMPLES □ 1400x1400x456mm / 30.0Kg / Peças p/paleta BR=05 Banheira em acrílico compatível com válvula 50 Ref. 490. Cores disponíveis: branco . Pés compatíveis: 811. Painel compatível: 807403. Pegas compatíveis: 8001, 8002, 8012.	410.78€
82740100 82740200	BANHEIRA AGRES 140x140 SISTEMA X90 KIT BRANCO 📦 1400x1400x456mm / 60.5Kg / Peças p/paleta BR=01 Banheira em acrílico com válvula 50 Ref. 490 incluída. Cores disponíveis: branco . Com chassi montado. Painel compatível: 807403. Pegas compatíveis: 8001, 8002, 8012.	1 049.77€
82740111 82740211	BANHEIRA AGRES 140x140 SISTEMA X90 KIT CROMO 📦 1400x1400x456mm / 60.5Kg / Peças p/paleta BR=01 Banheira em acrílico com válvula 50 Ref. 490 incluída. Cores disponíveis: branco . Com chassi montado. Painel compatível: 807403. Pegas compatíveis: 8001, 8002, 8012.	1 039.28€
84740111 84740211	BANHEIRA AGRES 140x140 SISTEMA TOP KIT CROMO 📦 1400x1400x456mm / 76.0Kg / Peças p/paleta BR=01 📦 Banheira em acrílico com válvula 50 Ref. 490 incluída. Cores disponíveis: branco . Com chassi montado. Painel compatível: 807403. Pegas compatíveis: 8001, 8002, 8012.	2 798.68€

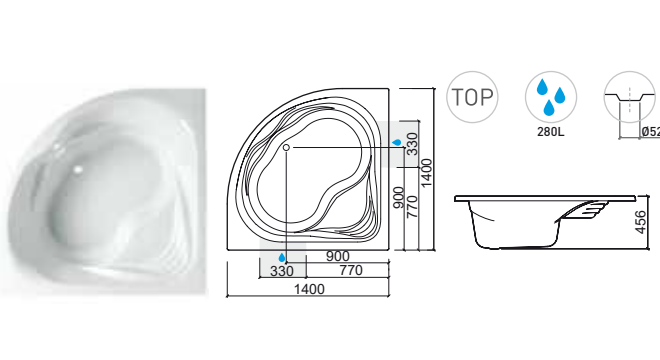

LEGENDA.

- Capacidade da banheira
- Sistema Top
- Motor hidro direito
- Motor hidro esquerdo
- Em caixa
- Embalado com máscara

BR. BRANCO

ALFA



> P. 255 PAINÉIS > P. 256 VÁLVULAS > P. 256 PÉS/CHASSI > P. 257 PEGAS

Referência	Descrição	€ Branco
------------	-----------	----------

801100	BANHEIRA ALFA 145x145 SIMPLES	417.56€
	<ul style="list-style-type: none"> 1450x1450x470mm / 33.0Kg / Peças p/paleta BR=05 Banheira em acrílico compatível com válvula 50 Ref. 490. Cores disponíveis: branco . Pés compatíveis: 811. Painel compatível: 801104. Pegas compatíveis: 8001, 8002, 8012.	

82110100	BANHEIRA ALFA 145x145 SISTEMA X90 KIT BRANCO	1 062.11€
82110200	<ul style="list-style-type: none"> 1450x1450x470mm / 63.5Kg / Peças p/paleta BR=01 Banheira em acrílico com válvula 50 Ref. 490 incluída. Cores disponíveis: branco . Com chassi montado. Painel compatível: 801104. Pegas compatíveis: 8001, 8002, 8012.	

82110111	BANHEIRA ALFA 145x145 SISTEMA X90 KIT CROMO	1 051.19€
82110211	<ul style="list-style-type: none"> 1450x1450x470mm / 63.5Kg / Peças p/paleta BR=01 Banheira em acrílico com válvula 50 Ref. 490 incluída. Cores disponíveis: branco . Com chassi montado. Painel compatível: 801104. Pegas compatíveis: 8001, 8002, 8012.	

84110111	BANHEIRA ALFA 145x145 SISTEMA TOP KIT CROMO	2 802.41€
84110211	<ul style="list-style-type: none"> 1450x1450x470mm / 69.8Kg / Peças p/paleta BR=01 Banheira em acrílico com válvula 50 Ref. 490 incluída. Cores disponíveis: branco . Com chassi montado. Painel compatível: 801104. Pegas compatíveis: 8001, 8002, 8012.	

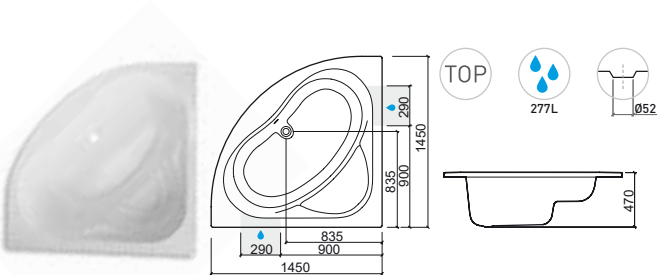

RIMINI



Referência	Descrição	€ Branco
------------	-----------	----------

801400	BANHEIRA RIMINI 145x145 SIMPLES	430.95€
	<ul style="list-style-type: none"> 1455x1455x455mm / 28.2Kg / Peças p/paleta BR=05 Banheira em acrílico compatível com válvula 50 Ref. 490. Cores disponíveis: branco . Pés compatíveis: 811. Painel compatível: 801403. Pegas compatíveis: 8001, 8002, 8012.	

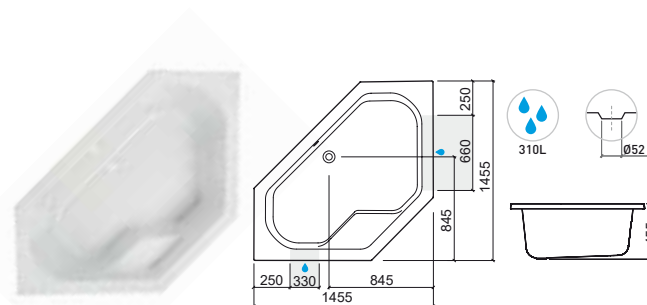

LEGENDA.

□ Embalado com máscara

☐ Em caixa

🔴 Motor hidro esquerdo

🟢 Motor hidro direito

⊖ Sistema Top

💧 Capacidade da banheira

SHORTLINE



> P. 255 PAINÉIS > P. 256 VÁLVULAS

Referência	Descrição	€ Branco
806300	BANHEIRA SHORTLINE 100x70 SIMPLES 1000x700x410mm / 26.0Kg / Peças p/paleta BR=10 Banheira em acrílico compatível com válvula 50 Ref. 490. Cores disponíveis: branco . Com pegas [cromadas] e chassi montados.	203.97€
806300AD 806300AE	1 BANHEIRA SHORTLINE 100x70 C/PAINEL FRONTAL (100) 1000x700x410mm / 28.0Kg / Peças p/paleta BR=10 Banheira em acrílico compatível com válvula 50 Ref. 490. Cores disponíveis: branco . Com pegas [cromadas] e chassi montados.	260.27€
806300CD 806300CE	3 BANHEIRA SHORTLINE 100x70 C/PAINEL FRONTAL E LATERAL (100+70) 1000x700x410mm / 29.5Kg / Peças p/paleta BR=10 Banheira em acrílico compatível com válvula 50 Ref. 490. Cores disponíveis: branco . Com pegas [cromadas] e chassi montados.	328.17€

Referência	Descrição	€ Branco
806400	BANHEIRA SHORTLINE 100x75 SIMPLES 1000x750x410mm / 27.5Kg / Peças p/paleta BR=10 Banheira em acrílico compatível com válvula 50 Ref. 490. Cores disponíveis: branco . Com pegas [cromadas] e chassi montados.	215.65€
806400AD 806400AE	1 BANHEIRA SHORTLINE 100x75 C/PAINEL FRONTAL (100) 1000x750x410mm / 29.5Kg / Peças p/paleta BR=10 Banheira em acrílico compatível com válvula 50 Ref. 490. Cores disponíveis: branco . Com pegas [cromadas] e chassi montados.	271.59€
806400CD 806400CE	3 BANHEIRA SHORTLINE 100x75 C/PAINEL FRONTAL E LATERAL (100+75) 1000x750x410mm / 31.0Kg / Peças p/paleta BR=10 Banheira em acrílico compatível com válvula 50 Ref. 490. Cores disponíveis: branco . Com pegas [cromadas] e chassi montados.	339.49€

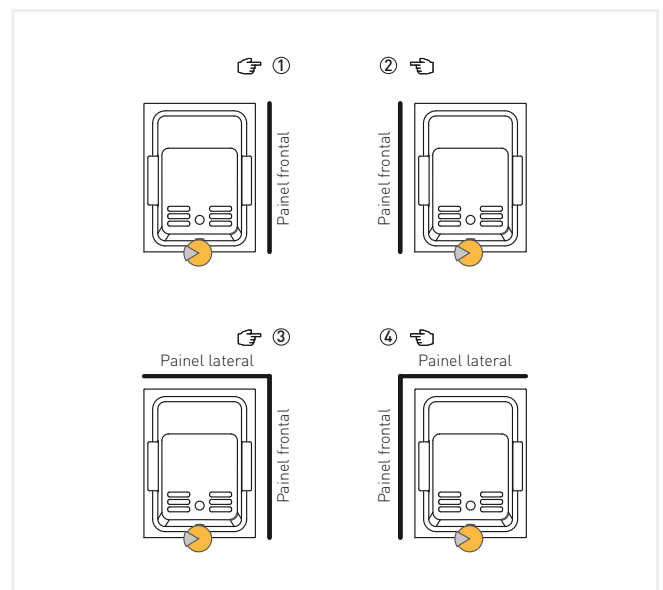
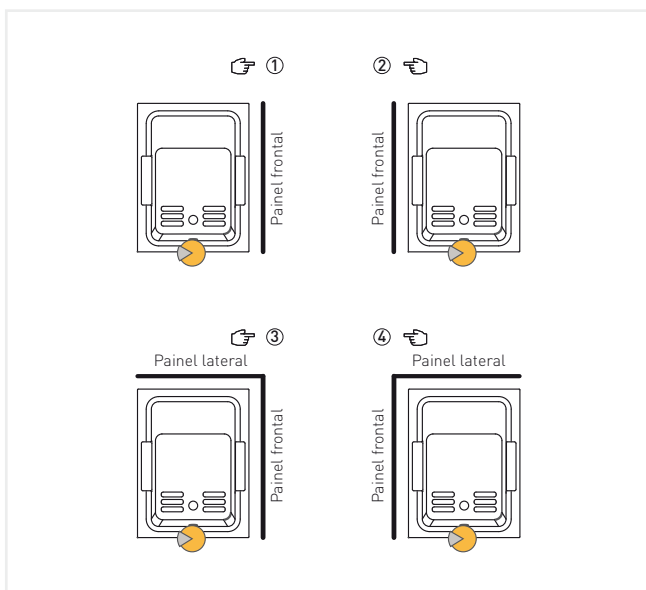
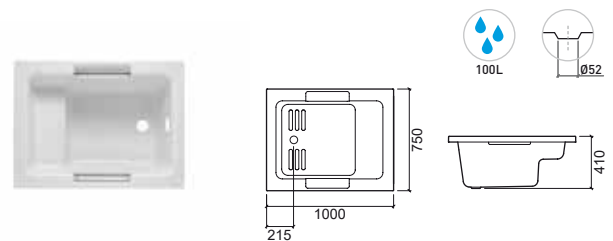
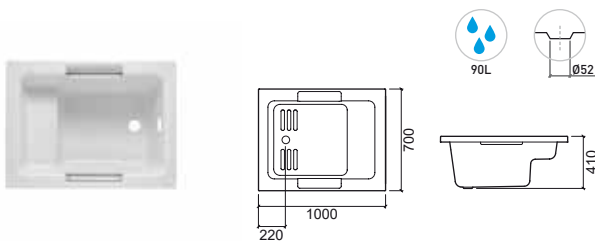

LEGENDA.

- Capacidade da banheira
- Painel direito
- Painel esquerdo
- Manípulo da válvula
- Em caixa

BR. BRANCO

SHORTLINE



> P. 255 PAINÉIS > P. 256 VÁLVULAS

Referência	Descrição	€ Branco
806500	BANHEIRA SHORTLINE 100x80 SIMPLES 1000x800x410mm / 28.5Kg / Peças p/paleta BR=10 Banheira em acrílico compatível com válvula 50 Ref. 490. Cores disponíveis: branco . Com pegas (cromadas) e chassi montados.	227.29€
806500AD 806500AE	1 BANHEIRA SHORTLINE 100x80 C/PAINEL FRONTAL (100) 1000x800x410mm / 30.5Kg / Peças p/paleta BR=10 Banheira em acrílico compatível com válvula 50 Ref. 490. Cores disponíveis: branco . Com pegas (cromadas) e chassi montados.	294.23€
806500CD 806500CE	3 BANHEIRA SHORTLINE 100x80 C/PAINEL FRONTAL E LATERAL (100+80) 1000x800x410mm / 32.5Kg / Peças p/paleta BR=10 Banheira em acrílico compatível com válvula 50 Ref. 490. Cores disponíveis: branco . Com pegas (cromadas) e chassi montados.	350.80€

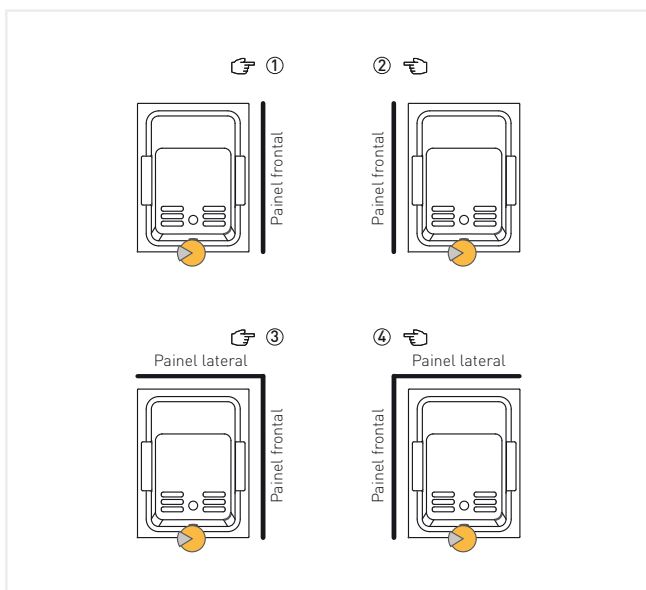
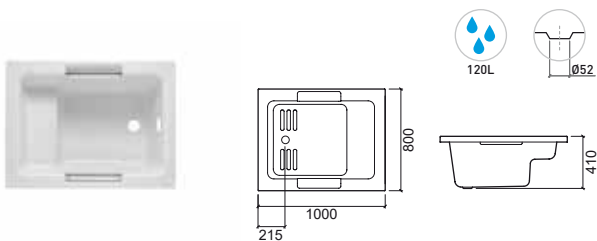

LEGENDA.

Em caixa
 Manipulo da válvula
 Painel esquerdo
 Painel direito
 Capacidade da banheira

BABYBATH



> P. 256 VÁLVULAS

Referência	Descrição	€ Branco
------------	-----------	----------

806600	BANHEIRA BABYBATH 80x45 SIMPLES 800x450x255mm / 8.0Kg / Peças p/paleta BR=10 Banheira em acrílico compatível com válvulas Ref. 4V94, 4V91, 4V92. Cores disponíveis: branco . Sem pés nem painéis.	145.70€
---------------	--	----------------

Referência	Descrição	€ Branco
------------	-----------	----------

806700	BANHEIRA BABYBATH 100x50 SIMPLES 1000x500x255mm / 12.0Kg / Peças p/paleta BR=10 Banheira em acrílico compatível com válvulas Ref. 4V94, 4V91, 4V92. Cores disponíveis: branco . Sem pés nem painéis.	163.19€
---------------	---	----------------

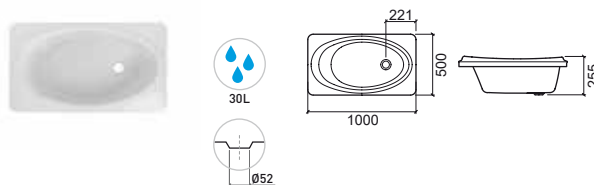
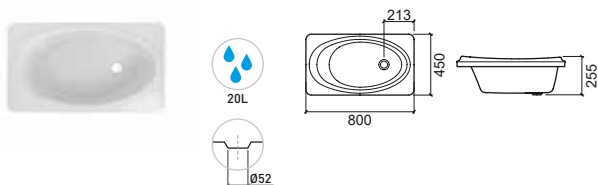

LEGENDA.

Capacidade da banheira Em caixa

BR. BRANCO

TWOSPACE



> P. 255 PAINÉIS

Referência	Descrição	€ Branco
805200	BANHEIRA TWOSPACE 180x120 SIMPLES ☞ 1800x1200x545mm / 79.0Kg / Peças p/paleta BR=01 Banheira em acrílico. Encosto dorsal e válvula não incluídos. Válvula Ref. 491. Cores disponíveis: branco .	726.33€
8652031100	BANHEIRA TWOSPACE 180x120 SISTEMA TWOSPACE ☞ 1800x1200x545mm / 152.0Kg / Peças p/paleta BR=01 Banheira em acrílico com válvula incluída. Inclui encostos dorsal. Cores disponíveis: branco .	5 462.10€
8652031100A	BANHEIRA TWOSPACE 180x120 SISTEMA TWOSPACE C/1 PAINEL 180 ☞ 1800x1200x545mm / 163.0Kg / Peças p/paleta BR=01 Banheira em acrílico com válvula incluída. Inclui encostos dorsal. Cores disponíveis: branco .	5 982.30€
8652031100E	BANHEIRA TWOSPACE 180x120 SISTEMA TWOSPACE C/2 PAINÉIS 180 + 120 ☞ 1800x1200x545mm / 171.0Kg / Peças p/paleta BR=01 Banheira em acrílico com válvula incluída. Inclui encostos dorsal. Cores disponíveis: branco .	6 502.50€

Referência	Descrição	€ Branco	€ Preto
8652031100G	BANHEIRA TWOSPACE 180x120 SISTEMA TWOSPACE C/3 PAINÉIS [2x]180 + 120 ☞ 1800x1200x545mm / 179.0Kg / Peças p/paleta BR=01 Banheira em acrílico com válvula incluída. Inclui encostos dorsal. Cores disponíveis: branco .	7 386.84€	
8652031100E	BANHEIRA TWOSPACE 180x120 SISTEMA TWOSPACE C/3 PAINÉIS [2x]120 + 180 ☞ 1800x1200x545mm / 182.0Kg / Peças p/paleta BR=01 Banheira em acrílico com válvula incluída. Inclui encostos dorsal. Cores disponíveis: branco .	7 126.74€	
8652031100F	BANHEIRA TWOSPACE 180x120 SISTEMA TWOSPACE C/4 PAINÉIS [2x]180 + [2x]120 ☞ 1800x1200x545mm / 190.0Kg / Peças p/paleta BR=01 Banheira em acrílico com válvula incluída. Inclui encostos dorsal. Cores disponíveis: branco .	7 803.00€	
8052	ENCOSTO DORSAL TWOSPACE ☞ 320x90x755mm Encosto em Poliuretano para banheira Twospace. Cores disponíveis: preto .	205.45€	

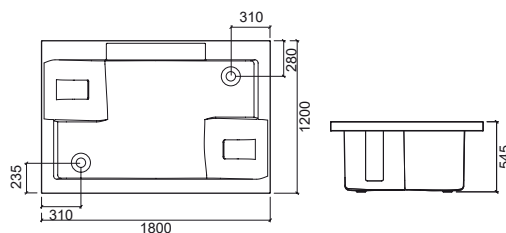

LEGENDA.



Capacidade da banheira



Em caixa



Válvula incluída



Sistema TwoSpace

ESPECIFICAÇÕES

AVEIRO

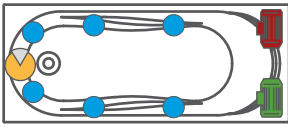

VÉRTICE

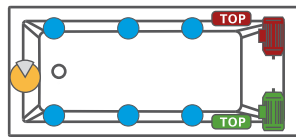

EVA

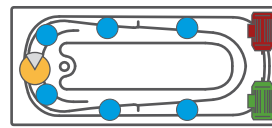

RITA

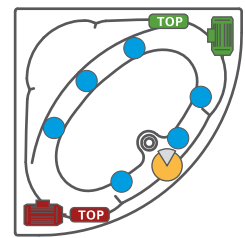

MILLENNIUM

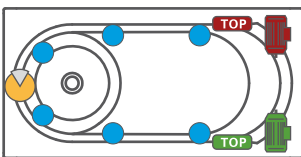

URB.Y

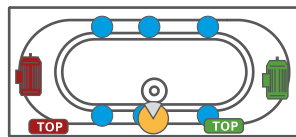

PLAN

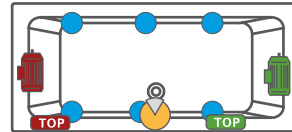

AGRES

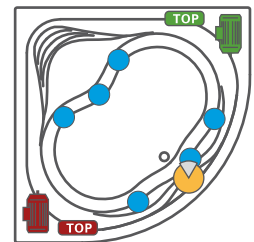

DUNA ESQUERDA

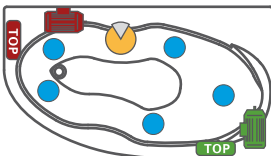

DUNA DIREITA

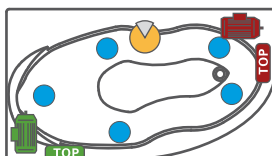

VINTAGE

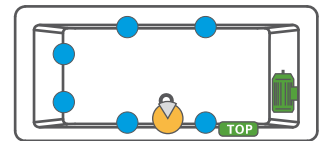
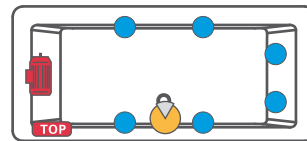

TWOSPACE

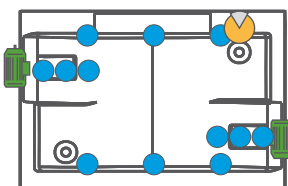

WCA

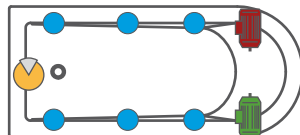

EASY

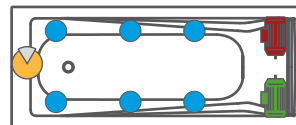

ALFA

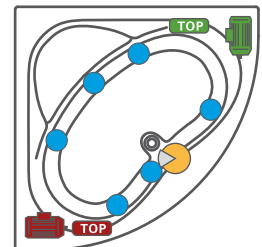

SHORTLINE

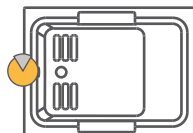



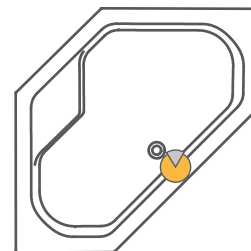

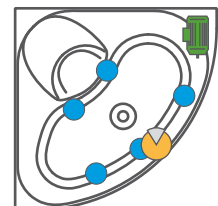

RIMINI



SKIN









LEGENDA.

-  Motor hidro esquerdo
-  **TOP** Painel sistema TOP esquerdo
-  Injetores
-  Manipulo da válvula
-  Motor hidro direito
-  **TOP** Painel sistema TOP direito

PAINÉIS

PAINÉIS TRANSVERSAIS

Referência	Descrição	€ Branco
800203	PAINEL 70  3.3Kg / Inclui Kit de Fixação.	52.45€
800202	PAINEL 75  4.2Kg / Inclui Kit de Fixação.	55.07€
800302	PAINEL 80  2.3Kg / Inclui Kit de Fixação.	63.85€
804202	PAINEL 95  2.8Kg / Inclui Kit de Fixação.	91.87€
800601	PAINEL 150  7.7Kg / Inclui Kit de Fixação.	93.06€
800101	PAINEL 160 8.0Kg / Inclui Kit de Fixação.	98.23€
800201	PAINEL 170  8.2Kg / Inclui Kit de Fixação.	108.04€
803701	PAINEL 190 5.5Kg / Inclui Kit de Fixação.	137.74€



PLAN

Referência	Descrição	€ Branco
803602	PAINEL 75 2.2Kg / Inclui Kit de Fixação.	65.39€
803302	PAINEL 80 2.3Kg / Inclui Kit de Fixação.	70.94€
807302	PAINEL 90 2.6Kg / Inclui Kit de Fixação.	82.09€
803601	PAINEL 170 4.6Kg / Inclui Kit de Fixação.	119.40€
803301	PAINEL 180 4.9Kg / Inclui Kit de Fixação.	136.43€
807301	PAINEL 190 4.9Kg / Inclui Kit de Fixação.	152.75€

WCA

Referência	Descrição	€ Branco
804505	PAINEL INTEGRAL  30.5Kg / Inclui Kit de Fixação.	887.01€

VINTAGE

Referência	Descrição	€ Branco
803402  803403 	PAINEL 80 4.9Kg / Inclui Kit de Fixação.	65.73€
803401	PAINEL 180 4.9Kg / Inclui Kit de Fixação.	130.21€

VÉRTICE

Referência	Descrição	€ Branco
806202	PAINEL 90 2.8Kg / Inclui Kit de Fixação.	78.80€
805601	PAINEL 160 7.8Kg / Inclui Kit de Fixação.	98.23€
805801	PAINEL 170 7.7Kg / Inclui Kit de Fixação.	108.04€
806001	PAINEL 175 5.0Kg / Inclui Kit de Fixação.	113.72€
805101	PAINEL 180  5.0Kg / Inclui Kit de Fixação.	122.82€
806201	PAINEL 190 5.5Kg / Inclui Kit de Fixação.	137.74€

LEGENDA.

PAINÉIS

URB.Y

Referência	Descrição	€ Branco
807602	PAINEL 75 Inclui Kit de Fixação.	88.95€
807702	PAINEL 80 Inclui Kit de Fixação.	96.76€
807802	PAINEL 90 Inclui Kit de Fixação.	111.32€
807601	PAINEL 170 Inclui Kit de Fixação.	108.07€
807701	PAINEL 180 Inclui Kit de Fixação.	122.78€
807801	PAINEL 190 Inclui Kit de Fixação.	137.74€

AGRES

Referência	Descrição	€ Branco
807403	PAINEL INTEGRAL 9.2Kg / Inclui Kit de Fixação.	180.13€

ALFA

Referência	Descrição	€ Branco
801104	PAINEL INTEGRAL 8.8Kg / Inclui Kit de Fixação.	184.18€

RIMINI

Referência	Descrição	€ Branco
801403	PAINEL INTEGRAL 9.5Kg / Inclui Kit de Fixação.	189.34€

DUNA

Referência	Descrição	€ Branco
802101	PAINEL INTEGRAL REVERSÍVEL 8.9Kg / Inclui Kit de Fixação.	170.15€



SHORTLINE

Referência	Descrição	€ Branco
806301	PAINEL 100  3.3Kg / Inclui Kit de Fixação.	62.43€

SKIN

Referência	Descrição	€ Branco
801203	PAINEL INTEGRAL 5.0Kg / Inclui Kit de Fixação.	168.06€

TWOSPACE

Referência	Descrição	€ Preto
805202	PAINEL 120  Inclui Kit de Fixação.	606.09€
805201	PAINEL 180  Inclui Kit de Fixação.	848.55€

RITA

Referência	Descrição	€ Branco
801003	PAINEL INTEGRAL 8.8Kg / Inclui Kit de Fixação.	176.82€

LEGENDA.

 Em caixa

COMPLEMENTOS

PÉS/CHASSI

Referência	Descrição	€
810	PÉS DE BANHEIRA C/KIT FIXAÇÃO 60 📦 2.4Kg / Compatível com banheiras retangulares 150 - 170.	15.45€
811	PÉS DE BANHEIRA C/KIT FIXAÇÃO 70 📦 2.4Kg / Compatível com banheiras de canto e retangulares 175 - 180.	15.45€
813	PÉS DE BANHEIRA C/KIT FIXAÇÃO 80 📦 2.4Kg / Compatível com banheiras retangulares 190.	15.45€
814	PÉS DE BANHEIRA C/KIT FIXAÇÃO 60/80 📦 2.4Kg / Compatível com banheira Delta.	30.45€
801	CHASSI HIDRO P/BANHEIRAS CANTO ALFA, AGRES	105.60€
802	CHASSI INTEGRAL P/BANHEIRA CANTO RITA	105.60€
803	CHASSI INTEGRAL P/BANHEIRA CANTO DUNA	84.48€
804	CHASSI INTEGRAL P/BANHEIRA CANTO SKIN	105.60€
820	CHASSI INTEGRAL P/BANHEIRA TWOSPACE	116.16€
822	CHASSI INTEGRAL P/BANHEIRAS 170x75 PLAN, URB.Y	84.48€
823	CHASSI INTEGRAL P/BANHEIRA 175x80 VÉRTICE	84.48€
825	CHASSI INTEGRAL P/BANHEIRAS 180x80 VÉRTICE, JADE, PLAN, URB.Y, VINTAGE	84.48€
826	CHASSI INTEGRAL P/BANHEIRAS 190x90 VÉRTICE, PLAN, URB.Y, 190x95 MILLENNIUM	84.48€
830	CHASSI EXTENSÍVEL P/BANHEIRAS 160x70 VÉRTICE, AVEIRO, EVA, 170x70 VÉRTICE, AVEIRO, EASY, 150x70 VÉRTICE, EVA	39.61€
831	CHASSI EXTENSÍVEL P/BANHEIRAS 170x75 VÉRTICE, AVEIRO, EASY, 160x75 VÉRTICE, EVA	39.61€

VÁLVULAS

Referência	Descrição	€ Cromo	€ Cor
490	VÁLVULA AUTOMÁTICA 50 📦 0.5Kg / Cores disponíveis: branco	45.13€	54.18€
491	VÁLVULA AUTOMÁTICA 70 📦 0.5Kg / Cores disponíveis: branco	49.49€	59.37€
4V94	VÁLVULA TIC-TAC UNIVERSAL ESPELHO PEQUENO ABS CR 📦 0.1Kg	5.38€	
4V91	VÁLVULA TIC-TAC UNIVERSAL ESPELHO GRANDE 📦 0.4Kg / Disponível em: Cr, Cr/Br, Cr/Preto.	17.60€	27.50€
4V92	VÁLVULA TIC-TAC UNIVERSAL ESPELHO PEQUENO 📦 0.5Kg	12.42€	

AROMATERAPIA

Referência	Descrição	€
4000000	PACK 4 AROMAS 📦 Aromas: Passion / Energy / Fresh / Relax	15.20€
4000200	PACK AROMAS ENERGY 📦 Pack 4 embalagens.	13.67€
4000400	PACK AROMAS PASSION 📦 Pack 4 embalagens.	13.67€
4000700	PACK AROMAS RELAX 📦 Pack 4 embalagens.	13.67€
4000800	PACK AROMAS FRESH 📦 Pack 4 embalagens.	13.67€



HIDROCLEAN

Referência	Descrição	€
8A100	HIDROCLEAN 📦 0.5Kg / 1litro Desinfetante para banheiras de hidromassagem. É importante que o produto Hidroclean seja utilizado exclusivamente na limpeza da sua banheira para garantir a boa manutenção e limpeza da mesma. Dosagem Recomendada: 100-125ml	14.47€



LEGENDA.

📦 Em caixa

CABECEIRAS E ENCOSTOS

CABECEIRAS / ENCOSTOS

Referência	Descrição	€ Branco	€ Cor
8005	CABECEIRA 315x65x145mm / 0.6Kg / Cabeceira em Poliuretano. Cores disponíveis: branco, pergamon, azul e verde.	100.59€	100.59€



Referência	Descrição	€ Preto
8056	ENCOSTO CABEÇA VÉRTICE 269x176x60mm / 0.7Kg / Encosto de cabeça em Poliuretano. Compatível com a banheira Vértice. Cores disponíveis: preto.	63.37€

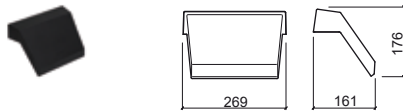

Referência	Descrição	€ Preto
8052	ENCOSTO DORSAL TWOSPACE 320X90X755mm / Encosto dorsal em Poliuretano. Compatível com a banheira Twospace. Cores disponíveis: preto.	205.45€

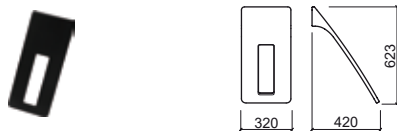

PEGAS PARA BANHEIRA

PEGAS P/BANHEIRA

Referência	Descrição	€ Branco	€ Cor
8001	PAR DE PEGAS P/BANHEIRA ABERTAS 220x64x38mm / 0.5Kg Cores disponíveis: branco, pergamon, azul e verde.	85.31€	85.31€



Referência	Descrição	€ Branco	€ Cor
8002	PAR DE PEGAS P/BANHEIRA FECHADAS 220x64x38mm / 0.5Kg Cores disponíveis: branco, pergamon, azul e verde.	85.31€	85.31€



Referência	Descrição	€ Cromo
8012	PAR DE PEGAS P/BANHEIRA EM LATÃO FECHADAS 220x60x33mm / 1.1Kg / Pegas em Latão. Cores disponíveis: cromado.	52.08€



JOELHOS P/BANHEIRA

Referência	Descrição	€ Cromo
5A00070	CONJUNTO DE JOELHOS P/BANHEIRAS 0.2Kg Joelhos em latão. Compatível com misturadoras de banheira.	61.02€







BASES DE DUCHE

Stonit

- 259 Marina Plus NEW
- 268 Marina

Cerâmicas

Pousar

- 276 Moraira Plus NEW
- 277 Moraira

Encastrar

- 279 Moraira
- 279 Waterline

Extra-Plana

- 280 Waterline
- 281 Time
- 282 Stepln

Acrílicas

Pousar

- 284 Piano
- 290 Mosaico
- 291 Elsy
- 291 Strado
- 293 Open

Encastrar

- 295 WCA
- 295 Mosaico
- 296 New WcCare
- 296 Strado
- 298 Piano

Extra-Plana

- 304 Millennium
- 305 Face
- 306 Open

Calha de duche

- 308 Metric

- 311 **Válvulas**

BASES DE DUCHE

	STONIT		CERÂMICA						
CANTO			MORAIRA POUSAR						TIME EXTRA-PLANA
75x75			Pag. 278						
80x80			Pag. 278						
90x70			Pag. 278						
90x90			Pag. 278						Pag. 281
QUADRADA	MARINA POUSAR	MARINA PLUS POUSAR	MORAIRA POUSAR	MORAIRA PLUS POUSAR	MORAIRA ENCASTRAR	WATERLINE POUSAR	WATERLINE ENCASTRAR		STEPIN POUSARIENCASTRAR
70x70	Pag. 268		Pag. 277						
75x75			Pag. 277						
80x80	Pag. 268	Pag. 259	Pag. 277	Pag. 276	Pag. 279	Pag. 280	Pag. 279	Pag. 282	
90x90	Pag. 269	Pag. 259	Pag. 277	Pag. 276	Pag. 279	Pag. 280	Pag. 279	Pag. 282	
100x100	Pag. 269	Pag. 260							
120x120	Pag. 270								

	ACRÍLICO				
CANTO		ELSY POUSAR	MILLENNIUM EXTRA-PLANA	FACE EXTRA-PLANA	
75x75		Pag. 291			
80x80		Pag. 291		Pag. 305	
90x90		Pag. 291	Pag. 304	Pag. 305	
100x100			Pag. 304	Pag. 305	
QUADRADA	MOSAICO POUSAR		MOSAICO ENCASTRAR	MILLENNIUM EXTRA-PLANA	FACE EXTRA-PLANA
70x70	Pag. 290		Pag. 295		
75x75	Pag. 290		Pag. 295		
80x80					Pag. 284
90x90			Pag. 304	Pag. 305	Pag. 284
100x100				Pag. 305	Pag. 284

BASES DE DUCHE

RETANGULAR	STONIT		CERÂMICA			
	MARINA POUSAR	MARINA PLUS POUSAR	MORAIRA POUSAR	MORAIRA PLUS POUSAR	WATERLINE POUSAR	STEPIN POUSAR/ENCASTRAR
80x70	Pag. 268					
90x70	Pag. 269	Pag. 259			Pag. 280	
90x72			Pag. 277			
90x80	Pag. 269	Pag. 259				
100x70	Pag. 269	Pag. 260	Pag. 277		Pag. 280	Pag. 283
100x80	Pag. 269	Pag. 260		Pag. 276	Pag. 280	Pag. 283
100x90	Pag. 269	Pag. 260			Pag. 280	
110x70	Pag. 270	Pag. 260				
110x80	Pag. 270	Pag. 260				
110x90	Pag. 270	Pag. 260				
110x100	Pag. 270	Pag. 260				
120x70	Pag. 270	Pag. 261	Pag. 277		Pag. 280	Pag. 283
120x80	Pag. 270	Pag. 261	Pag. 277	Pag. 276	Pag. 280	Pag. 283
120x90	Pag. 270	Pag. 261		Pag. 276	Pag. 280	Pag. 283
120x100	Pag. 270	Pag. 261				
130x70	Pag. 271	Pag. 261				
130x80	Pag. 271	Pag. 261				
130x90	Pag. 271	Pag. 261				
130x100	Pag. 271	Pag. 261				
130x120	Pag. 271					
140x70	Pag. 271	Pag. 262			Pag. 280	Pag. 283
140x80	Pag. 271	Pag. 262				Pag. 283
140x90	Pag. 271	Pag. 262				Pag. 283
140x100	Pag. 271	Pag. 262				
140x120	Pag. 271					
150x70	Pag. 272	Pag. 262				
150x80	Pag. 272	Pag. 262				
150x90	Pag. 272	Pag. 262				
150x100	Pag. 272	Pag. 262				
150x120	Pag. 272					
160x70	Pag. 272	Pag. 263				
160x80	Pag. 272	Pag. 263				
160x90	Pag. 272	Pag. 263				
160x100	Pag. 272	Pag. 263				
160x120	Pag. 272					
170x70	Pag. 273	Pag. 263				
170x80	Pag. 273	Pag. 263				
170x90	Pag. 273	Pag. 263				
170x100	Pag. 273	Pag. 263				
170x120	Pag. 273					

BASES DE DUCHE

RETANGULAR	STONIT	
	MARINA POUSAR	MARINA PLUS POUSAR
180x70	Pag. 273	Pag. 264
180x80	Pag. 273	Pag. 264
180x90	Pag. 273	Pag. 264
180x100	Pag. 273	Pag. 264
180x120	Pag. 273	
190x70	Pag. 274	Pag. 264
190x80	Pag. 274	Pag. 264
190x90	Pag. 274	Pag. 264
190x100	Pag. 274	Pag. 264
190x120	Pag. 274	
200x70	Pag. 274	Pag. 265
200x80	Pag. 274	Pag. 265
200x90	Pag. 274	Pag. 265
200x100	Pag. 274	Pag. 265
200x120	Pag. 274	
210x70	Pag. 275	Pag. 265
210x80	Pag. 275	Pag. 265
210x90	Pag. 275	Pag. 265
210x100	Pag. 275	Pag. 265
210x120	Pag. 275	
220x70		Pag. 266
220x80		Pag. 266
220x90		Pag. 266
220x100		Pag. 266
240x70		Pag. 266
240x80		Pag. 266
240x90		Pag. 266
240x100		Pag. 266
260x70		Pag. 267
260x80		Pag. 267
260x90		Pag. 267
260x100		Pag. 267

BASES DE DUCHE

RETANGULAR	ACRÍLICO								
	PIANO POUSAR	STRADO POUSAR	OPEN POUSAR	WCA ENCASTRAR	NEW WCCARE ENCASTRAR	STRADO ENCASTRAR	PIANO ENCASTRAR	MILLENNIUM EXTRA-PLANA	OPEN EXTRA-PLANA
80x70									
80x80	Pag. 284						Pag. 298		
85x70									
90x70									
90x75								Pag. 304	
90x80				Pag. 295					
90x90	Pag. 284						Pag. 298		
100x70	Pag. 285		Pag. 293				Pag. 299		Pag. 306
100x75	Pag. 285	Pag. 291	Pag. 293			Pag. 296	Pag. 299		Pag. 306
100x80	Pag. 285	Pag. 291	Pag. 293			Pag. 296	Pag. 299		Pag. 306
100x90	Pag. 285	Pag. 291	Pag. 293			Pag. 296	Pag. 299		Pag. 306
100x100	Pag. 284						Pag. 298		
110x70									
110x80	Pag. 285						Pag. 299		
110x90								Pag. 304	
120x70	Pag. 286		Pag. 293				Pag. 300		Pag. 306
120x75	Pag. 286	Pag. 292	Pag. 293			Pag. 297	Pag. 300		Pag. 306
120x80	Pag. 286	Pag. 292	Pag. 293			Pag. 297	Pag. 300		Pag. 306
120x90	Pag. 286	Pag. 292	Pag. 293		Pag. 296	Pag. 297	Pag. 300		Pag. 306
130x70	Pag. 286						Pag. 300		
130x75	Pag. 286						Pag. 300		
130x80	Pag. 286						Pag. 300		
130x90	Pag. 286						Pag. 300		
140x70	Pag. 287		Pag. 293				Pag. 301		Pag. 306
140x75	Pag. 287	Pag. 292	Pag. 293			Pag. 297	Pag. 301		Pag. 306
140x80	Pag. 287	Pag. 292	Pag. 293			Pag. 297	Pag. 301		Pag. 306
140x90	Pag. 287	Pag. 292	Pag. 293			Pag. 297	Pag. 301		Pag. 306
150x70	Pag. 287		Pag. 294				Pag. 301		Pag. 307
150x75	Pag. 287						Pag. 301		
150x80	Pag. 287						Pag. 301		
150x90	Pag. 287						Pag. 301		
160x70	Pag. 288		Pag. 294				Pag. 302		Pag. 307
160x75	Pag. 288	Pag. 292	Pag. 294			Pag. 297	Pag. 302		Pag. 307
160x80	Pag. 288	Pag. 292	Pag. 294			Pag. 297	Pag. 302		Pag. 307
160x90	Pag. 288	Pag. 292	Pag. 294			Pag. 297	Pag. 302		Pag. 307
170x70	Pag. 288		Pag. 294				Pag. 302		Pag. 307
170x75	Pag. 288	Pag. 292	Pag. 294			Pag. 297	Pag. 302		Pag. 307
170x80		Pag. 292	Pag. 294			Pag. 297			Pag. 307
170x90		Pag. 292				Pag. 297			
180x70	Pag. 289						Pag. 303		
180x75	Pag. 289		Pag. 294				Pag. 303		Pag. 307
180x80	Pag. 289		Pag. 294				Pag. 303		Pag. 307
180x90	Pag. 289						Pag. 303		
190x70									
190x80									
190x90									
200x70	Pag. 289						Pag. 303		
200x75									
200x80	Pag. 289						Pag. 303		
200x90	Pag. 289						Pag. 303		



> P. 329 DIVISÓRIAS

Referência	Descrição	€ Branco	€ Cor
96080080 ①	BASE MARINA PLUS 80x80 EXTRA-PLANA 800x800x30mm / 31.0Kg Base em Stonit, com acabamento termofundido em Gel Coat sanitário ISO-NPG-H de alta qualidade. Em branco RAL 9003, bege RAL 1013, cinza RAL 7047 ou preto RAL 9005 (outras outras cores RAL acresce €65 ao PVP). Antiderrapante classe 3 e antibacteriano. Válvula incluída. Permite corte à medida. Corte em fábrica acresce €35.	255.00€	255.00€

Referência	Descrição	€ Branco	€ Cor
96090070 ②	BASE MARINA PLUS 90x70 EXTRA-PLANA 900x700x30mm / 31.0Kg Base em Stonit, com acabamento termofundido em Gel Coat sanitário ISO-NPG-H de alta qualidade. Em branco RAL 9003, bege RAL 1013, cinza RAL 7047 ou preto RAL 9005 (outras outras cores RAL acresce €65 ao PVP). Antiderrapante classe 3 e antibacteriano. Válvula incluída. Permite corte à medida. Corte em fábrica acresce €35.	265.20€	265.20€

96090080 ③	BASE MARINA PLUS 90x80 EXTRA-PLANA 900x800x30mm / 35.0Kg Base em Stonit, com acabamento termofundido em Gel Coat sanitário ISO-NPG-H de alta qualidade. Em branco RAL 9003, bege RAL 1013, cinza RAL 7047 ou preto RAL 9005 (outras outras cores RAL acresce €65 ao PVP). Antiderrapante classe 3 e antibacteriano. Válvula incluída. Permite corte à medida. Corte em fábrica acresce €35.	285.60€	285.60€
-------------------	--	----------------	----------------

96090090 ④	BASE MARINA PLUS 90x90 EXTRA-PLANA 900x900x30mm / 39.0Kg Base em Stonit, com acabamento termofundido em Gel Coat sanitário ISO-NPG-H de alta qualidade. Em branco RAL 9003, bege RAL 1013, cinza RAL 7047 ou preto RAL 9005 (outras outras cores RAL acresce €65 ao PVP). Antiderrapante classe 3 e antibacteriano. Válvula incluída. Permite corte à medida. Corte em fábrica acresce €35.	316.20€	316.20€
-------------------	--	----------------	----------------

NEW

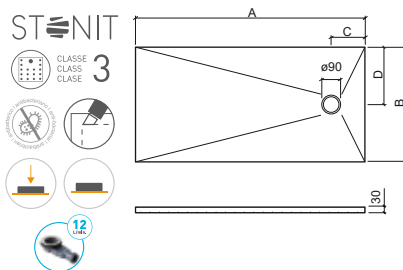

	A	B	C	D
①	800	800	250	400
②	900	700	250	350
③	900	800	250	400
④	900	900	250	450

LEGENDA.

Classe 3 Antiderrapante classe 3
 Antibacteriano
 Corte à medida
 Extra-plana
 Posar
 Em caixa de madeira

BR. BRANCO / CR. COR

MARINA PLUS

stonit - resina | extra-plana | pousar

Referência	Descrição	€ Branco	€ Cor
96100070 ①	BASE MARINA PLUS 100x70 EXTRA-PLANA 1000x700x30mm / 34.0Kg Base em Stonit, com acabamento termofundido em Gel Coat sanitário ISO-NPG-H de alta qualidade. Em branco RAL 9003, bege RAL 1013, cinza RAL 7047 ou preto RAL 9005 (outras cores RAL acresce €65 ao PVP). Antiderrapante classe 3 e antibacteriano. Válvula incluída. Permite corte à medida. Corte em fábrica acresce €35.	275.40€	275.40€
96100080 ②	BASE MARINA PLUS 100x80 EXTRA-PLANA 1000x800x30mm / 38.0Kg Base em Stonit, com acabamento termofundido em Gel Coat sanitário ISO-NPG-H de alta qualidade. Em branco RAL 9003, bege RAL 1013, cinza RAL 7047 ou preto RAL 9005 (outras cores RAL acresce €65 ao PVP). Antiderrapante classe 3 e antibacteriano. Válvula incluída. Permite corte à medida. Corte em fábrica acresce €35.	295.80€	295.80€
96100090 ③	BASE MARINA PLUS 100x90 EXTRA-PLANA 1000x900x30mm / 43.0Kg Base em Stonit, com acabamento termofundido em Gel Coat sanitário ISO-NPG-H de alta qualidade. Em branco RAL 9003, bege RAL 1013, cinza RAL 7047 ou preto RAL 9005 (outras cores RAL acresce €65 ao PVP). Antiderrapante classe 3 e antibacteriano. Válvula incluída. Permite corte à medida. Corte em fábrica acresce €35.	336.60€	336.60€
96100100 ④	BASE MARINA PLUS 100x100 EXTRA-PLANA 1000x1000x30mm / 48.0Kg Base em Stonit, com acabamento termofundido em Gel Coat sanitário ISO-NPG-H de alta qualidade. Em branco RAL 9003, bege RAL 1013, cinza RAL 7047 ou preto RAL 9005 (outras cores RAL acresce €65 ao PVP). Antiderrapante classe 3 e antibacteriano. Válvula incluída. Permite corte à medida. Corte em fábrica acresce €35.	418.20€	418.20€

Referência	Descrição	€ Branco	€ Cor
96110070 ⑤	BASE MARINA PLUS 110x70 EXTRA-PLANA 1100x700x30mm / 37.0Kg Base em Stonit, com acabamento termofundido em Gel Coat sanitário ISO-NPG-H de alta qualidade. Em branco RAL 9003, bege RAL 1013, cinza RAL 7047 ou preto RAL 9005 (outras cores RAL acresce €65 ao PVP). Antiderrapante classe 3 e antibacteriano. Válvula incluída. Permite corte à medida. Corte em fábrica acresce €35.	295.80€	295.80€
96110080 ⑥	BASE MARINA PLUS 110x80 EXTRA-PLANA 1100x800x30mm / 42.0Kg Base em Stonit, com acabamento termofundido em Gel Coat sanitário ISO-NPG-H de alta qualidade. Em branco RAL 9003, bege RAL 1013, cinza RAL 7047 ou preto RAL 9005 (outras cores RAL acresce €65 ao PVP). Antiderrapante classe 3 e antibacteriano. Válvula incluída. Permite corte à medida. Corte em fábrica acresce €35.	316.20€	316.20€
96110090 ⑦	BASE MARINA PLUS 110x90 EXTRA-PLANA 1100x900x30mm / 48.0Kg Base em Stonit, com acabamento termofundido em Gel Coat sanitário ISO-NPG-H de alta qualidade. Em branco RAL 9003, bege RAL 1013, cinza RAL 7047 ou preto RAL 9005 (outras cores RAL acresce €65 ao PVP). Antiderrapante classe 3 e antibacteriano. Válvula incluída. Permite corte à medida. Corte em fábrica acresce €35.	377.40€	377.40€
96110100 ⑧	BASE MARINA PLUS 110x100 EXTRA-PLANA 1100x1000x30mm / 53.0Kg Base em Stonit, com acabamento termofundido em Gel Coat sanitário ISO-NPG-H de alta qualidade. Em branco RAL 9003, bege RAL 1013, cinza RAL 7047 ou preto RAL 9005 (outras cores RAL acresce €65 ao PVP). Antiderrapante classe 3 e antibacteriano. Válvula incluída. Permite corte à medida. Corte em fábrica acresce €35.	428.40€	428.40€

NEW

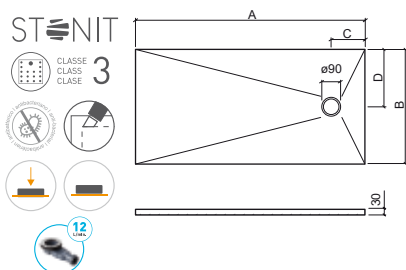

	A	B	C	D
①	100x70	1000	700	250 350
②	100x80	1000	800	250 400
③	100x90	1000	900	250 450
④	100x100	1000	1000	250 500
⑤	110x70	1100	700	250 350
⑥	110x80	1100	800	250 400
⑦	110x90	1100	900	250 450
⑧	110x100	1100	1000	250 500

LEGENDA.

Em caixa de madeira

Pousar

Extra-plana

Corte à medida

Antibacteriano

CLASSE 3 Antiderrapante classe 3

MARINA PLUS

stonit - resina | extra-plana | posar

Referência	Descrição	€ Branco	€ Cor
96120070 ①	BASE MARINA PLUS 120x70 EXTRA-PLANA 1200x700x30mm / 40.0Kg Base em Stonit, com acabamento termofundido em Gel Coat sanitário ISO-NPG-H de alta qualidade. Em branco RAL 9003, bege RAL 1013, cinza RAL 7047 ou preto RAL 9005 (outras outras cores RAL acresce €65 ao PVP). Antiderrapante classe 3 e antibacteriano. Válvula incluída. Permite corte à medida. Corte em fábrica acresce €35.	306.00€	306.00€
96120080 ②	BASE MARINA PLUS 120x80 EXTRA-PLANA 1200x800x30mm / 46.0Kg Base em Stonit, com acabamento termofundido em Gel Coat sanitário ISO-NPG-H de alta qualidade. Em branco RAL 9003, bege RAL 1013, cinza RAL 7047 ou preto RAL 9005 (outras outras cores RAL acresce €65 ao PVP). Antiderrapante classe 3 e antibacteriano. Válvula incluída. Permite corte à medida. Corte em fábrica acresce €35.	326.40€	326.40€
96120090 ③	BASE MARINA PLUS 120x90 EXTRA-PLANA 1200x900x30mm / 52.0Kg Base em Stonit, com acabamento termofundido em Gel Coat sanitário ISO-NPG-H de alta qualidade. Em branco RAL 9003, bege RAL 1013, cinza RAL 7047 ou preto RAL 9005 (outras outras cores RAL acresce €65 ao PVP). Antiderrapante classe 3 e antibacteriano. Válvula incluída. Permite corte à medida. Corte em fábrica acresce €35.	387.60€	387.60€
96120100 ④	BASE MARINA PLUS 120x100 EXTRA-PLANA 1200x1000x30mm / 58.0Kg Base em Stonit, com acabamento termofundido em Gel Coat sanitário ISO-NPG-H de alta qualidade. Em branco RAL 9003, bege RAL 1013, cinza RAL 7047 ou preto RAL 9005 (outras outras cores RAL acresce €65 ao PVP). Antiderrapante classe 3 e antibacteriano. Válvula incluída. Permite corte à medida. Corte em fábrica acresce €35.	438.60€	438.60€

Referência	Descrição	€ Branco	€ Cor
96130070 ⑤	BASE MARINA PLUS 130x70 EXTRA-PLANA 1300x700x30mm / 44.0Kg Base em Stonit, com acabamento termofundido em Gel Coat sanitário ISO-NPG-H de alta qualidade. Em branco RAL 9003, bege RAL 1013, cinza RAL 7047 ou preto RAL 9005 (outras outras cores RAL acresce €65 ao PVP). Antiderrapante classe 3 e antibacteriano. Válvula incluída. Permite corte à medida. Corte em fábrica acresce €35.	357.00€	357.00€
96130080 ⑥	BASE MARINA PLUS 130x80 EXTRA-PLANA 1300x800x30mm / 50.0Kg Base em Stonit, com acabamento termofundido em Gel Coat sanitário ISO-NPG-H de alta qualidade. Em branco RAL 9003, bege RAL 1013, cinza RAL 7047 ou preto RAL 9005 (outras outras cores RAL acresce €65 ao PVP). Antiderrapante classe 3 e antibacteriano. Válvula incluída. Permite corte à medida. Corte em fábrica acresce €35.	377.40€	377.40€
96130090 ⑦	BASE MARINA PLUS 130x90 EXTRA-PLANA 1300x900x30mm / 56.0Kg Base em Stonit, com acabamento termofundido em Gel Coat sanitário ISO-NPG-H de alta qualidade. Em branco RAL 9003, bege RAL 1013, cinza RAL 7047 ou preto RAL 9005 (outras outras cores RAL acresce €65 ao PVP). Antiderrapante classe 3 e antibacteriano. Válvula incluída. Permite corte à medida. Corte em fábrica acresce €35.	438.60€	438.60€
96130100 ⑧	BASE MARINA PLUS 130x100 EXTRA-PLANA 1300x1000x30mm / 62.0Kg Base em Stonit, com acabamento termofundido em Gel Coat sanitário ISO-NPG-H de alta qualidade. Em branco RAL 9003, bege RAL 1013, cinza RAL 7047 ou preto RAL 9005 (outras outras cores RAL acresce €65 ao PVP). Antiderrapante classe 3 e antibacteriano. Válvula incluída. Permite corte à medida. Corte em fábrica acresce €35.	479.40€	479.40€

NEW

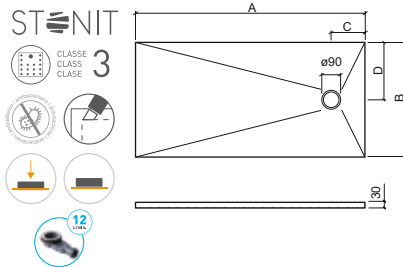

	A	B	C	D		A	B	C	D		
①	120x70	1200	700	250	350	⑤	130x70	1300	700	450	350
②	120x80	1200	800	250	400	⑥	130x80	1300	800	450	400
③	120x90	1200	900	250	450	⑦	130x90	1300	900	450	450
④	120x100	1200	1000	250	500	⑧	130x100	1300	1000	450	500

LEGENDA.

Classe 3 Antiderrapante classe 3
 Antibacteriano
 Corte à medida
 Extra-plana
 Posar
 Em caixa de madeira

BR. BRANCO / CR. COR

MARINA PLUS

stonit - resina | extra-plana | pousar

Referência	Descrição	€ Branco	€ Cor
96140070 ①	BASE MARINA PLUS 140x70 EXTRA-PLANA 1400x700x30mm / 47.0Kg Base em Stonit, com acabamento termofundido em Gel Coat sanitário ISO-NPG-H de alta qualidade. Em branco RAL 9003, bege RAL 1013, cinza RAL 7047 ou preto RAL 9005 (outras cores RAL acresce €65 ao PVP). Antiderrapante classe 3 e antibacteriano. Válvula incluída. Permite corte à medida. Corte em fábrica acresce €35.	367.20€	367.20€
96140080 ②	BASE MARINA PLUS 140x80 EXTRA-PLANA 1400x800x30mm / 54.0Kg Base em Stonit, com acabamento termofundido em Gel Coat sanitário ISO-NPG-H de alta qualidade. Em branco RAL 9003, bege RAL 1013, cinza RAL 7047 ou preto RAL 9005 (outras cores RAL acresce €65 ao PVP). Antiderrapante classe 3 e antibacteriano. Válvula incluída. Permite corte à medida. Corte em fábrica acresce €35.	387.60€	387.60€
96140090 ③	BASE MARINA PLUS 140x90 EXTRA-PLANA 1400x900x30mm / 60.0Kg Base em Stonit, com acabamento termofundido em Gel Coat sanitário ISO-NPG-H de alta qualidade. Em branco RAL 9003, bege RAL 1013, cinza RAL 7047 ou preto RAL 9005 (outras cores RAL acresce €65 ao PVP). Antiderrapante classe 3 e antibacteriano. Válvula incluída. Permite corte à medida. Corte em fábrica acresce €35.	448.80€	448.80€
96140100 ④	BASE MARINA PLUS 140x100 EXTRA-PLANA 1400x1000x30mm / 67.0Kg Base em Stonit, com acabamento termofundido em Gel Coat sanitário ISO-NPG-H de alta qualidade. Em branco RAL 9003, bege RAL 1013, cinza RAL 7047 ou preto RAL 9005 (outras cores RAL acresce €65 ao PVP). Antiderrapante classe 3 e antibacteriano. Válvula incluída. Permite corte à medida. Corte em fábrica acresce €35.	489.60€	489.60€

Referência	Descrição	€ Branco	€ Cor
96150070 ⑤	BASE MARINA PLUS 150x70 EXTRA-PLANA 1500x700x30mm / 50.0Kg Base em Stonit, com acabamento termofundido em Gel Coat sanitário ISO-NPG-H de alta qualidade. Em branco RAL 9003, bege RAL 1013, cinza RAL 7047 ou preto RAL 9005 (outras cores RAL acresce €65 ao PVP). Antiderrapante classe 3 e antibacteriano. Válvula incluída. Permite corte à medida. Corte em fábrica acresce €35.	387.60€	387.60€
96150080 ⑥	BASE MARINA PLUS 150x80 EXTRA-PLANA 1500x800x30mm / 58.0Kg Base em Stonit, com acabamento termofundido em Gel Coat sanitário ISO-NPG-H de alta qualidade. Em branco RAL 9003, bege RAL 1013, cinza RAL 7047 ou preto RAL 9005 (outras cores RAL acresce €65 ao PVP). Antiderrapante classe 3 e antibacteriano. Válvula incluída. Permite corte à medida. Corte em fábrica acresce €35.	408.00€	408.00€
96150090 ⑦	BASE MARINA PLUS 150x90 EXTRA-PLANA 1500x900x30mm / 65.0Kg Base em Stonit, com acabamento termofundido em Gel Coat sanitário ISO-NPG-H de alta qualidade. Em branco RAL 9003, bege RAL 1013, cinza RAL 7047 ou preto RAL 9005 (outras cores RAL acresce €65 ao PVP). Antiderrapante classe 3 e antibacteriano. Válvula incluída. Permite corte à medida. Corte em fábrica acresce €35.	469.20€	469.20€
96150100 ⑧	BASE MARINA PLUS 150x100 EXTRA-PLANA 1500x1000x30mm / 72.0Kg Base em Stonit, com acabamento termofundido em Gel Coat sanitário ISO-NPG-H de alta qualidade. Em branco RAL 9003, bege RAL 1013, cinza RAL 7047 ou preto RAL 9005 (outras cores RAL acresce €65 ao PVP). Antiderrapante classe 3 e antibacteriano. Válvula incluída. Permite corte à medida. Corte em fábrica acresce €35.	550.80€	550.80€

NEW

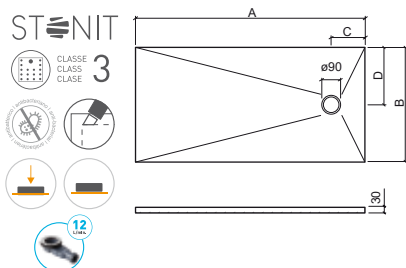

		A	B	C	D		A	B	C	D	
①	140x70	1400	700	450	350	⑤	150x70	1500	700	450	350
②	140x80	1400	800	450	400	⑥	150x80	1500	800	450	400
③	140x90	1400	900	450	450	⑦	150x90	1500	900	450	450
④	140x100	1400	1000	450	500	⑧	150x100	1500	1000	450	500

LEGENDA.

Em caixa de madeira

Pousar

Extra-plana

Corte à medida

Antibacteriano

Antiderrapante classe 3

MARINA PLUS

stonit - resina | extra-plana | pouisar

Referência	Descrição	€ Branco	€ Cor
96160070 ①	BASE MARINA PLUS 160x70 EXTRA-PLANA 1600x700x30mm / 54.0Kg Base em Stonit, com acabamento termofundido em Gel Coat sanitário ISO-NPG-H de alta qualidade. Em branco RAL 9003, bege RAL 1013, cinza RAL 7047 ou preto RAL 9005 (outras cores RAL acresce €65 ao PVP). Antiderrapante classe 3 e antibacteriano. Válvula incluída. Permite corte à medida. Corte em fábrica acresce €35.	397.80€	397.80€
96160080 ②	BASE MARINA PLUS 160x80 EXTRA-PLANA 1600x800x30mm / 61.0Kg Base em Stonit, com acabamento termofundido em Gel Coat sanitário ISO-NPG-H de alta qualidade. Em branco RAL 9003, bege RAL 1013, cinza RAL 7047 ou preto RAL 9005 (outras cores RAL acresce €65 ao PVP). Antiderrapante classe 3 e antibacteriano. Válvula incluída. Permite corte à medida. Corte em fábrica acresce €35.	428.40€	428.40€
96160090 ③	BASE MARINA PLUS 160x90 EXTRA-PLANA 1600x900x30mm / 69.0Kg Base em Stonit, com acabamento termofundido em Gel Coat sanitário ISO-NPG-H de alta qualidade. Em branco RAL 9003, bege RAL 1013, cinza RAL 7047 ou preto RAL 9005 (outras cores RAL acresce €65 ao PVP). Antiderrapante classe 3 e antibacteriano. Válvula incluída. Permite corte à medida. Corte em fábrica acresce €35.	479.40€	479.40€
96160100 ④	BASE MARINA PLUS 160x100 EXTRA-PLANA 1600x1000x30mm / 77.0Kg Base em Stonit, com acabamento termofundido em Gel Coat sanitário ISO-NPG-H de alta qualidade. Em branco RAL 9003, bege RAL 1013, cinza RAL 7047 ou preto RAL 9005 (outras cores RAL acresce €65 ao PVP). Antiderrapante classe 3 e antibacteriano. Válvula incluída. Permite corte à medida. Corte em fábrica acresce €35.	561.00€	561.00€

Referência	Descrição	€ Branco	€ Cor
96170070 ⑤	BASE MARINA PLUS 170x70 EXTRA-PLANA 1700x700x30mm / 57.0Kg Base em Stonit, com acabamento termofundido em Gel Coat sanitário ISO-NPG-H de alta qualidade. Em branco RAL 9003, bege RAL 1013, cinza RAL 7047 ou preto RAL 9005 (outras cores RAL acresce €65 ao PVP). Antiderrapante classe 3 e antibacteriano. Válvula incluída. Permite corte à medida. Corte em fábrica acresce €35.	408.00€	408.00€
96170080 ⑥	BASE MARINA PLUS 170x80 EXTRA-PLANA 1700x800x30mm / 65.0Kg Base em Stonit, com acabamento termofundido em Gel Coat sanitário ISO-NPG-H de alta qualidade. Em branco RAL 9003, bege RAL 1013, cinza RAL 7047 ou preto RAL 9005 (outras cores RAL acresce €65 ao PVP). Antiderrapante classe 3 e antibacteriano. Válvula incluída. Permite corte à medida. Corte em fábrica acresce €35.	448.80€	448.80€
96170090 ⑦	BASE MARINA PLUS 170x90 EXTRA-PLANA 1700x900x30mm / 73.0Kg Base em Stonit, com acabamento termofundido em Gel Coat sanitário ISO-NPG-H de alta qualidade. Em branco RAL 9003, bege RAL 1013, cinza RAL 7047 ou preto RAL 9005 (outras cores RAL acresce €65 ao PVP). Antiderrapante classe 3 e antibacteriano. Válvula incluída. Permite corte à medida. Corte em fábrica acresce €35.	499.80€	499.80€
96170100 ⑧	BASE MARINA PLUS 170x100 EXTRA-PLANA 1700x1000x30mm / 82.0Kg Base em Stonit, com acabamento termofundido em Gel Coat sanitário ISO-NPG-H de alta qualidade. Em branco RAL 9003, bege RAL 1013, cinza RAL 7047 ou preto RAL 9005 (outras cores RAL acresce €65 ao PVP). Antiderrapante classe 3 e antibacteriano. Válvula incluída. Permite corte à medida. Corte em fábrica acresce €35.	571.20€	571.20€

NEW

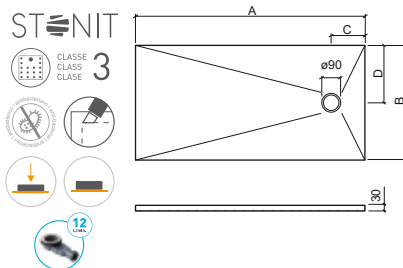

	A	B	C	D
①	160x70	1600	700	450 350
②	160x80	1600	800	450 400
③	160x90	1600	900	450 450
④	160x100	1600	1000	450 500
⑤	170x70	1700	700	450 350
⑥	170x80	1700	800	450 400
⑦	170x90	1700	900	450 450
⑧	170x100	1700	1000	450 500

LEGENDA.

Antiderrapante classe 3
 Antibacteriano
 Corte à medida
 Extra-plana
 Pouisar
 Em caixa de madeira

BR. BRANCO / CR. COR

MARINA PLUS

stonit - resina | extra-plana | pousar

Referência	Descrição	€ Branco	€ Cor
96180070 ①	BASE MARINA PLUS 180x70 EXTRA-PLANA 1800x700x30mm / 60.0Kg Base em Stonit, com acabamento termofundido em Gel Coat sanitário ISO-NPG-H de alta qualidade. Em branco RAL 9003, bege RAL 1013, cinza RAL 7047 ou preto RAL 9005 (outras cores RAL acresce €65 ao PVP). Antiderrapante classe 3 e antibacteriano. Válvula incluída. Permite corte à medida. Corte em fábrica acresce €35.	418.20€	418.20€
96180080 ②	BASE MARINA PLUS 180x80 EXTRA-PLANA 1800x800x30mm / 69.0Kg Base em Stonit, com acabamento termofundido em Gel Coat sanitário ISO-NPG-H de alta qualidade. Em branco RAL 9003, bege RAL 1013, cinza RAL 7047 ou preto RAL 9005 (outras cores RAL acresce €65 ao PVP). Antiderrapante classe 3 e antibacteriano. Válvula incluída. Permite corte à medida. Corte em fábrica acresce €35.	479.40€	479.40€
96180090 ③	BASE MARINA PLUS 180x90 EXTRA-PLANA 1800x900x30mm / 78.0Kg Base em Stonit, com acabamento termofundido em Gel Coat sanitário ISO-NPG-H de alta qualidade. Em branco RAL 9003, bege RAL 1013, cinza RAL 7047 ou preto RAL 9005 (outras cores RAL acresce €65 ao PVP). Antiderrapante classe 3 e antibacteriano. Válvula incluída. Permite corte à medida. Corte em fábrica acresce €35.	520.20€	520.20€
96180100 ④	BASE MARINA PLUS 180x100 EXTRA-PLANA 1800x1000x30mm / 86.0Kg Base em Stonit, com acabamento termofundido em Gel Coat sanitário ISO-NPG-H de alta qualidade. Em branco RAL 9003, bege RAL 1013, cinza RAL 7047 ou preto RAL 9005 (outras cores RAL acresce €65 ao PVP). Antiderrapante classe 3 e antibacteriano. Válvula incluída. Permite corte à medida. Corte em fábrica acresce €35.	581.40€	581.40€

Referência	Descrição	€ Branco	€ Cor
96190070 ⑤	BASE MARINA PLUS 190x70 EXTRA-PLANA 1900x700x30mm / 64.0Kg Base em Stonit, com acabamento termofundido em Gel Coat sanitário ISO-NPG-H de alta qualidade. Em branco RAL 9003, bege RAL 1013, cinza RAL 7047 ou preto RAL 9005 (outras cores RAL acresce €65 ao PVP). Antiderrapante classe 3 e antibacteriano. Válvula incluída. Permite corte à medida. Corte em fábrica acresce €35.	459.00€	459.00€
96190080 ⑥	BASE MARINA PLUS 190x80 EXTRA-PLANA 1900x800x30mm / 73.0Kg Base em Stonit, com acabamento termofundido em Gel Coat sanitário ISO-NPG-H de alta qualidade. Em branco RAL 9003, bege RAL 1013, cinza RAL 7047 ou preto RAL 9005 (outras cores RAL acresce €65 ao PVP). Antiderrapante classe 3 e antibacteriano. Válvula incluída. Permite corte à medida. Corte em fábrica acresce €35.	489.60€	489.60€
96190090 ⑦	BASE MARINA PLUS 190x90 EXTRA-PLANA 1900x900x30mm / 82.0Kg Base em Stonit, com acabamento termofundido em Gel Coat sanitário ISO-NPG-H de alta qualidade. Em branco RAL 9003, bege RAL 1013, cinza RAL 7047 ou preto RAL 9005 (outras cores RAL acresce €65 ao PVP). Antiderrapante classe 3 e antibacteriano. Válvula incluída. Permite corte à medida. Corte em fábrica acresce €35.	601.80€	601.80€
96190100 ⑧	BASE MARINA PLUS 190x100 EXTRA-PLANA 1900x1000x30mm / 91.0Kg Base em Stonit, com acabamento termofundido em Gel Coat sanitário ISO-NPG-H de alta qualidade. Em branco RAL 9003, bege RAL 1013, cinza RAL 7047 ou preto RAL 9005 (outras cores RAL acresce €65 ao PVP). Antiderrapante classe 3 e antibacteriano. Válvula incluída. Permite corte à medida. Corte em fábrica acresce €35.	642.60€	642.60€

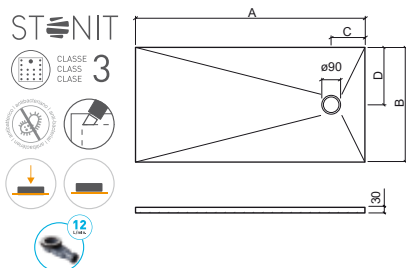

	A	B	C	D
①	180x70	1800	700	450 350
②	180x80	1800	800	450 400
③	180x90	1800	900	450 450
④	180x100	1800	1000	450 500
⑤	190x70	1900	700	450 350
⑥	190x80	1900	800	450 400
⑦	190x90	1900	900	450 450
⑧	190x100	1900	1000	450 500

LEGENDA.

Em caixa de madeira

Pousar

Extra-plana

Corte à medida

Antibacteriano

Classe 3 Antiderrapante classe 3

BR. BRANCO / CR. COR

MARINA PLUS

stonit - resina | extra-plana | pouisar

Referência	Descrição	€ Branco	€ Cor
96200070 ①	BASE MARINA PLUS 200x70 EXTRA-PLANA 2000x700x30mm / 67.0Kg Base em Stonit, com acabamento termofundido em Gel Coat sanitário ISO-NPG-H de alta qualidade. Em branco RAL 9003, bege RAL 1013, cinza RAL 7047 ou preto RAL 9005 (outras cores RAL acresce €65 ao PVP). Antiderrapante classe 3 e antibacteriano. Válvula incluída. Permite corte à medida. Corte em fábrica acresce €35.	469.20€	469.20€
96200080 ②	BASE MARINA PLUS 200x80 EXTRA-PLANA 2000x800x30mm / 77.0Kg Base em Stonit, com acabamento termofundido em Gel Coat sanitário ISO-NPG-H de alta qualidade. Em branco RAL 9003, bege RAL 1013, cinza RAL 7047 ou preto RAL 9005 (outras cores RAL acresce €65 ao PVP). Antiderrapante classe 3 e antibacteriano. Válvula incluída. Permite corte à medida. Corte em fábrica acresce €35.	520.20€	520.20€
96200090 ③	BASE MARINA PLUS 200x90 EXTRA-PLANA 2000x900x30mm / 86.0Kg Base em Stonit, com acabamento termofundido em Gel Coat sanitário ISO-NPG-H de alta qualidade. Em branco RAL 9003, bege RAL 1013, cinza RAL 7047 ou preto RAL 9005 (outras cores RAL acresce €65 ao PVP). Antiderrapante classe 3 e antibacteriano. Válvula incluída. Permite corte à medida. Corte em fábrica acresce €35.	612.00€	612.00€
96200100 ④	BASE MARINA PLUS 200x100 EXTRA-PLANA 2000x1000x30mm / 96.0Kg Base em Stonit, com acabamento termofundido em Gel Coat sanitário ISO-NPG-H de alta qualidade. Em branco RAL 9003, bege RAL 1013, cinza RAL 7047 ou preto RAL 9005 (outras cores RAL acresce €65 ao PVP). Antiderrapante classe 3 e antibacteriano. Válvula incluída. Permite corte à medida. Corte em fábrica acresce €35.	652.80€	652.80€

Referência	Descrição	€ Branco	€ Cor
96210070 ⑤	BASE MARINA PLUS 210x70 EXTRA-PLANA 2100x700x30mm / 71.0Kg Base em Stonit, com acabamento termofundido em Gel Coat sanitário ISO-NPG-H de alta qualidade. Em branco RAL 9003, bege RAL 1013, cinza RAL 7047 ou preto RAL 9005 (outras cores RAL acresce €65 ao PVP). Antiderrapante classe 3 e antibacteriano. Válvula incluída. Permite corte à medida. Corte em fábrica acresce €35.	510.00€	510.00€
96210080 ⑥	BASE MARINA PLUS 210x80 EXTRA-PLANA 2100x800x30mm / 81.0Kg Base em Stonit, com acabamento termofundido em Gel Coat sanitário ISO-NPG-H de alta qualidade. Em branco RAL 9003, bege RAL 1013, cinza RAL 7047 ou preto RAL 9005 (outras cores RAL acresce €65 ao PVP). Antiderrapante classe 3 e antibacteriano. Válvula incluída. Permite corte à medida. Corte em fábrica acresce €35.	591.60€	591.60€
96210090 ⑦	BASE MARINA PLUS 210x90 EXTRA-PLANA 2100x900x30mm / 91.0Kg Base em Stonit, com acabamento termofundido em Gel Coat sanitário ISO-NPG-H de alta qualidade. Em branco RAL 9003, bege RAL 1013, cinza RAL 7047 ou preto RAL 9005 (outras cores RAL acresce €65 ao PVP). Antiderrapante classe 3 e antibacteriano. Válvula incluída. Permite corte à medida. Corte em fábrica acresce €35.	642.60€	642.60€
96210100 ⑧	BASE MARINA PLUS 210x100 EXTRA-PLANA 2100x1000x30mm / 101.0Kg Base em Stonit, com acabamento termofundido em Gel Coat sanitário ISO-NPG-H de alta qualidade. Em branco RAL 9003, bege RAL 1013, cinza RAL 7047 ou preto RAL 9005 (outras cores RAL acresce €65 ao PVP). Antiderrapante classe 3 e antibacteriano. Válvula incluída. Permite corte à medida. Corte em fábrica acresce €35.	714.00€	714.00€

NEW

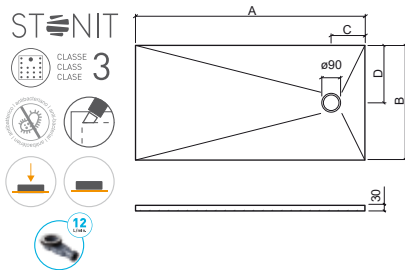

	A	B	C	D
① 200x70	2000	700	450	350
② 200x80	2000	800	450	400
③ 200x90	2000	900	450	450
④ 200x100	2000	1000	450	500
⑤ 210x70	2100	700	450	350
⑥ 210x80	2100	800	450	400
⑦ 210x90	2100	900	450	450
⑧ 210x100	2100	1000	450	500

LEGENDA.

Classe 3 Antiderrapante classe 3
 Antibacteriano
 Corte à medida
 Extra-plana
 Pouisar
 Em caixa de madeira

BR. BRANCO / CR. COR

MARINA PLUS

stonit - resina | extra-plana | pousar

Referência	Descrição	€ Branco	€ Cor
96220070 ①	BASE MARINA PLUS 220x70 EXTRA-PLANA 2200x700x30mm / 74.0Kg Base em Stonit, com acabamento termofundido em Gel Coat sanitário ISO-NPG-H de alta qualidade. Em branco RAL 9003, bege RAL 1013, cinza RAL 7047 ou preto RAL 9005 (outras cores RAL acresce €65 ao PVP). Antiderrapante classe 3 e antibacteriano. Válvula incluída. Permite corte à medida. Corte em fábrica acresce €35.	520.20€	520.20€
96220080 ②	BASE MARINA PLUS 220x80 EXTRA-PLANA 2200x800x30mm / 84.0Kg Base em Stonit, com acabamento termofundido em Gel Coat sanitário ISO-NPG-H de alta qualidade. Em branco RAL 9003, bege RAL 1013, cinza RAL 7047 ou preto RAL 9005 (outras cores RAL acresce €65 ao PVP). Antiderrapante classe 3 e antibacteriano. Válvula incluída. Permite corte à medida. Corte em fábrica acresce €35.	601.80€	601.80€
96220090 ③	BASE MARINA PLUS 220x90 EXTRA-PLANA 2200x900x30mm / 95.0Kg Base em Stonit, com acabamento termofundido em Gel Coat sanitário ISO-NPG-H de alta qualidade. Em branco RAL 9003, bege RAL 1013, cinza RAL 7047 ou preto RAL 9005 (outras cores RAL acresce €65 ao PVP). Antiderrapante classe 3 e antibacteriano. Válvula incluída. Permite corte à medida. Corte em fábrica acresce €35.	652.80€	652.80€
96220100 ④	BASE MARINA PLUS 220x100 EXTRA-PLANA 2200x1000x30mm / 106.0Kg Base em Stonit, com acabamento termofundido em Gel Coat sanitário ISO-NPG-H de alta qualidade. Em branco RAL 9003, bege RAL 1013, cinza RAL 7047 ou preto RAL 9005 (outras cores RAL acresce €65 ao PVP). Antiderrapante classe 3 e antibacteriano. Válvula incluída. Permite corte à medida. Corte em fábrica acresce €35.	724.20€	724.20€

Referência	Descrição	€ Branco	€ Cor
96240070 ⑤	BASE MARINA PLUS 240x70 EXTRA-PLANA 2400x700x30mm / 81.0Kg Base em Stonit, com acabamento termofundido em Gel Coat sanitário ISO-NPG-H de alta qualidade. Em branco RAL 9003, bege RAL 1013, cinza RAL 7047 ou preto RAL 9005 (outras cores RAL acresce €65 ao PVP). Antiderrapante classe 3 e antibacteriano. Válvula incluída. Permite corte à medida. Corte em fábrica acresce €35.	663.00€	663.00€
96240080 ⑥	BASE MARINA PLUS 240x80 EXTRA-PLANA 2400x800x30mm / 92.0Kg Base em Stonit, com acabamento termofundido em Gel Coat sanitário ISO-NPG-H de alta qualidade. Em branco RAL 9003, bege RAL 1013, cinza RAL 7047 ou preto RAL 9005 (outras cores RAL acresce €65 ao PVP). Antiderrapante classe 3 e antibacteriano. Válvula incluída. Permite corte à medida. Corte em fábrica acresce €35.	693.60€	693.60€
96240090 ⑦	BASE MARINA PLUS 240x90 EXTRA-PLANA 2400x900x30mm / 104.0Kg Base em Stonit, com acabamento termofundido em Gel Coat sanitário ISO-NPG-H de alta qualidade. Em branco RAL 9003, bege RAL 1013, cinza RAL 7047 ou preto RAL 9005 (outras cores RAL acresce €65 ao PVP). Antiderrapante classe 3 e antibacteriano. Válvula incluída. Permite corte à medida. Corte em fábrica acresce €35.	785.40€	785.40€
96240100 ⑧	BASE MARINA PLUS 240x100 EXTRA-PLANA 2400x1000x30mm / 115.0Kg Base em Stonit, com acabamento termofundido em Gel Coat sanitário ISO-NPG-H de alta qualidade. Em branco RAL 9003, bege RAL 1013, cinza RAL 7047 ou preto RAL 9005 (outras cores RAL acresce €65 ao PVP). Antiderrapante classe 3 e antibacteriano. Válvula incluída. Permite corte à medida. Corte em fábrica acresce €35.	907.80€	907.80€

NEW

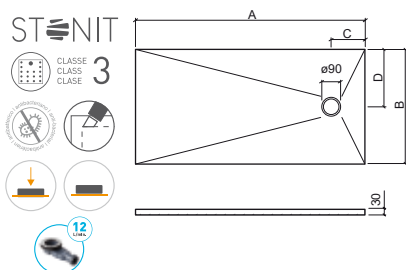

	A	B	C	D
①	220x70	2200	700	450 350
②	220x80	2200	800	450 400
③	220x90	2200	900	450 450
④	220x100	2200	1000	450 500
⑤	240x70	2400	700	650 350
⑥	240x80	2400	800	650 400
⑦	240x90	2400	900	650 450
⑧	240x100	2400	1000	650 500

LEGENDA.

Em caixa de madeira

Pousar

Extra-plana

Corte à medida

Antibacteriano

Antiderrapante classe 3

Referência	Descrição	€ Branco	€ Cor
96260070 ①	BASE MARINA PLUS 260x70 EXTRA-PLANA 2600x700x30mm / 87.0Kg Base em Stonit, com acabamento termofundido em Gel Coat sanitário ISO-NPG-H de alta qualidade. Em branco RAL 9003, bege RAL 1013, cinza RAL 7047 ou preto RAL 9005 (outras cores RAL acresce €65 ao PVP). Antiderrapante classe 3 e antibacteriano. Válvula incluída. Permite corte à medida. Corte em fábrica acresce €35.	795.60€	795.60€
96260080 ②	BASE MARINA PLUS 260x80 EXTRA-PLANA 2600x800x30mm / 100.0Kg Base em Stonit, com acabamento termofundido em Gel Coat sanitário ISO-NPG-H de alta qualidade. Em branco RAL 9003, bege RAL 1013, cinza RAL 7047 ou preto RAL 9005 (outras cores RAL acresce €65 ao PVP). Antiderrapante classe 3 e antibacteriano. Válvula incluída. Permite corte à medida. Corte em fábrica acresce €35.	836.40€	836.40€
96260090 ③	BASE MARINA PLUS 260x90 EXTRA-PLANA 2600x900x30mm / 112.0Kg Base em Stonit, com acabamento termofundido em Gel Coat sanitário ISO-NPG-H de alta qualidade. Em branco RAL 9003, bege RAL 1013, cinza RAL 7047 ou preto RAL 9005 (outras cores RAL acresce €65 ao PVP). Antiderrapante classe 3 e antibacteriano. Válvula incluída. Permite corte à medida. Corte em fábrica acresce €35.	938.40€	938.40€
96260100 ④	BASE MARINA PLUS 260x100 EXTRA-PLANA 2600x1000x30mm / 125.0Kg Base em Stonit, com acabamento termofundido em Gel Coat sanitário ISO-NPG-H de alta qualidade. Em branco RAL 9003, bege RAL 1013, cinza RAL 7047 ou preto RAL 9005 (outras cores RAL acresce €65 ao PVP). Antiderrapante classe 3 e antibacteriano. Válvula incluída. Permite corte à medida. Corte em fábrica acresce €35.	1 122.00€	1 122.00€

NEW

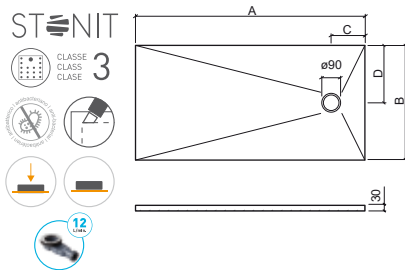

	A	B	C	D	
①	260x70	2600	700	650	350
②	260x80	2600	800	650	400
③	260x90	2600	900	650	450
④	260x100	2600	1000	650	500

LEGENDA.

Antiderrapante classe 3
 Antibacteriano
 Corte à medida
 Extra-plana
 Pousar
 Em caixa de madeira

BR. BRANCO / CR. COR

MARINA

stonit - resina | extra-plana | pousar



> P. 329 DIVISÓRIAS

Referência	Descrição	€ Branco	€ Cor
95070070 ①	BASE MARINA 70x70 EXTRA-PLANA 700x700x28mm / 24.0Kg Base em Stonit, com acabamento termofundido em Gel Coat sanitário ISO-NPG-H de alta qualidade, com textura de xisto. Em branco RAL 9003, bege RAL 1013, cinza RAL 7047 ou preto RAL 9005 (outras outras cores RAL acresce €65 ao PVP). Antiderrapante classe 3 e antibacteriano. Válvula incluída. Permite corte à medida. Corte em fábrica acresce €35.	183.60€	183.60€

Referência	Descrição	€ Branco	€ Cor
95080070 ②	BASE MARINA 80x70 EXTRA-PLANA 800x700x28mm / 27.0Kg Base em Stonit, com acabamento termofundido em Gel Coat sanitário ISO-NPG-H de alta qualidade, com textura de xisto. Em branco RAL 9003, bege RAL 1013, cinza RAL 7047 ou preto RAL 9005 (outras outras cores RAL acresce €65 ao PVP). Antiderrapante classe 3 e antibacteriano. Válvula incluída. Permite corte à medida. Corte em fábrica acresce €35.	198.90€	198.90€

Referência	Descrição	€ Branco	€ Cor
95080080 ③	BASE MARINA 80x80 EXTRA-PLANA 800x800x28mm / 31.0Kg Base em Stonit, com acabamento termofundido em Gel Coat sanitário ISO-NPG-H de alta qualidade, com textura de xisto. Em branco RAL 9003, bege RAL 1013, cinza RAL 7047 ou preto RAL 9005 (outras outras cores RAL acresce €65 ao PVP). Antiderrapante classe 3 e antibacteriano. Válvula incluída. Permite corte à medida. Corte em fábrica acresce €35.	219.30€	219.30€

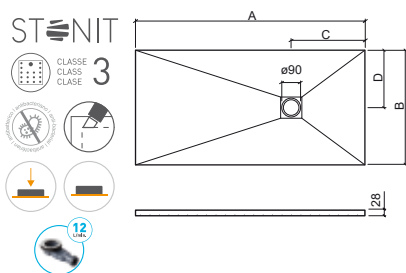

	A	B	C	D
①	70x70	700	700	350 350
②	80x70	800	700	350 350
③	80x80	800	800	350 400

LEGENDA.

Em caixa de madeira

Pousar

Extra-plana

Corte à medida

Antibacteriano

CLASSE 3 Antiderrapante classe 3

BR. BRANCO / CR. COR

Referência	Descrição	€ Branco	€ Cor
95090070 ①	BASE MARINA 90x70 EXTRA-PLANA 900x700x28mm / 31.0Kg Base em Stonit, com acabamento termofundido em Gel Coat sanitário ISO-NPG-H de alta qualidade, com textura de xisto. Em branco RAL 9003, bege RAL 1013, cinza RAL 7047 ou preto RAL 9005 (outras outras cores RAL acresce €65 ao PVP). Antiderrapante classe 3 e antibacteriano. Válvula incluída. Permite corte à medida. Corte em fábrica acresce €35.	224.40€	224.40€
95090080 ②	BASE MARINA 90x80 EXTRA-PLANA 900x800x28mm / 35.0Kg Base em Stonit, com acabamento termofundido em Gel Coat sanitário ISO-NPG-H de alta qualidade, com textura de xisto. Em branco RAL 9003, bege RAL 1013, cinza RAL 7047 ou preto RAL 9005 (outras outras cores RAL acresce €65 ao PVP). Antiderrapante classe 3 e antibacteriano. Válvula incluída. Permite corte à medida. Corte em fábrica acresce €35.	239.70€	239.70€
95090090 ③	BASE MARINA 90x90 EXTRA-PLANA 900x900x28mm / 40.0Kg Base em Stonit, com acabamento termofundido em Gel Coat sanitário ISO-NPG-H de alta qualidade, com textura de xisto. Em branco RAL 9003, bege RAL 1013, cinza RAL 7047 ou preto RAL 9005 (outras cores RAL acresce €65 ao PVP). Antiderrapante classe 3 e antibacteriano. Válvula incluída. Permite corte à medida. Corte em fábrica acresce €35.	275.40€	275.40€

Referência	Descrição	€ Branco	€ Cor
95100070 ④	BASE MARINA 100x70 EXTRA-PLANA 1000x700x28mm / 34.0Kg Base em Stonit, com acabamento termofundido em Gel Coat sanitário ISO-NPG-H de alta qualidade, com textura de xisto. Em branco RAL 9003, bege RAL 1013, cinza RAL 7047 ou preto RAL 9005 (outras cores RAL acresce €65 ao PVP). Antiderrapante classe 3 e antibacteriano. Válvula incluída. Permite corte à medida. Corte em fábrica acresce €35.	234.60€	234.60€
95100080 ⑤	BASE MARINA 100x80 EXTRA-PLANA 1000x800x28mm / 39.0Kg Base em Stonit, com acabamento termofundido em Gel Coat sanitário ISO-NPG-H de alta qualidade, com textura de xisto. Em branco RAL 9003, bege RAL 1013, cinza RAL 7047 ou preto RAL 9005 (outras cores RAL acresce €65 ao PVP). Antiderrapante classe 3 e antibacteriano. Válvula incluída. Permite corte à medida. Corte em fábrica acresce €35.	249.90€	249.90€
95100090 ⑥	BASE MARINA 100x90 EXTRA-PLANA 1000x900x28mm / 43.0Kg Base em Stonit, com acabamento termofundido em Gel Coat sanitário ISO-NPG-H de alta qualidade, com textura de xisto. Em branco RAL 9003, bege RAL 1013, cinza RAL 7047 ou preto RAL 9005 (outras cores RAL acresce €65 ao PVP). Antiderrapante classe 3 e antibacteriano. Válvula incluída. Permite corte à medida. Corte em fábrica acresce €35.	285.60€	285.60€
95100100 ⑦	BASE MARINA 100x100 EXTRA-PLANA 1000x1000x28mm / 48.0Kg Base em Stonit, com acabamento termofundido em Gel Coat sanitário ISO-NPG-H de alta qualidade, com textura de xisto. Em branco RAL 9003, bege RAL 1013, cinza RAL 7047 ou preto RAL 9005 (outras cores RAL acresce €65 ao PVP). Antiderrapante classe 3 e antibacteriano. Válvula incluída. Permite corte à medida. Corte em fábrica acresce €35.	357.00€	357.00€

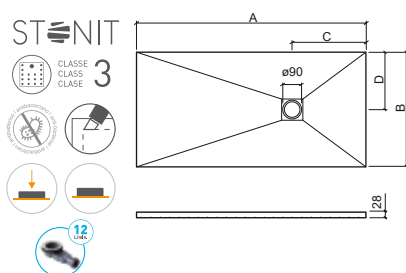

	A	B	C	D	
①	90x70	900	700	350	350
②	90x80	900	800	350	400
③	90x90	900	900	350	450
④	100x70	1000	700	350	350
⑤	100x80	1000	800	350	400
⑥	100x90	1000	900	350	450
⑦	100x100	1000	1000	350	500

LEGENDA.



BR. BRANCO / CR. COR

MARINA

stonit - resina | extra-plana | pousar

Referência	Descrição	€ Branco	€ Cor
95110070 ①	BASE MARINA 110x70 EXTRA-PLANA 1100x700x28mm / 37.0Kg Base em Stonit, com acabamento termofundido em Gel Coat sanitário ISO-NPG-H de alta qualidade, com textura de xisto. Em branco RAL 9003, bege RAL 1013, cinza RAL 7047 ou preto RAL 9005 (outras cores RAL acresce €65 ao PVP). Antiderrapante classe 3 e antibacteriano. Válvula incluída. Permite corte à medida. Corte em fábrica acresce €35.	249.90€	249.90€
95110080 ②	BASE MARINA 110x80 EXTRA-PLANA 1100x800x28mm / 43.0Kg Base em Stonit, com acabamento termofundido em Gel Coat sanitário ISO-NPG-H de alta qualidade, com textura de xisto. Em branco RAL 9003, bege RAL 1013, cinza RAL 7047 ou preto RAL 9005 (outras cores RAL acresce €65 ao PVP). Antiderrapante classe 3 e antibacteriano. Válvula incluída. Permite corte à medida. Corte em fábrica acresce €35.	270.30€	270.30€
95110090 ③	BASE MARINA 110x90 EXTRA-PLANA 1100x900x28mm / 48.0Kg Base em Stonit, com acabamento termofundido em Gel Coat sanitário ISO-NPG-H de alta qualidade, com textura de xisto. Em branco RAL 9003, bege RAL 1013, cinza RAL 7047 ou preto RAL 9005 (outras cores RAL acresce €65 ao PVP). Antiderrapante classe 3 e antibacteriano. Válvula incluída. Permite corte à medida. Corte em fábrica acresce €35.	321.30€	321.30€
95110100 ④	BASE MARINA 110x100 EXTRA-PLANA 1100x1000x28mm / 53.0Kg Base em Stonit, com acabamento termofundido em Gel Coat sanitário ISO-NPG-H de alta qualidade, com textura de xisto. Em branco RAL 9003, bege RAL 1013, cinza RAL 7047 ou preto RAL 9005 (outras cores RAL acresce €65 ao PVP). Antiderrapante classe 3 e antibacteriano. Válvula incluída. Permite corte à medida. Corte em fábrica acresce €35.	362.10€	362.10€

Referência	Descrição	€ Branco	€ Cor
95120070 ⑤	BASE MARINA 120x70 EXTRA-PLANA 1200x700x28mm / 41.0Kg Base em Stonit, com acabamento termofundido em Gel Coat sanitário ISO-NPG-H de alta qualidade, com textura de xisto. Em branco RAL 9003, bege RAL 1013, cinza RAL 7047 ou preto RAL 9005 (outras cores RAL acresce €65 ao PVP). Antiderrapante classe 3 e antibacteriano. Válvula incluída. Permite corte à medida. Corte em fábrica acresce €35.	255.00€	255.00€
95120080 ⑥	BASE MARINA 120x80 EXTRA-PLANA 1200x800x28mm / 46.0Kg Base em Stonit, com acabamento termofundido em Gel Coat sanitário ISO-NPG-H de alta qualidade, com textura de xisto. Em branco RAL 9003, bege RAL 1013, cinza RAL 7047 ou preto RAL 9005 (outras cores RAL acresce €65 ao PVP). Antiderrapante classe 3 e antibacteriano. Válvula incluída. Permite corte à medida. Corte em fábrica acresce €35.	285.60€	285.60€
95120090 ⑦	BASE MARINA 120x90 EXTRA-PLANA 1200x900x28mm / 50.0Kg Base em Stonit, com acabamento termofundido em Gel Coat sanitário ISO-NPG-H de alta qualidade, com textura de xisto. Em branco RAL 9003, bege RAL 1013, cinza RAL 7047 ou preto RAL 9005 (outras cores RAL acresce €65 ao PVP). Antiderrapante classe 3 e antibacteriano. Válvula incluída. Permite corte à medida. Corte em fábrica acresce €35.	324.36€	324.36€
95120100 ⑧	BASE MARINA 120x100 EXTRA-PLANA 1200x1000x28mm / 56.0Kg Base em Stonit, com acabamento termofundido em Gel Coat sanitário ISO-NPG-H de alta qualidade, com textura de xisto. Em branco RAL 9003, bege RAL 1013, cinza RAL 7047 ou preto RAL 9005 (outras cores RAL acresce €65 ao PVP). Antiderrapante classe 3 e antibacteriano. Válvula incluída. Permite corte à medida. Corte em fábrica acresce €35.	362.10€	362.10€
95120120 ⑨	BASE MARINA 120x120 EXTRA-PLANA 1200x1200x28mm / 69.0Kg Base em Stonit, com acabamento termofundido em Gel Coat sanitário ISO-NPG-H de alta qualidade, com textura de xisto. Em branco RAL 9003, bege RAL 1013, cinza RAL 7047 ou preto RAL 9005 (outras cores RAL acresce €65 ao PVP). Antiderrapante classe 3 e antibacteriano. Válvula incluída. Permite corte à medida. Corte em fábrica acresce €35.	489.60€	489.60€

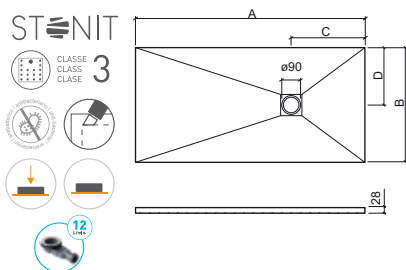

	A	B	C	D
①	1100	700	450	350
②	1100	800	450	400
③	1100	900	450	450
④	1100	1000	450	500
⑤	1200	700	450	350
⑥	1200	800	450	400
⑦	1200	900	450	450
⑧	1200	1000	450	500
⑨	1200	1200	450	600

LEGENDA.

Em caixa de madeira

Pousar

Extra-plana

Corte à medida

Antibacteriano

Antiderrapante classe 3

Referência	Descrição	€ Branco	€ Cor
95130070 ①	BASE MARINA 130x70 EXTRA-PLANA 1300x700x28mm / 44.0Kg Base em Stonit, com acabamento termofundido em Gel Coat sanitário ISO-NPG-H de alta qualidade, com textura de xisto. Em branco RAL 9003, bege RAL 1013, cinza RAL 7047 ou preto RAL 9005 (outras outras cores RAL acresce €65 ao PVP). Antiderrapante classe 3 e antibacteriano. Válvula incluída. Permite corte à medida. Corte em fábrica acresce €35.	300.90€	300.90€
95130080 ②	BASE MARINA 130x80 EXTRA-PLANA 1300x800x28mm / 50.0Kg Base em Stonit, com acabamento termofundido em Gel Coat sanitário ISO-NPG-H de alta qualidade, com textura de xisto. Em branco RAL 9003, bege RAL 1013, cinza RAL 7047 ou preto RAL 9005 (outras outras cores RAL acresce €65 ao PVP). Antiderrapante classe 3 e antibacteriano. Válvula incluída. Permite corte à medida. Corte em fábrica acresce €35.	326.40€	326.40€
95130090 ③	BASE MARINA 130x90 EXTRA-PLANA 1300x900x28mm / 56.0Kg Base em Stonit, com acabamento termofundido em Gel Coat sanitário ISO-NPG-H de alta qualidade, com textura de xisto. Em branco RAL 9003, bege RAL 1013, cinza RAL 7047 ou preto RAL 9005 (outras outras cores RAL acresce €65 ao PVP). Antiderrapante classe 3 e antibacteriano. Válvula incluída. Permite corte à medida. Corte em fábrica acresce €35.	372.30€	372.30€
95130100 ④	BASE MARINA 130x100 EXTRA-PLANA 1300x1000x28mm / 62.0Kg Base em Stonit, com acabamento termofundido em Gel Coat sanitário ISO-NPG-H de alta qualidade, com textura de xisto. Em branco RAL 9003, bege RAL 1013, cinza RAL 7047 ou preto RAL 9005 (outras outras cores RAL acresce €65 ao PVP). Antiderrapante classe 3 e antibacteriano. Válvula incluída. Permite corte à medida. Corte em fábrica acresce €35.	408.00€	408.00€
95130120 ⑤	BASE MARINA 130x120 EXTRA-PLANA 1300x1200x28mm / 75.0Kg Base em Stonit, com acabamento termofundido em Gel Coat sanitário ISO-NPG-H de alta qualidade, com textura de xisto. Em branco RAL 9003, bege RAL 1013, cinza RAL 7047 ou preto RAL 9005 (outras outras cores RAL acresce €65 ao PVP). Antiderrapante classe 3 e antibacteriano. Válvula incluída. Permite corte à medida. Corte em fábrica acresce €35.	540.60€	540.60€

Referência	Descrição	€ Branco	€ Cor
95140070 ⑥	BASE MARINA 140x70 EXTRA-PLANA 1400x700x28mm / 47.0Kg Base em Stonit, com acabamento termofundido em Gel Coat sanitário ISO-NPG-H de alta qualidade, com textura de xisto. Em branco RAL 9003, bege RAL 1013, cinza RAL 7047 ou preto RAL 9005 (outras outras cores RAL acresce €65 ao PVP). Antiderrapante classe 3 e antibacteriano. Válvula incluída. Permite corte à medida. Corte em fábrica acresce €35.	306.00€	306.00€
95140080 ⑦	BASE MARINA 140x80 EXTRA-PLANA 1400x800x28mm / 53.0Kg Base em Stonit, com acabamento termofundido em Gel Coat sanitário ISO-NPG-H de alta qualidade, com textura de xisto. Em branco RAL 9003, bege RAL 1013, cinza RAL 7047 ou preto RAL 9005 (outras outras cores RAL acresce €65 ao PVP). Antiderrapante classe 3 e antibacteriano. Válvula incluída. Permite corte à medida. Corte em fábrica acresce €35.	334.56€	334.56€
95140090 ⑧	BASE MARINA 140x90 EXTRA-PLANA 1400x900x28mm / 60.0Kg Base em Stonit, com acabamento termofundido em Gel Coat sanitário ISO-NPG-H de alta qualidade, com textura de xisto. Em branco RAL 9003, bege RAL 1013, cinza RAL 7047 ou preto RAL 9005 (outras outras cores RAL acresce €65 ao PVP). Antiderrapante classe 3 e antibacteriano. Válvula incluída. Permite corte à medida. Corte em fábrica acresce €35.	372.30€	372.30€
95140100 ⑨	BASE MARINA 140x100 EXTRA-PLANA 1400x1000x28mm / 67.0Kg Base em Stonit, com acabamento termofundido em Gel Coat sanitário ISO-NPG-H de alta qualidade, com textura de xisto. Em branco RAL 9003, bege RAL 1013, cinza RAL 7047 ou preto RAL 9005 (outras outras cores RAL acresce €65 ao PVP). Antiderrapante classe 3 e antibacteriano. Válvula incluída. Permite corte à medida. Corte em fábrica acresce €35.	408.00€	408.00€
95140120 ⑩	BASE MARINA 140x120 EXTRA-PLANA 1400x1200x28mm / 80.0Kg Base em Stonit, com acabamento termofundido em Gel Coat sanitário ISO-NPG-H de alta qualidade, com textura de xisto. Em branco RAL 9003, bege RAL 1013, cinza RAL 7047 ou preto RAL 9005 (outras outras cores RAL acresce €65 ao PVP). Antiderrapante classe 3 e antibacteriano. Válvula incluída. Permite corte à medida. Corte em fábrica acresce €35.	550.80€	550.80€

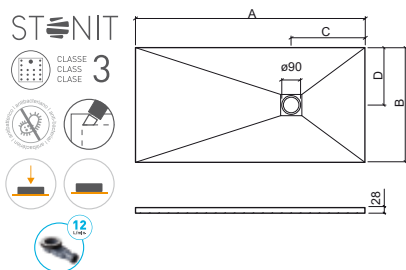

	A	B	C	D		A	B	C	D		
①	130x70	1300	700	450	350	⑥	140x70	1400	700	450	350
②	130x80	1300	800	450	400	⑦	140x80	1400	800	450	400
③	130x90	1300	900	450	450	⑧	140x90	1400	900	450	450
④	130x100	1300	1000	450	500	⑨	140x100	1400	1000	450	500
⑤	130x120	1300	1200	450	600	⑩	140x120	1400	1200	450	600

LEGENDA.

Antiderrapante classe 3
 Antibacteriano
 Corte à medida
 Extra-plana
 Pousar
 Em caixa de madeira

BR. BRANCO / CR. COR

MARINA

stonit - resina | extra-plana | pousar

Referência	Descrição	€ Branco	€ Cor
95150070 ①	BASE MARINA 150x70 EXTRA-PLANA 1500x700x28mm / 50.0Kg Base em Stonit, com acabamento termofundido em Gel Coat sanitário ISO-NPG-H de alta qualidade, com textura de xisto. Em branco RAL 9003, bege RAL 1013, cinza RAL 7047 ou preto RAL 9005 [outras outras cores RAL acresce €65 ao PVP]. Antiderrapante classe 3 e antibacteriano. Válvula incluída. Permite corte à medida. Corte em fábrica acresce €35.	321.30€	321.30€
95150080 ②	BASE MARINA 150x80 EXTRA-PLANA 1500x800x28mm / 56.0Kg Base em Stonit, com acabamento termofundido em Gel Coat sanitário ISO-NPG-H de alta qualidade, com textura de xisto. Em branco RAL 9003, bege RAL 1013, cinza RAL 7047 ou preto RAL 9005 [outras outras cores RAL acresce €65 ao PVP]. Antiderrapante classe 3 e antibacteriano. Válvula incluída. Permite corte à medida. Corte em fábrica acresce €35.	357.00€	357.00€
95150090 ③	BASE MARINA 150x90 EXTRA-PLANA 1500x900x28mm / 63.0Kg Base em Stonit, com acabamento termofundido em Gel Coat sanitário ISO-NPG-H de alta qualidade, com textura de xisto. Em branco RAL 9003, bege RAL 1013, cinza RAL 7047 ou preto RAL 9005 [outras outras cores RAL acresce €65 ao PVP]. Antiderrapante classe 3 e antibacteriano. Válvula incluída. Permite corte à medida. Corte em fábrica acresce €35.	397.80€	397.80€
95150100 ④	BASE MARINA 150x100 EXTRA-PLANA 1500x1000x28mm / 70.0Kg Base em Stonit, com acabamento termofundido em Gel Coat sanitário ISO-NPG-H de alta qualidade, com textura de xisto. Em branco RAL 9003, bege RAL 1013, cinza RAL 7047 ou preto RAL 9005 [outras cores RAL acresce €65 ao PVP]. Antiderrapante classe 3 e antibacteriano. Válvula incluída. Permite corte à medida. Corte em fábrica acresce €35.	433.50€	433.50€
95150120 ⑤	BASE MARINA 150x120 EXTRA-PLANA 1500x1200x28mm / 85.0Kg Base em Stonit, com acabamento termofundido em Gel Coat sanitário ISO-NPG-H de alta qualidade, com textura de xisto. Em branco RAL 9003, bege RAL 1013, cinza RAL 7047 ou preto RAL 9005 [outras cores RAL acresce €65 ao PVP]. Antiderrapante classe 3 e antibacteriano. Válvula incluída. Permite corte à medida. Corte em fábrica acresce €35.	591.60€	591.60€

Referência	Descrição	€ Branco	€ Cor
95160070 ⑥	BASE MARINA 160x70 EXTRA-PLANA 1600x700x28mm / 54.0Kg Base em Stonit, com acabamento termofundido em Gel Coat sanitário ISO-NPG-H de alta qualidade, com textura de xisto. Em branco RAL 9003, bege RAL 1013, cinza RAL 7047 ou preto RAL 9005 [outras cores RAL acresce €65 ao PVP]. Antiderrapante classe 3 e antibacteriano. Válvula incluída. Permite corte à medida. Corte em fábrica acresce €35.	334.56€	334.56€
95160080 ⑦	BASE MARINA 160x80 EXTRA-PLANA 1600x800x28mm / 58.0Kg Base em Stonit, com acabamento termofundido em Gel Coat sanitário ISO-NPG-H de alta qualidade, com textura de xisto. Em branco RAL 9003, bege RAL 1013, cinza RAL 7047 ou preto RAL 9005 [outras cores RAL acresce €65 ao PVP]. Antiderrapante classe 3 e antibacteriano. Válvula incluída. Permite corte à medida. Corte em fábrica acresce €35.	387.60€	387.60€
95160090 ⑧	BASE MARINA 160x90 EXTRA-PLANA 1600x900x28mm / 68.0Kg Base em Stonit, com acabamento termofundido em Gel Coat sanitário ISO-NPG-H de alta qualidade, com textura de xisto. Em branco RAL 9003, bege RAL 1013, cinza RAL 7047 ou preto RAL 9005 [outras cores RAL acresce €65 ao PVP]. Antiderrapante classe 3 e antibacteriano. Válvula incluída. Permite corte à medida. Corte em fábrica acresce €35.	433.50€	433.50€
95160100 ⑨	BASE MARINA 160x100 EXTRA-PLANA 1600x1000x28mm / 75.0Kg Base em Stonit, com acabamento termofundido em Gel Coat sanitário ISO-NPG-H de alta qualidade, com textura de xisto. Em branco RAL 9003, bege RAL 1013, cinza RAL 7047 ou preto RAL 9005 [outras cores RAL acresce €65 ao PVP]. Antiderrapante classe 3 e antibacteriano. Válvula incluída. Permite corte à medida. Corte em fábrica acresce €35.	472.26€	472.26€
95160120 ⑩	BASE MARINA 160x120 EXTRA-PLANA 1600x1200x28mm / 90.0Kg Base em Stonit, com acabamento termofundido em Gel Coat sanitário ISO-NPG-H de alta qualidade, com textura de xisto. Em branco RAL 9003, bege RAL 1013, cinza RAL 7047 ou preto RAL 9005 [outras cores RAL acresce €65 ao PVP]. Antiderrapante classe 3 e antibacteriano. Válvula incluída. Permite corte à medida. Corte em fábrica acresce €35.	601.80€	601.80€

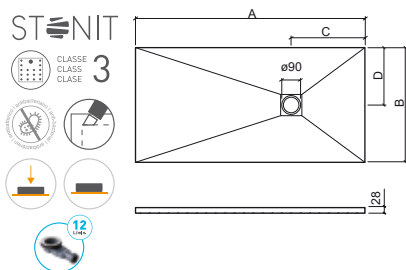

	A	B	C	D
① 150x70	1500	700	450	350
② 150x80	1500	800	450	400
③ 150x90	1500	900	450	450
④ 150x100	1500	1000	450	500
⑤ 150x120	1500	1200	450	600
⑥ 160x70	1600	700	450	350
⑦ 160x80	1600	800	450	400
⑧ 160x90	1600	900	450	450
⑨ 160x100	1600	1000	450	500
⑩ 160x120	1600	1200	450	600

LEGENDA.

Em caixa de madeira

Pousar

Extra-plana

Corte à medida

Antibacteriano

CLASSE 3 Antiderrapante classe 3

Referência	Descrição	€ Branco	€ Cor
95170070 ①	BASE MARINA 170x70 EXTRA-PLANA 1700x700x28mm / 57.0Kg Base em Stonit, com acabamento termofundido em Gel Coat sanitário ISO-NPG-H de alta qualidade, com textura de xisto. Em branco RAL 9003, bege RAL 1013, cinza RAL 7047 ou preto RAL 9005 (outras cores RAL acresce €65 ao PVP). Antiderrapante classe 3 e antibacteriano. Válvula incluída. Permite corte à medida. Corte em fábrica acresce €35.	357.00€	357.00€
95170080 ②	BASE MARINA 170x80 EXTRA-PLANA 1700x800x28mm / 65.0Kg Base em Stonit, com acabamento termofundido em Gel Coat sanitário ISO-NPG-H de alta qualidade, com textura de xisto. Em branco RAL 9003, bege RAL 1013, cinza RAL 7047 ou preto RAL 9005 (outras cores RAL acresce €65 ao PVP). Antiderrapante classe 3 e antibacteriano. Válvula incluída. Permite corte à medida. Corte em fábrica acresce €35.	406.98€	406.98€
95170090 ③	BASE MARINA 170x90 EXTRA-PLANA 1700x900x28mm / 73.0Kg Base em Stonit, com acabamento termofundido em Gel Coat sanitário ISO-NPG-H de alta qualidade, com textura de xisto. Em branco RAL 9003, bege RAL 1013, cinza RAL 7047 ou preto RAL 9005 (outras cores RAL acresce €65 ao PVP). Antiderrapante classe 3 e antibacteriano. Válvula incluída. Permite corte à medida. Corte em fábrica acresce €35.	443.70€	443.70€
95170100 ④	BASE MARINA 170x100 EXTRA-PLANA 1700x1000x28mm / 80.0Kg Base em Stonit, com acabamento termofundido em Gel Coat sanitário ISO-NPG-H de alta qualidade, com textura de xisto. Em branco RAL 9003, bege RAL 1013, cinza RAL 7047 ou preto RAL 9005 (outras cores RAL acresce €65 ao PVP). Antiderrapante classe 3 e antibacteriano. Válvula incluída. Permite corte à medida. Corte em fábrica acresce €35.	479.40€	479.40€
95170120 ⑤	BASE MARINA 170x120 EXTRA-PLANA 1700x1200x28mm / 98.0Kg Base em Stonit, com acabamento termofundido em Gel Coat sanitário ISO-NPG-H de alta qualidade, com textura de xisto. Em branco RAL 9003, bege RAL 1013, cinza RAL 7047 ou preto RAL 9005 (outras cores RAL acresce €65 ao PVP). Antiderrapante classe 3 e antibacteriano. Válvula incluída. Permite corte à medida. Corte em fábrica acresce €35.	642.60€	642.60€

Referência	Descrição	€ Branco	€ Cor
95180070 ⑥	BASE MARINA 180x70 EXTRA-PLANA 1800x700x28mm / 60.0Kg Base em Stonit, com acabamento termofundido em Gel Coat sanitário ISO-NPG-H de alta qualidade, com textura de xisto. Em branco RAL 9003, bege RAL 1013, cinza RAL 7047 ou preto RAL 9005 (outras cores RAL acresce €65 ao PVP). Antiderrapante classe 3 e antibacteriano. Válvula incluída. Permite corte à medida. Corte em fábrica acresce €35.	377.40€	377.40€
95180080 ⑦	BASE MARINA 180x80 EXTRA-PLANA 1800x800x28mm / 67.0Kg Base em Stonit, com acabamento termofundido em Gel Coat sanitário ISO-NPG-H de alta qualidade, com textura de xisto. Em branco RAL 9003, bege RAL 1013, cinza RAL 7047 ou preto RAL 9005 (outras cores RAL acresce €65 ao PVP). Antiderrapante classe 3 e antibacteriano. Válvula incluída. Permite corte à medida. Corte em fábrica acresce €35.	418.20€	418.20€
95180090 ⑧	BASE MARINA 180x90 EXTRA-PLANA 1800x900x28mm / 75.0Kg Base em Stonit, com acabamento termofundido em Gel Coat sanitário ISO-NPG-H de alta qualidade, com textura de xisto. Em branco RAL 9003, bege RAL 1013, cinza RAL 7047 ou preto RAL 9005 (outras cores RAL acresce €65 ao PVP). Antiderrapante classe 3 e antibacteriano. Válvula incluída. Permite corte à medida. Corte em fábrica acresce €35.	443.70€	443.70€
95180100 ⑨	BASE MARINA 180x100 EXTRA-PLANA 1800x1000x28mm / 85.0Kg Base em Stonit, com acabamento termofundido em Gel Coat sanitário ISO-NPG-H de alta qualidade, com textura de xisto. Em branco RAL 9003, bege RAL 1013, cinza RAL 7047 ou preto RAL 9005 (outras cores RAL acresce €65 ao PVP). Antiderrapante classe 3 e antibacteriano. Válvula incluída. Permite corte à medida. Corte em fábrica acresce €35.	484.50€	484.50€
95180120 ⑩	BASE MARINA 180x120 EXTRA-PLANA 1800x1200x28mm / 103.0Kg Base em Stonit, com acabamento termofundido em Gel Coat sanitário ISO-NPG-H de alta qualidade, com textura de xisto. Em branco RAL 9003, bege RAL 1013, cinza RAL 7047 ou preto RAL 9005 (outras cores RAL acresce €65 ao PVP). Antiderrapante classe 3 e antibacteriano. Válvula incluída. Permite corte à medida. Corte em fábrica acresce €35.	652.80€	652.80€

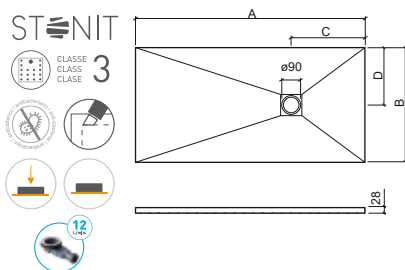

	A	B	C	D		A	B	C	D		
①	170x70	1700	700	450	350	⑥	180x70	1800	700	450	350
②	170x80	1700	800	450	400	⑦	180x80	1800	800	450	400
③	170x90	1700	900	450	450	⑧	180x90	1800	900	450	450
④	170x100	1700	1000	450	500	⑨	180x100	1800	1000	450	500
⑤	170x120	1700	1200	450	600	⑩	180x120	1800	1200	450	600

LEGENDA.

Classe 3 Antiderrapante classe 3
 Antibacteriano
 Corte à medida
 Extra-plana
 Pousar
 Em caixa de madeira

BR. BRANCO / CR. COR

MARINA

stonit - resina | extra-plana | pousar

Referência	Descrição	€ Branco	€ Cor
95190070 ①	BASE MARINA 190x70 EXTRA-PLANA 1900x700x28mm / 63.0Kg Base em Stonit, com acabamento termofundido em Gel Coat sanitário ISO-NPG-H de alta qualidade, com textura de xisto. Em branco RAL 9003, bege RAL 1013, cinza RAL 7047 ou preto RAL 9005 (outras cores RAL acresce €65 ao PVP). Antiderrapante classe 3 e antibacteriano. Válvula incluída. Permite corte à medida. Corte em fábrica acresce €35.	397.80€	397.80€
95190080 ②	BASE MARINA 190x80 EXTRA-PLANA 1900x800x28mm / 72.0Kg Base em Stonit, com acabamento termofundido em Gel Coat sanitário ISO-NPG-H de alta qualidade, com textura de xisto. Em branco RAL 9003, bege RAL 1013, cinza RAL 7047 ou preto RAL 9005 (outras cores RAL acresce €65 ao PVP). Antiderrapante classe 3 e antibacteriano. Válvula incluída. Permite corte à medida. Corte em fábrica acresce €35.	453.90€	453.90€
95190090 ③	BASE MARINA 190x90 EXTRA-PLANA 1900x900x28mm / 80.0Kg Base em Stonit, com acabamento termofundido em Gel Coat sanitário ISO-NPG-H de alta qualidade, com textura de xisto. Em branco RAL 9003, bege RAL 1013, cinza RAL 7047 ou preto RAL 9005 (outras cores RAL acresce €65 ao PVP). Antiderrapante classe 3 e antibacteriano. Válvula incluída. Permite corte à medida. Corte em fábrica acresce €35.	474.30€	474.30€
95190100 ④	BASE MARINA 190x100 EXTRA-PLANA 1900x1000x28mm / 90.0Kg Base em Stonit, com acabamento termofundido em Gel Coat sanitário ISO-NPG-H de alta qualidade, com textura de xisto. Em branco RAL 9003, bege RAL 1013, cinza RAL 7047 ou preto RAL 9005 (outras cores RAL acresce €65 ao PVP). Antiderrapante classe 3 e antibacteriano. Válvula incluída. Permite corte à medida. Corte em fábrica acresce €35.	510.00€	510.00€
95190120 ⑤	BASE MARINA 190x120 EXTRA-PLANA 1900x1200x28mm / 110.0Kg Base em Stonit, com acabamento termofundido em Gel Coat sanitário ISO-NPG-H de alta qualidade, com textura de xisto. Em branco RAL 9003, bege RAL 1013, cinza RAL 7047 ou preto RAL 9005 (outras cores RAL acresce €65 ao PVP). Antiderrapante classe 3 e antibacteriano. Válvula incluída. Permite corte à medida. Corte em fábrica acresce €35.	734.40€	734.40€

Referência	Descrição	€ Branco	€ Cor
95200070 ⑥	BASE MARINA 200x70 EXTRA-PLANA 2000x700x28mm / 67.0Kg Base em Stonit, com acabamento termofundido em Gel Coat sanitário ISO-NPG-H de alta qualidade, com textura de xisto. Em branco RAL 9003, bege RAL 1013, cinza RAL 7047 ou preto RAL 9005 (outras cores RAL acresce €65 ao PVP). Antiderrapante classe 3 e antibacteriano. Válvula incluída. Permite corte à medida. Corte em fábrica acresce €35.	418.20€	418.20€
95200080 ⑦	BASE MARINA 200x80 EXTRA-PLANA 2000x800x28mm / 76.0Kg Base em Stonit, com acabamento termofundido em Gel Coat sanitário ISO-NPG-H de alta qualidade, com textura de xisto. Em branco RAL 9003, bege RAL 1013, cinza RAL 7047 ou preto RAL 9005 (outras cores RAL acresce €65 ao PVP). Antiderrapante classe 3 e antibacteriano. Válvula incluída. Permite corte à medida. Corte em fábrica acresce €35.	474.30€	474.30€
95200090 ⑧	BASE MARINA 200x90 EXTRA-PLANA 2000x900x28mm / 85.0Kg Base em Stonit, com acabamento termofundido em Gel Coat sanitário ISO-NPG-H de alta qualidade, com textura de xisto. Em branco RAL 9003, bege RAL 1013, cinza RAL 7047 ou preto RAL 9005 (outras cores RAL acresce €65 ao PVP). Antiderrapante classe 3 e antibacteriano. Válvula incluída. Permite corte à medida. Corte em fábrica acresce €35.	510.00€	510.00€
95200100 ⑨	BASE MARINA 200x100 EXTRA-PLANA 2000x1000x28mm / 95.0Kg Base em Stonit, com acabamento termofundido em Gel Coat sanitário ISO-NPG-H de alta qualidade, com textura de xisto. Em branco RAL 9003, bege RAL 1013, cinza RAL 7047 ou preto RAL 9005 (outras cores RAL acresce €65 ao PVP). Antiderrapante classe 3 e antibacteriano. Válvula incluída. Permite corte à medida. Corte em fábrica acresce €35.	550.80€	550.80€
95200120 ⑩	BASE MARINA 200x120 EXTRA-PLANA 2000x1200x28mm / 115.0Kg Base em Stonit, com acabamento termofundido em Gel Coat sanitário ISO-NPG-H de alta qualidade, com textura de xisto. Em branco RAL 9003, bege RAL 1013, cinza RAL 7047 ou preto RAL 9005 (outras cores RAL acresce €65 ao PVP). Antiderrapante classe 3 e antibacteriano. Válvula incluída. Permite corte à medida. Corte em fábrica acresce €35.	744.60€	744.60€

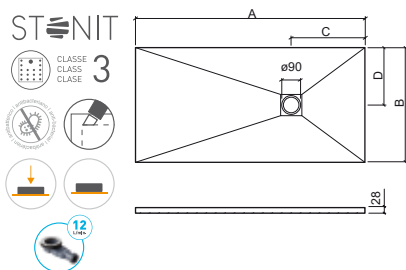

	A	B	C	D		A	B	C	D		
①	190x70	1900	700	450	350	⑥	200x70	2000	700	450	350
②	190x80	1900	800	450	400	⑦	200x80	2000	800	450	400
③	190x90	1900	900	450	450	⑧	200x90	2000	900	450	450
④	190x100	1900	1000	450	500	⑨	200x100	2000	1000	450	500
⑤	190x120	1900	1200	450	600	⑩	200x120	2000	1200	450	600

LEGENDA.

Em caixa de madeira

Pousar

Extra-plana

Corte à medida

Antibacteriano

Antiderrapante classe 3

Referência	Descrição	€ Branco	€ Cor
95210070 ①	BASE MARINA 210x70 EXTRA-PLANA 2100x700x28mm / 70.0Kg Base em Stonit, com acabamento termofundido em Gel Coat sanitário ISO-NPG-H de alta qualidade, com textura de xisto. Em branco RAL 9003, bege RAL 1013, cinza RAL 7047 ou preto RAL 9005 (outras cores RAL acresce €65 ao PVP). Antiderrapante classe 3 e antibacteriano. Válvula incluída. Permite corte à medida. Corte em fábrica acresce €35.	441.66€	441.66€
95210080 ②	BASE MARINA 210x80 EXTRA-PLANA 2100x800x28mm / 80.0Kg Base em Stonit, com acabamento termofundido em Gel Coat sanitário ISO-NPG-H de alta qualidade, com textura de xisto. Em branco RAL 9003, bege RAL 1013, cinza RAL 7047 ou preto RAL 9005 (outras cores RAL acresce €65 ao PVP). Antiderrapante classe 3 e antibacteriano. Válvula incluída. Permite corte à medida. Corte em fábrica acresce €35.	499.80€	499.80€
95210090 ③	BASE MARINA 210x90 EXTRA-PLANA 2100x900x28mm / 90.0Kg Base em Stonit, com acabamento termofundido em Gel Coat sanitário ISO-NPG-H de alta qualidade, com textura de xisto. Em branco RAL 9003, bege RAL 1013, cinza RAL 7047 ou preto RAL 9005 (outras cores RAL acresce €65 ao PVP). Antiderrapante classe 3 e antibacteriano. Válvula incluída. Permite corte à medida. Corte em fábrica acresce €35.	550.80€	550.80€
95210100 ④	BASE MARINA 210x100 EXTRA-PLANA 2100x1000x28mm / 100.0Kg Base em Stonit, com acabamento termofundido em Gel Coat sanitário ISO-NPG-H de alta qualidade, com textura de xisto. Em branco RAL 9003, bege RAL 1013, cinza RAL 7047 ou preto RAL 9005 (outras cores RAL acresce €65 ao PVP). Antiderrapante classe 3 e antibacteriano. Válvula incluída. Permite corte à medida. Corte em fábrica acresce €35.	583.44€	583.44€
95210120 ⑤	BASE MARINA 210x120 EXTRA-PLANA 2100x1200x28mm / 120.0Kg Base em Stonit, com acabamento termofundido em Gel Coat sanitário ISO-NPG-H de alta qualidade, com textura de xisto. Em branco RAL 9003, bege RAL 1013, cinza RAL 7047 ou preto RAL 9005 (outras cores RAL acresce €65 ao PVP). Antiderrapante classe 3 e antibacteriano. Válvula incluída. Permite corte à medida. Corte em fábrica acresce €35.	785.40€	785.40€

Referência	Descrição	€ Branco	€ Cor
96010	KIT REPARAÇÃO GRANDE BASES MARINA / MARINA PLUS Cor: branco .	115.00€	
95010	KIT REPARAÇÃO PEQUENO BASES MARINA / MARINA PLUS Cor: branco .	85.00€	
96012	KIT REPARAÇÃO GRANDE BASES MARINA / MARINA PLUS Cor: bege .	115.00€	
95012	KIT REPARAÇÃO PEQUENO BASES MARINA / MARINA PLUS Cor: bege .	85.00€	
96013	KIT REPARAÇÃO GRANDE BASES MARINA / MARINA PLUS Cor: cinza .	115.00€	
95013	KIT REPARAÇÃO PEQUENO BASES MARINA / MARINA PLUS Cor: cinza .	85.00€	
96016	KIT REPARAÇÃO GRANDE BASES MARINA / MARINA PLUS Cor: preto .	115.00€	
95016	KIT REPARAÇÃO PEQUENO BASES MARINA / MARINA PLUS Cor: preto .	85.00€	

Referência	Descrição	€ Branco	€ Cor
4A52 ①	ESPELHO QUADRADO P/VÁLVULA COMPACTA 90 MARINA Cores disponíveis: branco e preto .	12.00€	12.00€
4A61 ②	ESPELHO REDONDO P/VÁLVULA COMPACTA 90 MARINA PLUS Cores disponíveis: branco e preto .	12.00€	12.00€

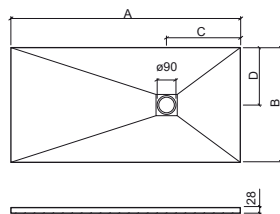

	A	B	C	D
①	210x70	2100	700	450 350
②	210x80	2100	800	450 400
③	210x90	2100	900	450 450
④	210x100	2100	1000	450 500
⑤	210x120	2100	1200	450 600



MORAIRA PLUS

cerâmica | pousar



> P. 311 VÁLVULAS > P. 321 DIVISÓRIAS

Referência Descrição € Branco

107790 ① BASE MORAIRA PLUS 80x80 111.65€

792x795x80mm
Compatível com válvula 487.

107800 ② BASE MORAIRA PLUS 90x90 152.25€

37.8Kg / 900x903x80mm / Peças p/paleta BR=14
Compatível com válvula 487.

NEW

	A	B	C
①	80	795	180
②	90	900	180

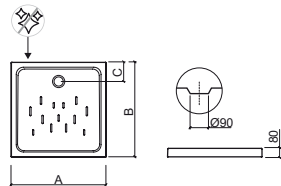

Referência Descrição € Branco

107812 ① BASE MORAIRA PLUS 100x80 197.93€

995x795x80mm
Compatível com válvula 487.

107822 ② BASE MORAIRA PLUS 120x80 213.15€

43.9Kg / 1190x795x80mm / Peças p/paleta BR=09
Compatível com válvula 487.

107832 ③ BASE MORAIRA PLUS 120x90 233.45€

52.0Kg / 1195x895x80mm / Peças p/paleta BR=09
Compatível com válvula 487.

NEW

	A	B	C
①	100	995	180
②	120	1190	180
③	120	1195	180

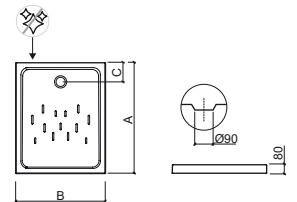

LEGENDA.



Pousar



Face não vidrada

BR. BRANCO



> P. 311 VÁLVULAS > P. 321 DIVISÓRIAS

Referência	Descrição	€ Branco	€ Pergamon
107150	① BASE MORAIRA 70x70 700x700x80mm / 25.4Kg / Peças p/paleta BR=14 Compatível com válvula 495.	71.44€	85.73€
107160	② BASE MORAIRA 75x75 750x750x80mm / 27.2Kg / Peças p/paleta BR=13 Compatível com válvula 495.	76.09€	91.31€
107170	③ BASE MORAIRA 80x80 800x800x80mm / 31.2Kg / Peças p/paleta BR=13 Compatível com válvula 495.	80.75€	96.90€

	A	B	C
①	70	700	150
②	75	750	145
③	80	800	150

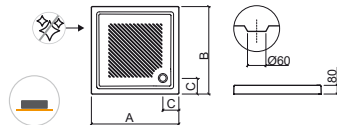

Referência	Descrição	€ Branco	€ Pergamon
107250	BASE MORAIRA 90x90 900x900x95mm / 41.8Kg / Peças p/paleta BR=11 Compatível com válvula 495.	132.08€	158.50€

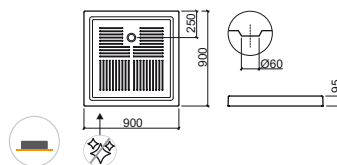

Referência	Descrição	€ Branco	€ Pergamon
107182	① BASE MORAIRA 90x72 900x720x110mm / 34.1Kg / Peças p/paleta BR=10 Compatível com válvula 495.	136.29€	163.58€
107192	② BASE MORAIRA 100x70 1000x700x110mm / 34.7Kg / Peças p/paleta BR=10 Compatível com válvula 495.	143.57€	172.30€
107202	③ BASE MORAIRA 120x70 1208x707x110mm / 38.8Kg / Peças p/paleta BR=06 Compatível com válvula 495.	160.82€	192.96€
107212	④ BASE MORAIRA 120x80 1200x800x110mm / 52.0Kg / Peças p/paleta BR=06 Compatível com válvula 495.	183.78€	220.53€

	A	B	C	D
①	90	900	720	110
②	100	1000	700	110
③	120	1208	707	110
④	120	1200	800	110

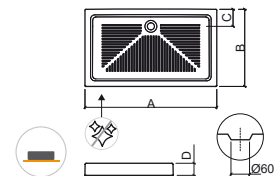

LEGENDA.

 Face não vidrada  Posar

BR. BRANCO

MORAIRA

cerâmica | posar



> P. 311 VÁLVULAS > P. 321 DIVISÓRIAS

Referência	Descrição	€ Branco	€ Pergamon
107161	① BASE CANTO MORAIRA 75x75 S/REBORDO 750x750x80mm / 26.0Kg / Peças p/paleta BR=13 Compatível com válvula 495.	126.68€	152.02€
107171	② BASE CANTO MORAIRA 80x80 S/REBORDO 800x800x80mm / 26.4Kg / Peças p/paleta BR=13 Compatível com válvula 495.	129.46€	155.39€

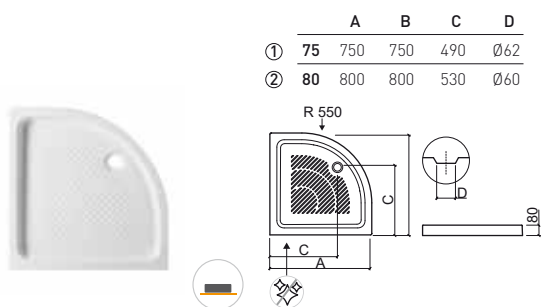

Referência	Descrição	€ Branco	€ Pergamon
107261	① BASE DE CANTO MORAIRA 90x70 DIR. 900x700x80mm / 31.2Kg / Peças p/paleta BR=13 Compatível com válvula 495.	184.09€	220.88€
107271	② BASE DE CANTO MORAIRA 90x70 ESQ. 900x700x80mm / 31.2Kg / Peças p/paleta BR=13 Compatível com válvula 495.	184.09€	220.88€

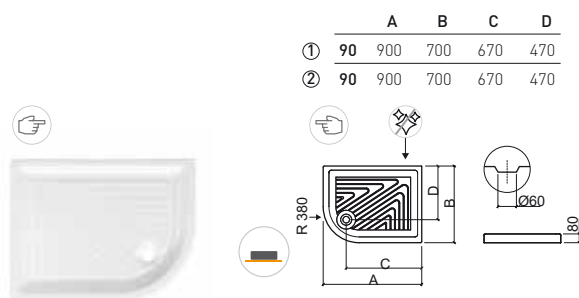

Referência	Descrição	€ Branco	€ Pergamon
107221	① BASE CANTO MORAIRA 80x80 C/REBORDO 800x800x120mm / 33.2Kg / Peças p/paleta BR=09 Compatível com válvula 495.	129.46€	155.36€
107231	② BASE CANTO MORAIRA 90x90 C/REBORDO 900x900x120mm / 39.0Kg / Peças p/paleta BR=09 Compatível com válvula 495.	183.01€	219.61€

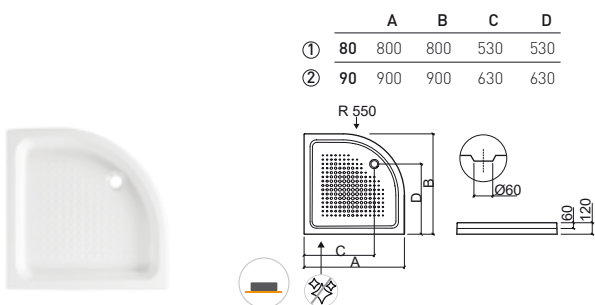

LEGENDA.

Base esquerda

Base direita

Posar

Face não vidrada

BR. BRANCO

MORAIRA

cerâmica | encastrar



WATERLINE

cerâmica | encastrar



> P. 311 VÁLVULAS > P. 321 DIVISÓRIAS

Referência	Descrição	€ Branco	€ Pergamon
107245	① BASE ENCASTRAR MORAIRA 80x80 800x800x60mm / 30.6Kg / Peças p/paleta BR=18 Compatível com válvula 487.	126.49€	150.76€
107255	② BASE ENCASTRAR MORAIRA 90x90 900x900x60mm / 37.8Kg / Peças p/paleta BR=16 Compatível com válvula 487.	140.48€	167.77€

Referência	Descrição	€ Branco
107480	① BASE ENCASTRAR WATERLINE 80x80 800x800x20mm / 24.2Kg / Peças p/paleta BR=13 Com profundidade interior de 80mm. Compatível com válvula 487.	100.36€
107500	② BASE ENCASTRAR WATERLINE 90x90 895x895x18mm / 39.6Kg / Peças p/paleta BR=10 Com profundidade interior de 73mm. Compatível com válvula 487.	129.10€

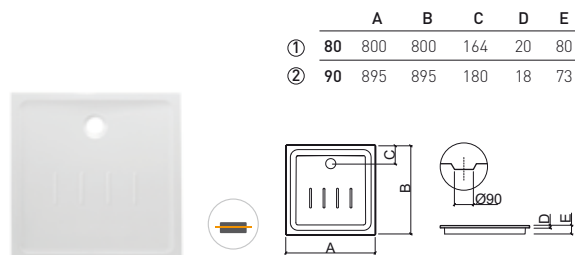
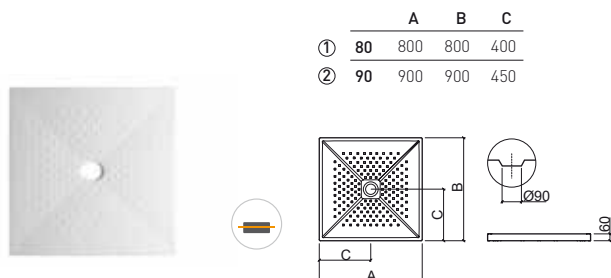

LEGENDA.

 Encastrar

BR. BRANCO

WATERLINE

cerâmica | extra-plana | posar



> P. 311 VÁLVULAS > P. 321 DIVISÓRIAS

Referência	Descrição	€ Branco
107470 ①	BASE WATERLINE 80x80 EXTRA-PLANA 800x800x50mm / 27.8Kg / Peças p/paleta BR=13 Compatível com válvula 487.	105.96€
107780 ②	BASE WATERLINE 90x90 EXTRA-PLANA 898x898x45mm / 33.9Kg / Peças p/paleta BR=13 Compatível com válvula 487.	126.31€

	A	B	C	D
①	80	800	800	180 50
②	90	898	898	220 45

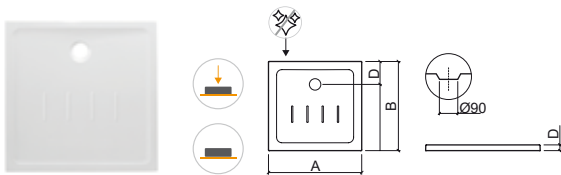

Referência	Descrição	€ Branco
107442 ①	BASE WATERLINE 90x70 EXTRA-PLANA 905x708x45mm / 26.2Kg / Peças p/paleta BR=11 Compatível com válvula 487.	112.55€
107452 ②	BASE WATERLINE 100x70 EXTRA-PLANA 1010x706x45mm / 28.6Kg / Peças p/paleta BR=10 Compatível com válvula 487.	126.35€
107722 ③	BASE WATERLINE 100x80 EXTRA-PLANA 992x795x45mm / 33.9Kg / Peças p/paleta BR=10 Compatível com válvula 487.	142.35€
107732 ④	BASE WATERLINE 100x90 EXTRA-PLANA 995x895x45mm / 38.0Kg Compatível com válvula 487.	157.33€
107462 ⑤	BASE WATERLINE 120x70 EXTRA-PLANA 1200x700x45mm / 30.3Kg / Peças p/paleta BR=06 Compatível com válvula 487.	143.57€
107742 ⑥	BASE WATERLINE 120x80 EXTRA-PLANA 1198x796x45mm / 40.5Kg Compatível com válvula 487.	163.06€
107752 ⑦	BASE WATERLINE 120x90 EXTRA-PLANA 1195x895x45mm / 45.5Kg Compatível com válvula 487.	179.66€
107512 ⑧	BASE WATERLINE 140x70 EXTRA-PLANA 1390x698x47mm / 38.2Kg Compatível com válvula 487.	175.79€

	A	B	C	D
①	90	905	708	184 45
②	100	1010	706	185 45
③	100	992	795	220 45
④	100	995	895	220 45
⑤	120	1200	700	180 45
⑥	120	1198	796	220 45
⑦	120	1195	895	220 45
⑧	140	1390	698	177 47

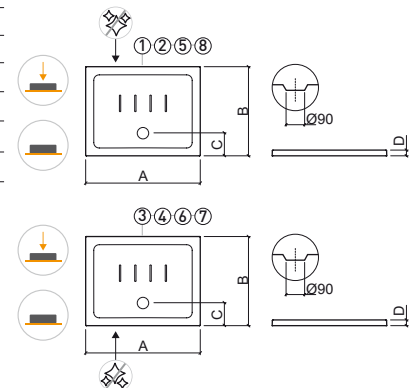

LEGENDA.

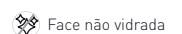

BR. BRANCO



> P. 311 VÁLVULAS > P. 321 DIVISÓRIAS

Referência	Descrição	€ Branco
107361	BASE CANTO TIME 90x90 EXTRA-PLANA 900x900x35mm /24.2Kg / Peças p/paleta BR=25 Compatível com válvula 487.	126.35€

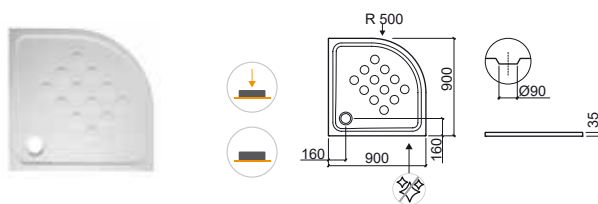

LEGENDA.

Face não vidrada

Pousar

Extra-plana

BR. BRANCO

STEPIN

cerâmica | extra-plana | pousar | encastrar



> P. 311 VÁLVULAS > P. 321 DIVISÓRIAS

Referência	Descrição	€ Branco
------------	-----------	----------

107520	BASE STEPIN 80x80 EXTRA-PLANA 800x800x35mm / 23.8Kg / Peças p/paleta BR=11 Compatível com válvula 487. NF apenas em branco.	87.89€
---------------	---	---------------

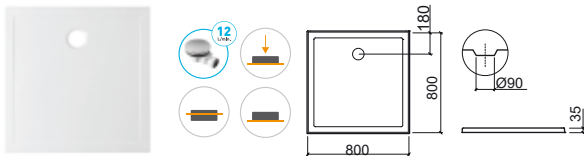

Referência	Descrição	€ Branco
------------	-----------	----------

107530	BASE STEPIN 90x90 EXTRA-PLANA 896x900x30mm / 26.3Kg / Peças p/paleta BR=11 Compatível com válvula 487. NF apenas em branco.	137.33€
---------------	---	----------------

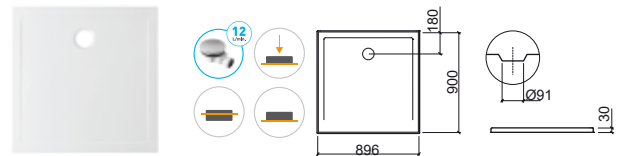

Referência	Descrição	€ Branco	€ Cor
------------	-----------	----------	-------

107520AD	BASE STEPIN 80x80 EXTRA-PLANA C/ANTIDERRAPANTE 800x800x35mm / 23.8Kg / Peças p/paleta BR-CR=11 Compatível com válvula 487. Em branco, preto e cinza .	105.48€	132.00€
-----------------	---	----------------	----------------

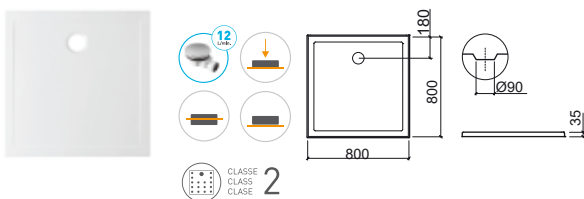

Referência	Descrição	€ Branco	€ Cor
------------	-----------	----------	-------

107530AD	BASE STEPIN 90x90 EXTRA-PLANA C/ANTIDERRAPANTE 896x900x30mm / 26.3Kg / Peças p/paleta BR-CR=11 Compatível com válvula 487. Em branco, preto e cinza .	164.80€	191.13€
-----------------	---	----------------	----------------

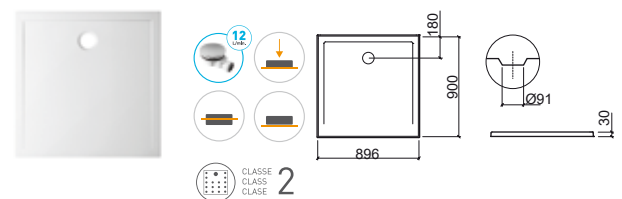

LEGENDA.

Pousar Encastrar Extra-plana

BR. BRANCO / CR. COR



> P. 311 VÁLVULAS > P. 321 DIVISÓRIAS

Referência	Descrição	€ Branco
107562	① BASE STEPIN 100x70 EXTRA-PLANA 1000x700x30mm / 24.4Kg / Peças p/paleta BR=11 Compatível com válvula 487.	161.51€
107542	② BASE STEPIN 100x80 EXTRA-PLANA 990x790x30mm / 26.4Kg / Peças p/paleta BR=11 Compatível com válvula 487.	175.79€
107572	③ BASE STEPIN 120x70 EXTRA-PLANA 1200x700x30mm / 28.8Kg / Peças p/paleta BR=11 Compatível com válvula 487.	181.28€
107552	④ BASE STEPIN 120x80 EXTRA-PLANA 1195x795x30mm / 31.8Kg / Peças p/paleta BR=11 Compatível com válvula 487.	197.76€
107612	⑤ BASE STEPIN 120x90 EXTRA-PLANA 1194x895x33mm / 41.2Kg / Peças p/paleta BR=11 Compatível com válvula 487.	216.48€
107622	⑥ BASE STEPIN 140x70 EXTRA-PLANA 1397x693x33mm / 36.4Kg / Peças p/paleta BR=11 Compatível com válvula 487.	211.20€
107632	⑦ BASE STEPIN 140x80 EXTRA-PLANA 1398x790x30mm / 37.6Kg / Peças p/paleta BR=11 Compatível com válvula 487.	237.60€
107642	⑧ BASE STEPIN 140x90 EXTRA-PLANA 1395x891x33mm / 43.7Kg / Peças p/paleta BR=11 Compatível com válvula 487.	264.00€

Referência	Descrição	€ Branco	€ Cor
107562AD	① BASE STEPIN 100x70 EXTRA-PLANA C/ANTIDERRAPANTE 1000x700x30mm / 24.4Kg / Peças p/paleta BR-CR=11 Compatível com válvula 487. Em branco, preto e cinza.	193.80€	219.65€
107542AD	② BASE STEPIN 100x80 EXTRA-PLANA C/ANTIDERRAPANTE 990x790x30mm / 26.4Kg / Peças p/paleta BR-CR=11 Compatível com válvula 487. Em branco, preto e cinza.	210.95€	237.35€
107572AD	③ BASE STEPIN 120x70 EXTRA-PLANA C/ANTIDERRAPANTE 1200x700x30mm / 28.8Kg / Peças p/paleta BR-CR=11 Compatível com válvula 487. Em branco, preto e cinza.	217.53€	243.93€
107552AD	④ BASE STEPIN 120x80 EXTRA-PLANA C/ANTIDERRAPANTE 1195x795x30mm / 31.8Kg / Peças p/paleta BR-CR=11 Compatível com válvula 487. Em branco, preto e cinza.	237.28€	263.68€
107612AD	⑤ BASE STEPIN 120x90 EXTRA-PLANA C/ANTIDERRAPANTE 1194x895x33mm / 41.2Kg / Peças p/paleta BR=11 Compatível com válvula 487. Em branco, preto e cinza.	248.16€	279.85€
107622AD	⑥ BASE STEPIN 140x70 EXTRA-PLANA C/ANTIDERRAPANTE 1397x693x33mm / 36.4Kg / Peças p/paleta BR-CR=11 Compatível com válvula 487. Em branco, preto e cinza.	253.45€	279.85€
107632AD	⑦ BASE STEPIN 140x80 EXTRA-PLANA C/ANTIDERRAPANTE 1398x790x30mm / 37.6Kg / Peças p/paleta BR-CR=11 Compatível com válvula 487. Em branco, preto e cinza.	285.12€	311.52€
107642AD	⑧ BASE STEPIN 140x90 EXTRA-PLANA C/ANTIDERRAPANTE 1395x891x33mm / 43.7Kg / Peças p/paleta BR-CR=11 Compatível com válvula 487. Em branco, preto e cinza.	311.52€	337.92€

	A	B	C	D	E
①	100	1000	700	180	30 Ø91
②	100	990	790	180	30 Ø90
③	120	1200	700	180	30 Ø91
④	120	1195	795	180	30 Ø90
⑤	120	1194	895	250	33 Ø91
⑥	140	1397	693	250	33 Ø91
⑦	140	1398	790	250	30 Ø90
⑧	140	1395	891	250	33 Ø91

	A	B	C	D	E
①	100	1000	700	180	30 Ø91
②	100	990	790	180	30 Ø90
③	120	1200	700	180	30 Ø91
④	120	1195	795	180	30 Ø90
⑤	120	1194	895	250	33 Ø91
⑥	140	1397	693	250	33 Ø91
⑦	140	1398	790	250	30 Ø90
⑧	140	1395	891	250	33 Ø91

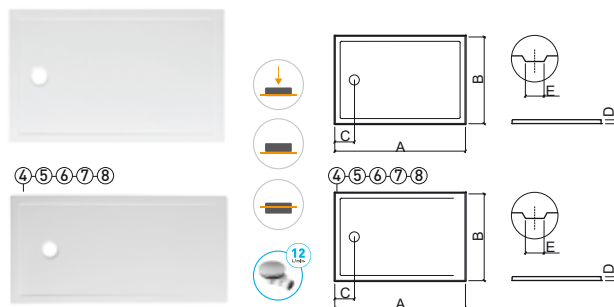
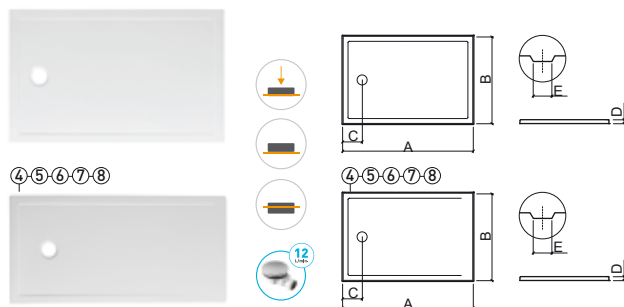

LEGENDA.

Extra-plana
 Encastrar
 Posar



BR. BRANCO / CR. COR

PIANO

acrílico | posar



> P. 311 VÁLVULAS > P. 321 DIVISÓRIAS

Referência Descrição € Br liso

803550 **BASE PIANO 80x80** **94.45€**
 800x800x75mm / 11.0Kg / Peças p/paleta BR=10
 Com profundidade interior de 50mm. Compatível com válvula 487.

A B C D E
80 800 800 200 75 46

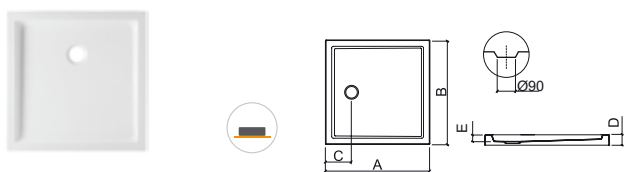

Referência Descrição € Br liso

803560 **BASE PIANO 90x90** **110.31€**
 900x900x75mm / 13.0Kg / Peças p/paleta BR=10
 Com profundidade interior de 50mm. Compatível com válvula 487.

A B C D E
90 900 900 200 75 46

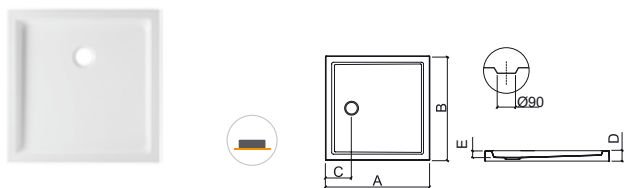

Referência Descrição € Br liso

803570 **BASE PIANO 100x100** **128.17€**
 997x1000x75mm / 15.0Kg / Peças p/paleta BR=10
 Com profundidade interior de 45mm. Compatível com válvula 487.

A B C D E
100 997 1000 200 75 48

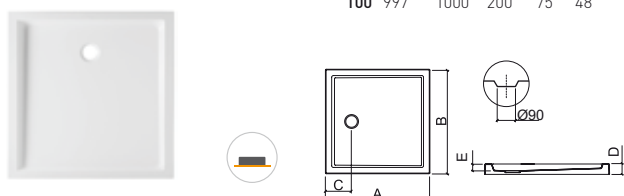

Referência Descrição € Br textura

803620 **BASE PIANO 80x80 C/ANTIDERRAPANTE** **94.45€**
 800x800x75mm / 11.0Kg / Peças p/paleta BR=10
 Com profundidade interior de 50mm. Compatível com válvula 487.

A B C D E
80 800 800 200 75 46



Referência Descrição € Br textura

803630 **BASE PIANO 90x90 C/ANTIDERRAPANTE** **110.31€**
 900x900x75mm / 13.0Kg / Peças p/paleta BR=10
 Com profundidade interior de 50mm. Compatível com válvula 487.

A B C D E
90 900 900 200 75 46



Referência Descrição € Br textura

803640 **BASE PIANO 100x100 C/ANTIDERRAPANTE** **128.17€**
 997x1000x75mm / 15.0Kg / Peças p/paleta BR=10
 Com profundidade interior de 45mm. Compatível com válvula 487.

A B C D E
100 997 1000 200 75 48

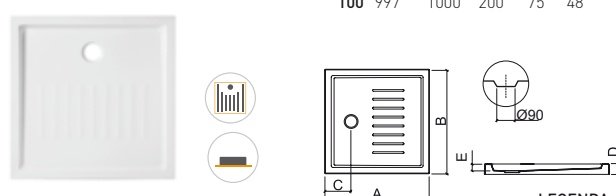

LEGENDA.

Em caixa Textura Posar

BR. BRANCO

Referência	Descrição	€ Br liso
802360	① BASE PIANO 100x70 1000x700x75mm / 13.0Kg / Peças p/paleta BR=10 Com profundidade interior de 50mm. Compatível com válvula 487.	116.45€
802370	② BASE PIANO 100x75 1000x750x75mm / 14.0Kg / Peças p/paleta BR=10 Com profundidade interior de 47mm. Compatível com válvula 487.	119.76€
802380	③ BASE PIANO 100x80 998x803x75mm / 14.0Kg / Peças p/paleta BR=10 Com profundidade interior de 48mm. Compatível com válvula 487.	119.48€
802390	④ BASE PIANO 100x90 1000x902x75mm / 15.0Kg / Peças p/paleta BR=10 Com profundidade interior de 45mm. Compatível com válvula 487.	126.38€

	A	B	C	D	E
①	100	1000	700	250	75 50
②	100	1000	750	250	75 47
③	100	998	803	250	75 48
④	100	1000	902	250	75 46

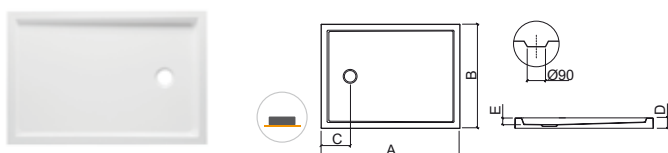

Referência	Descrição	€ Br textura
803070	① BASE PIANO 100x70 C/ANTIDERRAPANTE 1000x700x75mm / 13.0Kg / Peças p/paleta BR=10 Com profundidade interior de 50mm. Compatível com válvula 487.	116.45€
803080	② BASE PIANO 100x75 C/ANTIDERRAPANTE 1000x750x75mm / 14.0Kg / Peças p/paleta BR=10 Com profundidade interior de 47mm. Compatível com válvula 487.	119.76€
803090	③ BASE PIANO 100x80 C/ANTIDERRAPANTE 998x803x75mm / 14.0Kg / Peças p/paleta BR=10 Com profundidade interior de 48mm. Compatível com válvula 487.	119.48€
803110	④ BASE PIANO 100x90 C/ANTIDERRAPANTE 1000x902x75mm / 15.0Kg / Peças p/paleta BR=10 Com profundidade interior de 45mm. Compatível com válvula 487.	126.38€

	A	B	C	D	E
①	100	1000	700	250	75 50
②	100	1000	750	250	75 47
③	100	998	803	250	75 48
④	100	1000	902	250 </tr	

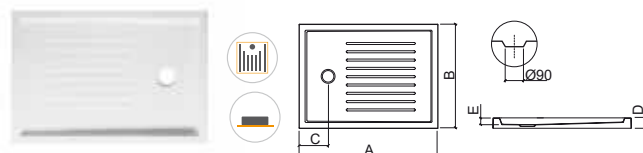

Referência	Descrição	€ Br liso
803660	BASE PIANO 110x80 1100x800x75mm / 15.0Kg / Peças p/paleta BR=10 Com profundidade interior de 45mm. Compatível com válvula 487.	124.44€

	A	B	C	D	E
110	1100	800	250	75	46

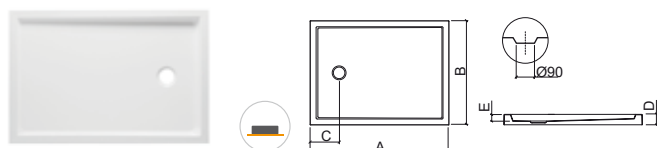

Referência	Descrição	€ Br textura
803680	BASE PIANO 110x80 C/ANTIDERRAPANTE 1100x800x75mm / 15.0Kg / Peças p/paleta BR=10 Com profundidade interior de 45mm. Compatível com válvula 487.	124.44€

	A	B	C	D	E
110	1100	800	250	75	46

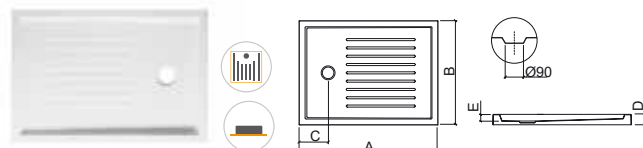

LEGENDA.

- Posar
- Textura
- Em caixa

PIANO

acrílico | pousar

Referência	Descrição	€ Br liso
802410	① BASE PIANO 120x70 1198x702x75mm / 13.5Kg / Peças p/paleta BR=10 Com profundidade interior de 47mm. Compatível com válvula 487.	125.28€
802420	② BASE PIANO 120x75 1200x753x75mm / 14.0Kg / Peças p/paleta BR=10 Com profundidade interior de 46mm. Compatível com válvula 487.	128.58€
802430	③ BASE PIANO 120x80 1200x800x75mm / 14.5Kg / Peças p/paleta BR=10 Com profundidade interior de 48mm. Compatível com válvula 487.	128.06€
802440	④ BASE PIANO 120x90 1203x903x75mm / 16.5Kg / Peças p/paleta BR=10 Com profundidade interior de 48mm. Compatível com válvula 487.	135.21€

	A	B	C	D	E
①	120	1198	702	253	75 47
②	120	1200	753	252	75 46
③	120	1200	800	250	75 48
④	120	1203	903	251	75 48

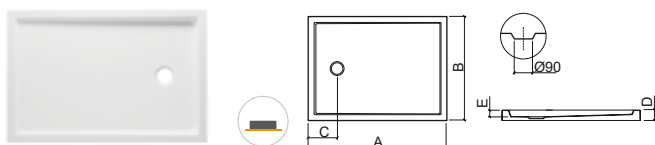

Referência	Descrição	€ Br textura
803120	① BASE PIANO 120x70 C/ANTIDERRAPANTE 1198x702x75mm / 13.5Kg / Peças p/paleta BR=10 Com profundidade interior de 47mm. Compatível com válvula 487.	125.28€
803130	② BASE PIANO 120x75 C/ANTIDERRAPANTE 1200x753x75mm / 14.0Kg / Peças p/paleta BR=10 Com profundidade interior de 46mm. Compatível com válvula 487.	128.58€
803140	③ BASE PIANO 120x80 C/ANTIDERRAPANTE 1200x800x75mm / 14.5Kg / Peças p/paleta BR=10 Com profundidade interior de 48mm. Compatível com válvula 487.	128.06€
803150	④ BASE PIANO 120x90 C/ANTIDERRAPANTE 1203x903x75mm / 16.0Kg / Peças p/paleta BR=10 Com profundidade interior de 48mm. Compatível com válvula 487.	135.21€

	A	B	C	D	E
①	120	1198	702	253	75 47
②	120	1200	753	252	75 46
③	120	1200	800	250	75 48
④	120	1203	903	251	75 48

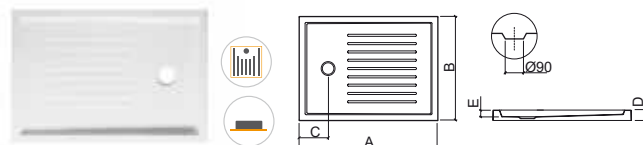

Referência	Descrição	€ Br liso
802450	① BASE PIANO 130x70 1300x701x75mm / 14.0Kg / Peças p/paleta BR=10 Com profundidade interior de 45mm. Compatível com válvula 487.	132.21€
802460	② BASE PIANO 130x75 1302x752x75mm / 18.0Kg / Peças p/paleta BR=10 Com profundidade interior de 45mm. Compatível com válvula 487.	135.59€
802470	③ BASE PIANO 130x80 1300x801x75mm / 17.0Kg / Peças p/paleta BR=10 Com profundidade interior de 45mm. Compatível com válvula 487.	138.96€
802480	④ BASE PIANO 130x90 1300x900x75mm / 19.0Kg / Peças p/paleta BR=10 Com profundidade interior de 45mm. Compatível com válvula 487.	142.33€

	A	B	C	D	E
①	130	1300	701	250	75 46
②	130	1302	752	251	75 46
③	130	1300	801	250	75 46
④	130	1300	900	253	75 48

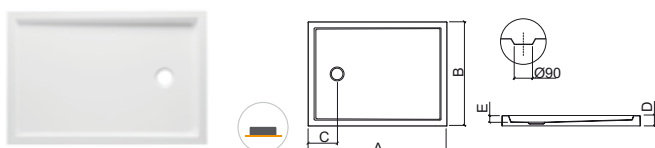

Referência	Descrição	€ Br textura
803160	① BASE PIANO 130x70 C/ANTIDERRAPANTE 1300x701x75mm / 15.0Kg / Peças p/paleta BR=10 Com profundidade interior de 45mm. Compatível com válvula 487.	132.21€
803170	② BASE PIANO 130x75 C/ANTIDERRAPANTE 1302x752x75mm / 18.0Kg / Peças p/paleta BR=10 Com profundidade interior de 45mm. Compatível com válvula 487.	135.59€
803180	③ BASE PIANO 130x80 C/ANTIDERRAPANTE 1300x801x75mm / 17.0Kg / Peças p/paleta BR=10 Com profundidade interior de 45mm. Compatível com válvula 487.	138.96€
803190	④ BASE PIANO 130x90 C/ANTIDERRAPANTE 1300x900x75mm / 19.0Kg / Peças p/paleta BR=10 Com profundidade interior de 45mm. Compatível com válvula 487.	142.33€

	A	B	C	D	E
①	130	1300	701	250	75 46
②	130	1302	752	251	75 46
③	130	1300	801	250	75 46
④	130	1300	900	253	75 48

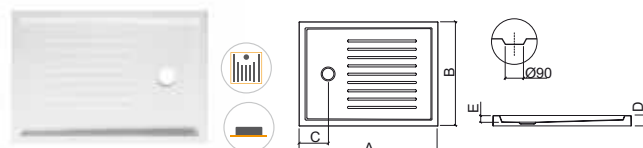

LEGENDA.

Em caixa

Textura

Pousar

BR. BRANCO

Referência Descrição € Br liso

802490 ① **BASE PIANO 140x70** **137.84€**
 1400x700x75mm / 17.0Kg / Peças p/paleta BR=10
 Com profundidade interior de 45mm. Compatível com válvula 487.

802510 ② **BASE PIANO 140x75** **141.21€**
 1400x750x75mm / 18.0Kg / Peças p/paleta BR=10
 Com profundidade interior de 45mm. Compatível com válvula 487.

802520 ③ **BASE PIANO 140x80** **137.70€**
 1396x803x75mm / 18.0Kg / Peças p/paleta BR=10
 Com profundidade interior de 45mm. Compatível com válvula 487.

802530 ④ **BASE PIANO 140x90** **147.97€**
 1400x900x75mm / 19.0Kg / Peças p/paleta BR=10
 Com profundidade interior de 45mm. Compatível com válvula 487.

	A	B	C	D	E
①	140	1400	700	250	75 46
②	140	1400	750	250	75 50
③	140	1396	803	250	75 48
④	140	1400	900	250	75 50

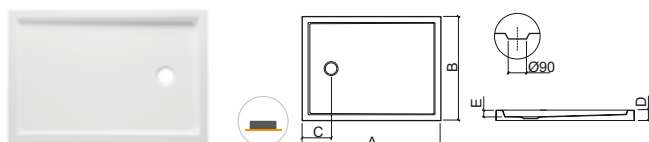

Referência Descrição € Br textura

803210 ① **BASE PIANO 140x70 C/ANTIDERRAPANTE** **137.84€**
 1400x700x75mm / 17.0Kg / Peças p/paleta BR=10
 Com profundidade interior de 45mm. Compatível com válvula 487.

803220 ② **BASE PIANO 140x75 C/ANTIDERRAPANTE** **141.21€**
 1400x750x75mm / 18.0Kg / Peças p/paleta BR=10
 Com profundidade interior de 45mm. Compatível com válvula 487.

803230 ③ **BASE PIANO 140x80 C/ANTIDERRAPANTE** **137.70€**
 1393x803x75mm / 17.5Kg / Peças p/paleta BR=10
 Com profundidade interior de 45mm. Compatível com válvula 487.

803240 ④ **BASE PIANO 140x90 C/ANTIDERRAPANTE** **147.97€**
 1400x899x75mm / 19.0Kg / Peças p/paleta BR=10
 Com profundidade interior de 45mm. Compatível com válvula 487.

	A	B	C	D	E
①	140	1400	700	250	75 46
②	140	1400	750	250	75 50
③	140	1396	803	250	75 48
④	140	1400	899	250	75 50



Referência Descrição € Br liso

802540 ① **BASE PIANO 150x70** **143.46€**
 1498x700x75mm / 18.0Kg / Peças p/paleta BR=10
 Com profundidade interior de 60mm. Compatível com válvula 487.

802550 ② **BASE PIANO 150x75** **146.84€**
 1500x752x75mm / 22.0Kg / Peças p/paleta BR=10
 Com profundidade interior de 60mm. Compatível com válvula 487.

802560 ③ **BASE PIANO 150x80** **150.22€**
 1500x801x75mm / 19.0Kg / Peças p/paleta BR=10
 Com profundidade interior de 60mm. Compatível com válvula 487.

802570 ④ **BASE PIANO 150x90** **153.59€**
 1500x900x75mm / 22.0Kg / Peças p/paleta BR=10
 Com profundidade interior de 60mm. Compatível com válvula 487.

	A	B	C	D	E
①	150	1498	700	250	75 46
②	150	1500	752	250	75 46
③	150	1500	801	250	75 46
④	150	1500	900	250	75 46

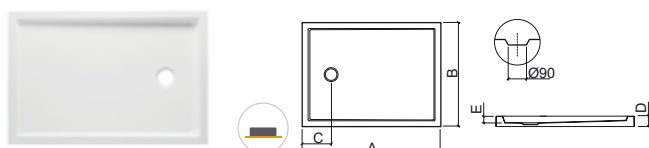

Referência Descrição € Br textura

803250 ① **BASE PIANO 150x70 C/ANTIDERRAPANTE** **143.46€**
 1498x700x75mm / 18.0Kg / Peças p/paleta BR=10
 Com profundidade interior de 60mm. Compatível com válvula 487.

803260 ② **BASE PIANO 150x75 C/ANTIDERRAPANTE** **146.84€**
 1500x752x75mm / 22.0Kg / Peças p/paleta BR=10
 Com profundidade interior de 60mm. Compatível com válvula 487.

803270 ③ **BASE PIANO 150x80 C/ANTIDERRAPANTE** **150.22€**
 1500x801x75mm / 19.0Kg / Peças p/paleta BR=10
 Com profundidade interior de 60mm. Compatível com válvula 487.

803280 ④ **BASE PIANO 150x90 C/ANTIDERRAPANTE** **153.59€**
 1500x900x75mm / 22.0Kg / Peças p/paleta BR=10
 Com profundidade interior de 60mm. Compatível com válvula 487.

	A	B	C	D	E
①	150	1498	700	250	75 46
②	150	1500	752	250	75 46
③	150	1500	801	250	75 46
④	150	1500	900	250	75 46

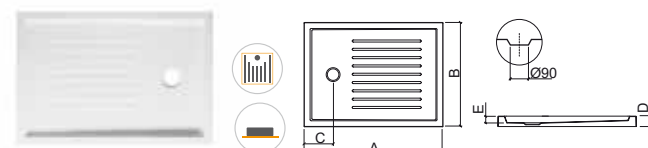

LEGENDA.

- Posar
- Textura
- Em caixa

PIANO

acrílico | posar

Referência	Descrição	€ Br liso
802580	① BASE PIANO 160x70 1600x700x75mm / 21.0Kg / Peças p/paleta BR=10 Com profundidade interior de 60mm. Compatível com válvula 487.	181.02€
802590	② BASE PIANO 160x75 1602x755x75mm / 22.0Kg / Peças p/paleta BR=10 Com profundidade interior de 60mm. Compatível com válvula 487.	184.32€
802610	③ BASE PIANO 160x80 1600x803x75mm / 23.0Kg / Peças p/paleta BR=10 Com profundidade interior de 60mm. Compatível com válvula 487.	182.17€
802620	④ BASE PIANO 160x90 1600x900x75mm / 24.0Kg / Peças p/paleta BR=10 Com profundidade interior de 60mm. Compatível com válvula 487.	190.94€

	A	B	C	D	E	
①	160	1600	700	250	75	60
②	160	1602	755	250	75	53
③	160	1600	803	252	75	57
④	160	1600	900	250	75	55

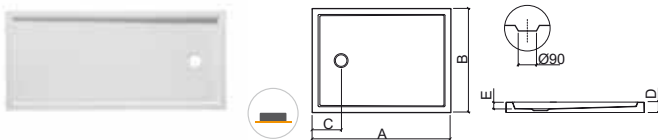

Referência	Descrição	€ Br textura
803290	① BASE PIANO 160x70 C/ANTIDERRAPANTE 1600x700x75mm / 21.0Kg / Peças p/paleta BR=10 Com profundidade interior de 60mm. Compatível com válvula 487.	181.02€
803310	② BASE PIANO 160x75 C/ANTIDERRAPANTE 1602x755x75mm / 22.0Kg / Peças p/paleta BR=10 Com profundidade interior de 60mm. Compatível com válvula 487.	184.32€
803320	③ BASE PIANO 160x80 C/ANTIDERRAPANTE 1600x803x75mm / 23.0Kg / Peças p/paleta BR=10 Com profundidade interior de 60mm. Compatível com válvula 487.	182.17€
803330	④ BASE PIANO 160x90 C/ANTIDERRAPANTE 1600x900x75mm / 24.0Kg / Peças p/paleta BR=10 Com profundidade interior de 60mm. Compatível com válvula 487.	190.94€

	A	B	C	D	E	
①	160	1600	700	250	75	60
②	160	1602	755	250	75	53
③	160	1600	803	252	75	57
④	160	1600	900	250	75	55



Referência	Descrição	€ Br liso
803450	① BASE PIANO 170x70 1700x703x75mm / 22.0Kg / Peças p/paleta BR=10 Com profundidade interior de 60mm. Compatível com válvula 487.	193.17€
803460	② BASE PIANO 170x75 1698x751x75mm / 22.0Kg / Peças p/paleta BR=10 Com profundidade interior de 60mm. Compatível com válvula 487.	196.51€

	A	B	C	D	E	
①	170	1700	703	250	75	44
②	170	1698	751	250	75	55

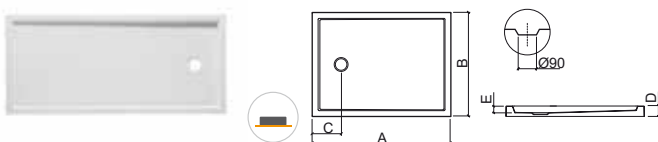

Referência	Descrição	€ Br textura
803490	① BASE PIANO 170x70 C/ANTIDERRAPANTE 1700x703x75mm / 22.0Kg / Peças p/paleta BR=10 Com profundidade interior de 60mm. Compatível com válvula 487.	193.17€
803510	② BASE PIANO 170x75 C/ANTIDERRAPANTE 1698x751x75mm / 23.0Kg / Peças p/paleta BR=10 Com profundidade interior de 60mm. Compatível com válvula 487.	196.51€

	A	B	C	D	E	
①	170	1700	703	250	75	44
②	170	1698	751	250	75	55



LEGENDA.

Em caixa

Textura

Posar

BR. BRANCO

PIANO

acrílico | posar

Referência Descrição € Br liso

802630 ① **BASE PIANO 180x70** **200.89€**
 1798x700x75mm / 24.0Kg / Peças p/paleta BR=10
 Com profundidade interior de 60mm. Compatível com válvula 487.

802640 ② **BASE PIANO 180x75** **204.19€**
 1800x750x75mm / 25.0Kg / Peças p/paleta BR=10
 Com profundidade interior de 60mm. Compatível com válvula 487.

802650 ③ **BASE PIANO 180x80** **207.51€**
 1804x804x75mm / 26.0Kg / Peças p/paleta BR=10
 Com profundidade interior de 60mm. Compatível com válvula 487.

802660 ④ **BASE PIANO 180x90** **210.81€**
 1800x900x75mm / 28.0Kg / Peças p/paleta BR=10
 Com profundidade interior de 60mm. Compatível com válvula 487.

	A	B	C	D	E	
①	180	1798	700	250	75	60
②	180	1800	750	250	75	60
③	180	1804	804	252	75	62
④	180	1800	900	250	75	65

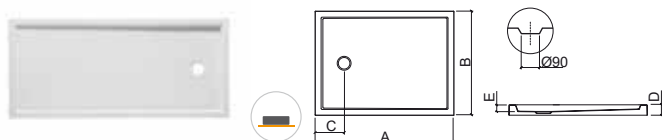

Referência Descrição € Br textura

803340 ① **BASE PIANO 180x70 C/ANTIDERRAPANTE** **200.89€**
 1798x700x75mm / 24.0Kg / Peças p/paleta BR=10
 Com profundidade interior de 60mm. Compatível com válvula 487.

803350 ② **BASE PIANO 180x75 C/ANTIDERRAPANTE** **204.19€**
 1800x750x75mm / 25.0Kg / Peças p/paleta BR=10
 Com profundidade interior de 60mm. Compatível com válvula 487.

803360 ③ **BASE PIANO 180x80 C/ANTIDERRAPANTE** **207.51€**
 1804x804x75mm / 26.0Kg / Peças p/paleta BR=10
 Com profundidade interior de 60mm. Compatível com válvula 487.

803370 ④ **BASE PIANO 180x90 C/ANTIDERRAPANTE** **210.81€**
 1800x900x75mm / 28.0Kg / Peças p/paleta BR=10
 Com profundidade interior de 60mm. Compatível com válvula 487.

	A	B	C	D	E	
①	180	1798	700	250	75	60
②	180	1800	750	250	75	60
③	180	1804	804	252	75	62
④	180	1800	900	250	75	65

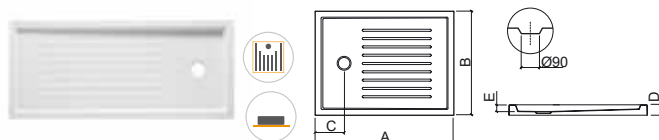

Referência Descrição € Br liso

802670 ① **BASE PIANO 200x70** **220.75€**
 2000x700x75mm / 27.0Kg / Peças p/paleta BR=10
 Com profundidade interior de 60mm. Compatível com válvula 487.

802690 ② **BASE PIANO 200x80** **227.37€**
 2000x800x75mm / 14.0Kg / Peças p/paleta BR=10
 Com profundidade interior de 60mm. Compatível com válvula 487.

802710 ③ **BASE PIANO 200x90** **230.69€**
 2003x903x75mm / 31.0Kg / Peças p/paleta BR=10
 Com profundidade interior de 60mm. Compatível com válvula 487.

	A	B	C	D	E	
①	200	2000	700	250	75	65
②	200	2000	800	250	75	60
③	200	2003	903	253	75	60

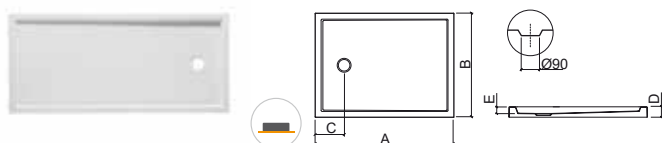

Referência Descrição € Br textura

803380 ① **BASE PIANO 200x70 C/ANTIDERRAPANTE** **220.75€**
 2000x700x75mm / 27.0Kg / Peças p/paleta BR=10
 Com profundidade interior de 60mm. Compatível com válvula 487.

803410 ② **BASE PIANO 200x80 C/ANTIDERRAPANTE** **227.37€**
 2000x800x75mm / 14.0Kg / Peças p/paleta BR=10
 Com profundidade interior de 60mm. Compatível com válvula 487.

803420 ③ **BASE PIANO 200x90 C/ANTIDERRAPANTE** **230.69€**
 2003x903x75mm / Peças p/paleta BR=10
 Com profundidade interior de 60mm. Compatível com válvula 487.

	A	B	C	D	E	
①	200	2000	700	250	75	65
②	200	2000	800	250	75	60
③	200	2003	903	253	75	60

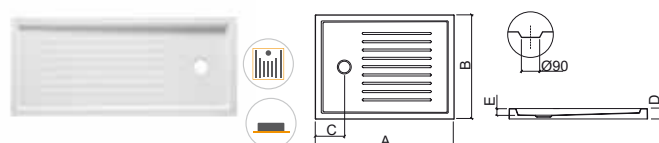

LEGENDA.

Posar Textura Em caixa

BR. BRANCO

MOSAICO

acrílico | pousar



> P. 311 VÁLVULAS > P. 321 DIVISÓRIAS

Referência	Descrição	€ Branco
800230 ①	BASE MOSAICO 70x70x8	97.79€
	700x700x80mm / 10.7Kg / Peças p/paleta BR=10 Compatível com válvula 487.	
800430 ②	BASE MOSAICO 70x70x12	95.24€
	700x700x120mm / 11.0Kg / Peças p/paleta BR=10 Compatível com válvula 495.	
800420 ③	BASE MOSAICO 70x70x16	88.49€
	700x700x160mm / 12.2Kg / Peças p/paleta BR=10 Compatível com válvula 495.	

Referência	Descrição	€ Branco
800240 ④	BASE MOSAICO 75x75x8	104.77€
	750x750x80mm / 12.1Kg / Peças p/paleta BR=10 Compatível com válvula 487.	
800450 ⑤	BASE MOSAICO 75x75x12	101.22€
	750x750x120mm / 11.4Kg / Peças p/paleta BR=10 Compatível com válvula 495.	
800440 ⑥	BASE MOSAICO 75x75x16	90.67€
	750x750x160mm / 13.2Kg / Peças p/paleta BR=10 Compatível com válvula 495.	

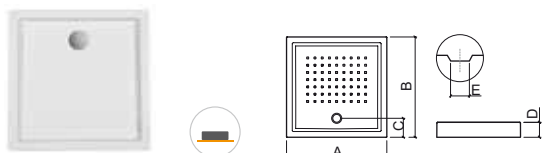

	A	B	C	D	E		A	B	C	D	E		
①	70	700	700	170	80	Ø90	④	75	750	750	170	80	Ø90
②	70	700	700	170	120	Ø62	⑤	75	750	750	170	120	Ø62
③	70	700	700	170	160	Ø62	⑥	75	750	750	170	160	Ø62

LEGENDA.

Em caixa

Textura

Pousar

BR. BRANCO

ELSY

acrílico | pousar



> P. 311 VÁLVULAS > P. 321 DIVISÓRIAS

Referência	Descrição	€ Branco
800030	① BASE ELSY 75x75 750x745x130mm / 11.8Kg / Peças p/paleta BR-CR=10 Compatível com válvula 495.	101.33€
800040	② BASE ELSY 80x80 800x795x130mm / 13.6Kg / Peças p/paleta BR-CR=10 Compatível com válvula 495.	108.57€
800050	③ BASE ELSY 90x90 900x893x135mm / 14.8Kg / Peças p/paleta BR-CR=10 Compatível com válvula 495.	119.26€

	A	B	C	D	E	R
①	75	750	745	200	550	130
②	80	800	795	200	600	130
③	90	900	893	200	700	135

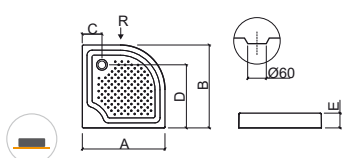

STRADO

acrílico | pousar



> P. 311 VÁLVULAS > P. 321 DIVISÓRIAS

Referência	Descrição	€ Branco
800910	① BASE STRADO 100x75 1001x750x120mm / 16.5Kg / Peças p/paleta BR-CR=10 Compatível com válvula 487. Compatível com estrado Strado 64036.	156.18€
800930	② BASE STRADO 100x80 1001x801x120mm / 18.5Kg / Peças p/paleta BR-CR=10 Compatível com válvula 487. Compatível com estrado Strado 64036.	174.84€
800950	③ BASE STRADO 100x90 1001x901x120mm / 20.0Kg / Peças p/paleta BR-CR=10 Compatível com válvula 487. Compatível com estrado Strado 64037.	233.12€

	A	B	C	D
①	100	1001	750	181
②	100	1001	801	181
③	100	1001	901	181

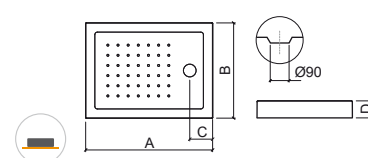

LEGENDA.

Pousar Em caixa

BR. BRANCO / CR. PERGAMON

STRADO

acrílico | posar



> P. 311 VÁLVULAS > P. 321 DIVISÓRIAS

Referência	Descrição	€ Branco
800720	① BASE STRADO 120x75 1200x750x120mm / 17.0Kg / Peças p/paquete BR=10 Compatível com válvula 487.	163.20€
800810	② BASE STRADO 120x80 1200x800x120mm / 19.0Kg / Peças p/paquete BR=10 Compatível com válvula 487.	181.84€
800850	③ BASE STRADO 120x90 1200x900x120mm / 21.0Kg / Peças p/paquete BR=10 Compatível com válvula 487.	242.14€

Referência	Descrição	€ Branco
800730	④ BASE STRADO 140x75 1400x750x120mm / 20.5Kg / Peças p/paquete BR=10 Compatível com válvula 487.	170.00€
800820	⑤ BASE STRADO 140x80 1400x800x120mm / 22.5Kg / Peças p/paquete BR=10 Compatível com válvula 487.	187.95€
800860	⑥ BASE STRADO 140x90 1400x900x120mm / 25.0Kg / Peças p/paquete BR=10 Compatível com válvula 487.	264.02€

Referência	Descrição	€ Branco
800740	⑦ BASE STRADO 160x75 1600x750x120mm / 23.3Kg / Peças p/paquete BR=10 Compatível com válvula 487.	176.81€
800830	⑧ BASE STRADO 160x80 1600x800x120mm / 25.3Kg / Peças p/paquete BR=10 Compatível com válvula 487.	194.07€
800870	⑨ BASE STRADO 160x90 1600x900x120mm / 28.5Kg / Peças p/paquete BR=10 Compatível com válvula 487.	284.74€

Referência	Descrição	€ Branco
800750	⑩ BASE STRADO 170x75 1700x750x120mm / 24.6Kg / Peças p/paquete BR=10 Compatível com válvula 487.	183.60€
800840	⑪ BASE STRADO 170x80 1700x800x120mm / 26.6Kg / Peças p/paquete BR=10 Compatível com válvula 487.	200.18€
800880	⑫ BASE STRADO 170x90 1700x900x120mm / 30.0Kg / Peças p/paquete BR=10 Compatível com válvula 487.	296.75€

	A	B	C	D	E
①	120	1200	750	175	120 125
②	120	1200	800	180	120 125
③	120	1200	900	180	120 124

	A	B	C	D	E
④	140	1400	750	175	120 125
⑤	140	1400	800	180	120 128
⑥	140	1400	900	180	120 128

	A	B	C	D	E
⑦	160	1600	750	175	120 130
⑧	160	1600	800	180	120 132
⑨	160	1600	900	180	120 132

	A	B	C	D	E
⑩	170	1700	750	180	120 130
⑪	170	1700	800	180	120 134
⑫	170	1700	900	180	120 134

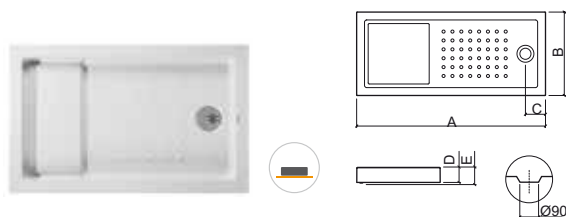
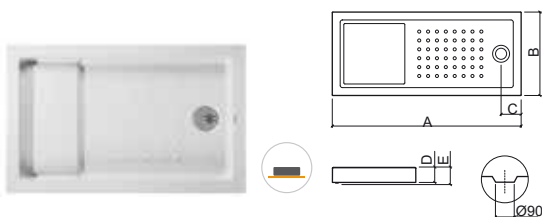

LEGENDA.

Em caixa

Posar

BR. BRANCO



> P. 311 VÁLVULAS > P. 321 DIVISÓRIAS

Referência	Descrição	€ Branco
801210 ①	BASE OPEN 100x70 1000x700x75mm / 12.5Kg / Peças p/paleta BR=10 Compatível com válvula 487.	152.79€
801240 ②	BASE OPEN 100x75 1000x750x75mm / 13.0Kg / Peças p/paleta BR=10 Compatível com válvula 487.	158.44€
801270 ③	BASE OPEN 100x80 1000x800x75mm / 13.5Kg / Peças p/paleta BR=10 Compatível com válvula 487.	164.08€
801310 ④	BASE OPEN 100x90 1000x900x75mm / 15.0Kg / Peças p/paleta BR=10 Compatível com válvula 487.	169.75€

Referência	Descrição	€ Branco
801230 ⑨	BASE OPEN 140x70 1400x700x75mm / 16.5Kg / Peças p/paleta BR=10 Compatível com válvula 487.	198.03€
801260 ⑩	BASE OPEN 140x75 1400x750x75mm / 17.0Kg / Peças p/paleta BR=10 Compatível com válvula 487.	203.69€
801290 ⑪	BASE OPEN 140x80 1400x800x70mm / 17.5Kg / Peças p/paleta BR=10 Compatível com válvula 487.	209.36€
801330 ⑫	BASE OPEN 140x90 1400x900x75mm / 19.0Kg / Peças p/paleta BR=10 Compatível com válvula 487.	215.01€

Referência	Descrição	€ Branco
801220 ⑤	BASE OPEN 120x70 1200x700x75mm / 14.5Kg / Peças p/paleta BR=10 Compatível com válvula 487.	172.58€
801250 ⑥	BASE OPEN 120x75 1200x755x75mm / 15.0Kg / Peças p/paleta BR=10 Compatível com válvula 487.	175.41€
801280 ⑦	BASE OPEN 120x80 1206x806x75mm / 15.5Kg / Peças p/paleta BR=10 Compatível com válvula 487.	181.06€
801320 ⑧	BASE OPEN 120x90 1200x900x75mm / 17.0Kg / Peças p/paleta BR=10 Compatível com válvula 487.	186.73€

	A	B	C	D
⑨	140	1400	700	175 75
⑩	140	1400	750	180 75
⑪	140	1400	800	180 70
⑫	140	1400	900	175 75

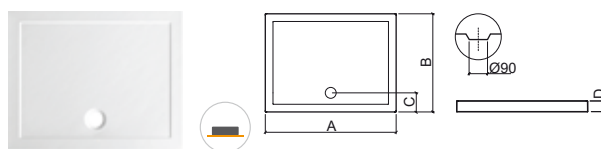

	A	B	C	D
①	100	1000	700	180 75
②	100	1000	750	175 75
③	100	1000	800	175 75
④	100	1000	900	175 75
⑤	120	1200	700	180 75
⑥	120	1200	755	175 75
⑦	120	1206	806	175 75
⑧	120	1200	900	175 75

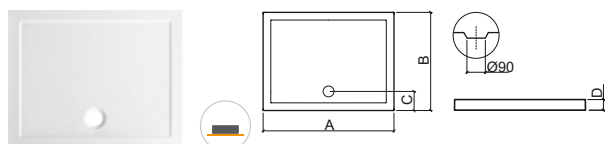

LEGENDA.

 Posar  Em caixa

BR. BRANCO

OPEN

acrílico | posar



> P. 311 VÁLVULAS > P. 321 DIVISÓRIAS

Referência Descrição € Branco

801590 **BASE OPEN 150x70** **218.52€**

Em caixa 1500x700x75mm / 20.5Kg / Peças p/paleta BR=10
Compatível com válvula 487.

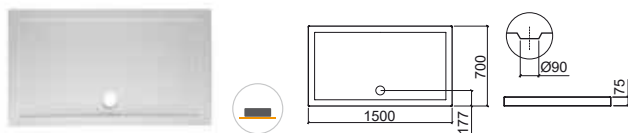

Referência Descrição € Branco

801630 ① **BASE OPEN 160x70** **251.96€**

Em caixa 1600x700x75mm / 14.5Kg / Peças p/paleta BR=10
Compatível com válvula 487.

801640 ② **BASE OPEN 160x75** **256.43€**

Em caixa 1600x750x75mm / 15.0Kg / Peças p/paleta BR=10
Compatível com válvula 487.

801650 ③ **BASE OPEN 160x80** **275.38€**

Em caixa 1600x800x75mm / 15.5Kg / Peças p/paleta BR=10
Compatível com válvula 487.

801660 ④ **BASE OPEN 160x90** **307.71€**

Em caixa 1600x900x75mm / 17.0Kg / Peças p/paleta BR=10
Compatível com válvula 487.

	A	B	C	D
①	160	1600	700	175
②	160	1600	750	177
③	160	1600	800	176
④	160	1600	900	176



Referência Descrição € Branco

801670 ① **BASE OPEN 170x70** **296.57€**

Em caixa 1703x701x75mm / Peças p/paleta BR=10
Compatível com válvula 487.

801680 ② **BASE OPEN 170x75** **301.03€**

Em caixa 1700x750x75mm / 23.0Kg / Peças p/paleta BR=10
Compatível com válvula 487.

801690 ③ **BASE OPEN 170x80** **319.97€**

Em caixa 1700x800x75mm / 22.0Kg / Peças p/paleta BR=10
Compatível com válvula 487.

	A	B	C	D
①	170	1703	701	176
②	170	1700	750	176
③	170	1700	800	176



Referência Descrição € Branco

801720 ① **BASE OPEN 180x75** **333.36€**

Em caixa 1800x750x75mm / 25.0Kg / Peças p/paleta BR=10
Compatível com válvula 487.

801730 ② **BASE OPEN 180x80** **352.31€**

Em caixa 1800x800x75mm / 26.5Kg / Peças p/paleta BR=10
Compatível com válvula 487.

	A	B	C	D
①	180	1800	750	176
②	180	1800	800	176



LEGENDA.

Em caixa

Posar

BR. BRANCO

WCA

acrílico | encastrar



MOSAICO

acrílico | encastrar



> P. 311 VÁLVULAS > P. 321 DIVISÓRIAS

Referência Descrição € Branco

- 800140** **BASE WCA ENCASTRAR** **242.06€**
 800x900x40mm / 15.0Kg / Peças p/paleta BR-CR=10
 Com profundidade interior de 100mm. Compatível com válvula 487.

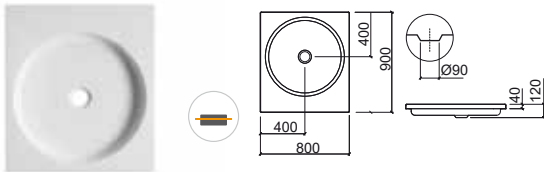

Referência Descrição € Branco

- 800220** ① **BASE MOSAICO 70x70x8 ENCASTRAR C/ ABA DE 4CM** **81.74€**
 700x700x40mm / 10.2Kg / Peças p/paleta BR=10
 Com profundidade interior de 91mm. Compatível com válvula 495.
- 800210** ② **BASE MOSAICO 70x70x12 ENCASTRAR C/ ABA DE 4CM** **75.71€**
 700x700x40mm / 10.4Kg / Peças p/paleta BR=10
 Com profundidade interior de 120mm. Compatível com válvula 495.
- 800250** ③ **BASE MOSAICO 75x75x8 ENCASTRAR C/ ABA DE 4CM** **87.21€**
 750x750x40mm / 10.9Kg / Peças p/paleta BR=10
 Com profundidade interior de 92mm. Compatível com válvula 495.
- 800240** ④ **BASE MOSAICO 75x75x12 ENCASTRAR C/ ABA DE 4CM** **77.54€**
 750x750x40mm / 11.1Kg / Peças p/paleta BR=10
 Com profundidade interior de 132mm. Compatível com válvula 495.

	A	B	C	D	E	F
①	70	700	700	170	91	40 Ø62
②	70	700	700	170	120	40 Ø60
③	75	750	750	170	92	40 Ø62
④	75	750	750	170	132	40 Ø62

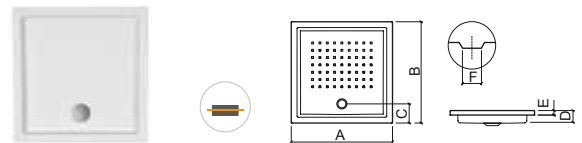

LEGENDA.

Encastrar Em caixa

BR. BRANCO / CR. PERGAMON

NEW WCCARE

acrílico | encastrar



> P. 311 VÁLVULAS > P. 321 DIVISÓRIAS

Referência Descrição € Branco

800900 **BASE NEW WCCARE ENCASTRAR** **291.39€**

📦 1200x900x50mm / 22.0Kg / Peças p/paleta BR=10
Compatível com válvula 487.

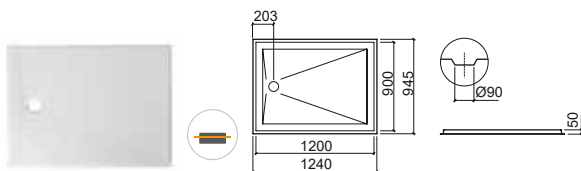

STRADO

acrílico | encastrar



> P. 311 VÁLVULAS > P. 321 DIVISÓRIAS

Referência Descrição € Branco

800890 ① **BASE STRADO 100x75 ENCASTRAR C/ABA 4CM** **156.18€**

📦 1001x750x40mm / 16.5Kg / Peças p/paleta BR=10
Com profundidade interior de 89mm. Compatível com válvula 487.

800920 ② **BASE STRADO 100x80 ENCASTRAR C/ABA 4CM** **174.84€**

📦 1001x801x40mm / 18.5Kg / Peças p/paleta BR=10
Com profundidade interior de 89mm. Compatível com válvula 487.

800940 ③ **BASE STRADO 100x90 ENCASTRAR C/ABA 4CM** **233.12€**

📦 1001x901x40mm / 20.0Kg / Peças p/paleta BR=10
Com profundidade interior de 94mm. Compatível com válvula 487.

	A	B	C	D	E	
①	100	1001	750	181	94	40
②	100	1001	801	181	94	40
③	100	1001	901	181	94	40

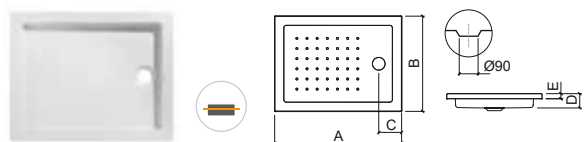

LEGENDA.

📦 Em caixa

🔧 Encastrar

BR. BRANCO



> P. 311 VÁLVULAS > P. 321 DIVISÓRIAS

Referência	Descrição	€ Branco
800370	① BASE STRADO 120x75 ENCASTRAR C/ABA 4CM 1200x750x40mm / 17.0Kg / Peças p/paleta BR=10 Com profundidade interior de 95mm. Compatível com válvula 487.	163.20€
800670	② BASE STRADO 120x80 ENCASTRAR C/ABA 4CM 1200x800x40mm / 19.0Kg / Peças p/paleta BR=10 Com profundidade interior de 98mm. Compatível com válvula 487.	181.84€
800760	③ BASE STRADO 120x90 ENCASTRAR C/ABA 4CM 1200x900x40mm / 21.0Kg / Peças p/paleta BR=10 Com profundidade interior de 98mm. Compatível com válvula 487.	242.14€

Referência	Descrição	€ Branco
800390	⑦ BASE STRADO 160x75 ENCASTRAR C/ABA 4CM 1600x750x40mm / 23.3Kg / Peças p/paleta BR=10 Com profundidade interior de 100mm. Compatível com válvula 487.	176.81€
800690	⑧ BASE STRADO 160x80 ENCASTRAR C/ABA 4CM 1600x800x40mm / 25.3Kg / Peças p/paleta BR=10 Com profundidade interior de 107mm. Compatível com válvula 487.	194.07€
800780	⑨ BASE STRADO 160x90 ENCASTRAR C/ABA 4CM 1600x900x40mm / 28.5Kg / Peças p/paleta BR=10 Com profundidade interior de 107mm. Compatível com válvula 487.	284.74€

Referência	Descrição	€ Branco
800380	④ BASE STRADO 140x75 ENCASTRAR C/ABA 4CM 1400x750x40mm / 20.5Kg / Peças p/paleta BR=10 Com profundidade interior de 100mm. Compatível com válvula 487.	170.00€
800680	⑤ BASE STRADO 140x80 ENCASTRAR C/ABA 4CM 1400x800x40mm / 22.5Kg / Peças p/paleta BR=10 Com profundidade interior de 100mm. Compatível com válvula 487.	187.95€
800770	⑥ BASE STRADO 140x90 ENCASTRAR C/ABA 4CM 1400x900x40mm / 25.0Kg / Peças p/paleta BR=10 Com profundidade interior de 100mm. Compatível com válvula 487.	264.02€

Referência	Descrição	€ Branco
800410	⑩ BASE STRADO 170x75 ENCASTRAR C/ABA 4CM 1700x750x40mm / 24.6Kg / Peças p/paleta BR=10 Com profundidade interior de 105mm. Compatível com válvula 487.	183.60€
800710	⑪ BASE STRADO 170x80 ENCASTRAR C/ABA 4CM 1700x800x40mm / 26.6Kg / Peças p/paleta BR=10 Com profundidade interior de 109mm. Compatível com válvula 487.	200.18€
800790	⑫ BASE STRADO 170x90 ENCASTRAR C/ABA 4CM 1700x900x40mm / 30.0Kg / Peças p/paleta BR=10 Com profundidade interior de 109mm. Compatível com válvula 487.	296.75€

	A	B	C	D	E	
①	120	1200	750	175	95	40
②	120	1200	800	180	98	40
③	120	1200	900	180	98	40

	A	B	C	D	E	
④	140	1400	750	180	100	40
⑤	140	1400	800	180	103	40
⑥	140	1400	900	180	103	40

	A	B	C	D	E	
⑦	160	1600	750	175	100	40
⑧	160	1600	800	180	107	40
⑨	160	1600	900	180	107	40

	A	B	C	D	E	
⑩	170	1700	750	180	105	40
⑪	170	1700	800	180	109	40
⑫	170	1700	900	180	109	40

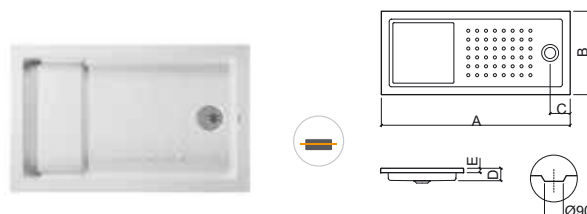
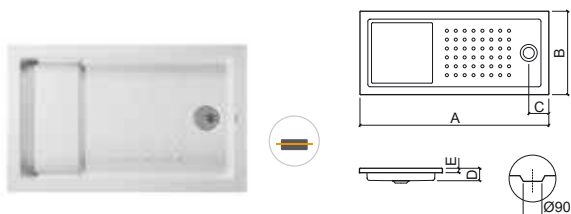

LEGENDA.

Encastrar Em caixa

BR. BRANCO

PIANO

acrílico | encastrar



> P. 311 VÁLVULAS > P. 321 DIVISÓRIAS

Referência Descrição € Br liso

803520 **BASE PIANO 80x80** **94.45€**
 Em caixa 800x800x35mm / 11.0Kg / Peças p/paleta BR=10
 Com profundidade interior de 50mm. Compatível com válvula 487.

A	B	C	D	E
80	800	800	200	35 46

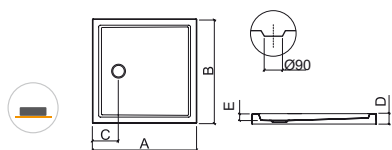

Referência Descrição € Br liso

803530 **BASE PIANO 90x90** **110.31€**
 Em caixa 900x900x35mm / 13.0Kg / Peças p/paleta BR=10
 Com profundidade interior de 50mm. Compatível com válvula 487.

A	B	C	D	E
90	900	900	200	35 46

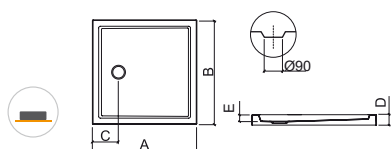

Referência Descrição € Br liso

803540 **BASE PIANO 100x100** **128.17€**
 Em caixa 997x1000x35mm / 15.0Kg / Peças p/paleta BR=10
 Com profundidade interior de 45mm. Compatível com válvula 487.

A	B	C	D	E
100	997	1000	200	35 48

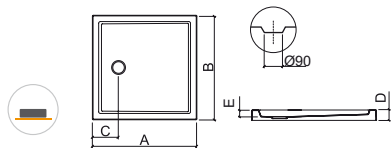

Referência Descrição € Br textura

803580 **BASE PIANO 80x80 C/ANTIDERRAPANTE** **94.45€**
 Em caixa 800x800x35mm / 11.0Kg / Peças p/paleta BR=10
 Com profundidade interior de 50mm. Compatível com válvula 487.

A	B	C	D	E
80	800	800	200	35 46

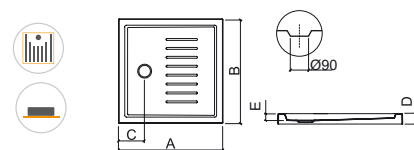

Referência Descrição € Br textura

803590 **BASE PIANO 90x90 C/ANTIDERRAPANTE** **110.31€**
 Em caixa 900x900x35mm / 13.0Kg / Peças p/paleta BR=10
 Com profundidade interior de 50mm. Compatível com válvula 487.

A	B	C	D	E
90	900	900	200	35 46

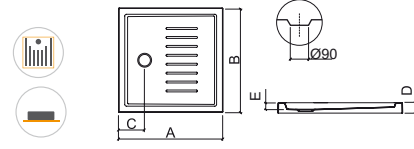

Referência Descrição € Br textura

803610 **BASE PIANO 100x100 C/ANTIDERRAPANTE** **128.17€**
 Em caixa 997x1000x35mm / 15.0Kg / Peças p/paleta BR=10
 Com profundidade interior de 45mm. Compatível com válvula 487.

A	B	C	D	E
100	997	1000	200	35 48

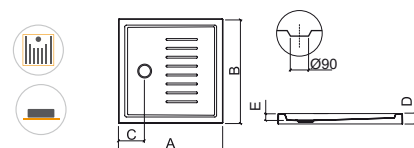

LEGENDA.

Em caixa Textura Encastrar

BR. BRANCO

Referência	Descrição	€ Br liso
802010	① BASE PIANO 100x70 ENCASTRAR 1000x700x35mm / 13.0Kg / Peças p/paleta BR=10 Com profundidade interior de 50mm. Compatível com válvula 487.	116.45€
802020	② BASE PIANO 100x75 ENCASTRAR 1000x750x35mm / 13.5Kg / Peças p/paleta BR=10 Com profundidade interior de 47mm. Compatível com válvula 487.	119.76€
802030	③ BASE PIANO 100x80 ENCASTRAR 998x803x35mm / 14.0Kg / Peças p/paleta BR=10 Com profundidade interior de 48mm. Compatível com válvula 487.	119.48€
802040	④ BASE PIANO 100x90 ENCASTRAR 1000x902x35mm / 15.0Kg / Peças p/paleta BR=10 Com profundidade interior de 45mm. Compatível com válvula 487.	126.38€

	A	B	C	D	E
①	100	1000	700	250	35 50
②	100	1000	750	250	35 47
③	100	998	803	250	35 48
④	100	1000	902	250	35 46

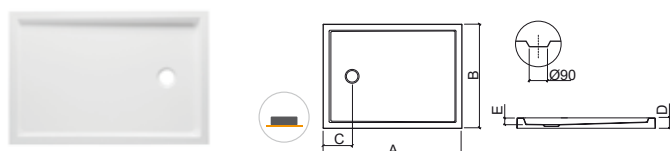

Referência	Descrição	€ Br textura
802720	① BASE PIANO 100x70 C/ANTIDERRAPANTE ENCASTRAR 1000x700x35mm / 13.0Kg / Peças p/paleta BR=10 Com profundidade interior de 50mm. Compatível com válvula 487.	116.45€
802730	② BASE PIANO 100x75 C/ANTIDERRAPANTE ENCASTRAR 1000x750x35mm / 13.5Kg / Peças p/paleta BR=10 Com profundidade interior de 47mm. Compatível com válvula 487.	119.76€
802740	③ BASE PIANO 100x80 C/ANTIDERRAPANTE ENCASTRAR 998x803x35mm / 14.0Kg / Peças p/paleta BR=10 Com profundidade interior de 48mm. Compatível com válvula 487.	119.48€
802750	④ BASE PIANO 100x90 C/ANTIDERRAPANTE ENCASTRAR 1000x902x35mm / 15.0Kg / Peças p/paleta BR=10 Com profundidade interior de 45mm. Compatível com válvula 487.	126.38€

	A	B	C	D	E
①	100	1000	700	250	35 50
②	100	1000	750	250	35 47
③	100	998	803	250	35 48
④	100	1000	902	250 <td 35 46	

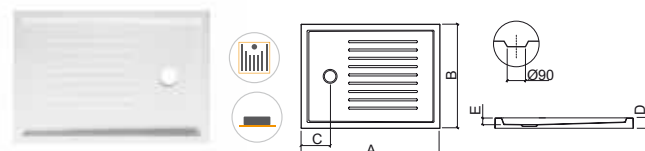

Referência	Descrição	€ Br liso
803650	BASE PIANO 110x80 1100x800x35mm / 15.0Kg / Peças p/paleta BR=10 Com profundidade interior de 45mm. Compatível com válvula 487.	124.44€

NEW

	A	B	C	D	E
110	1100	800	250	35	46

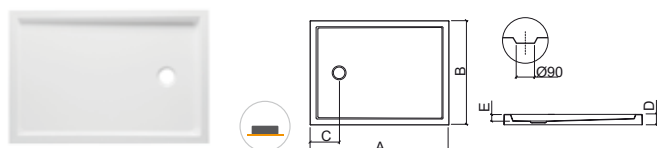

Referência	Descrição	€ Br textura
803670	BASE PIANO 110x80 C/ANTIDERRAPANTE 1100x800x35mm / 15.0Kg / Peças p/paleta BR=10 Com profundidade interior de 45mm. Compatível com válvula 487.	124.44€

NEW

	A	B	C	D	E
110	1100	800	250	35	46



LEGENDA.

- Encastrar
- Textura
- Em caixa

PIANO

acrílico | encastrar

Referência	Descrição	€ Br liso
802050	① BASE PIANO 120x70 ENCASTRAR 1200x702x35mm / 13.5Kg / Peças p/paleta BR=10 Com profundidade interior de 48mm. Compatível com válvula 487.	125.28€
802060	② BASE PIANO 120x75 ENCASTRAR 1200x751x35mm / 13.5Kg / Peças p/paleta BR=10 Com profundidade interior de 50mm. Compatível com válvula 487.	128.58€
802070	③ BASE PIANO 120x80 ENCASTRAR 1200x800x35mm / 13.5Kg / Peças p/paleta BR=10 Com profundidade interior de 47mm. Compatível com válvula 487.	128.06€
802080	④ BASE PIANO 120x90 ENCASTRAR 1203x903x35mm / 16.0Kg / Peças p/paleta BR=10 Com profundidade interior de 48mm. Compatível com válvula 487.	135.21€

	A	B	C	D	E	
①	120	1200	702	250	35	48
②	120	1200	751	250	35	50
③	120	1200	800	250	35	47
④	120	1203	903	251	35	48

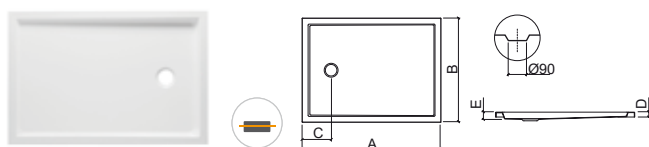

Referência	Descrição	€ Br textura
802760	① BASE PIANO 120x70 C/ANTIDERRAPANTE ENCASTRAR 1200x702x35mm / 13.5Kg / Peças p/paleta BR=10 Com profundidade interior de 48mm. Compatível com válvula 487.	125.28€
802770	② BASE PIANO 120x75 C/ANTIDERRAPANTE ENCASTRAR 1200x751x35mm / 14.5Kg / Peças p/paleta BR=10 Com profundidade interior de 50mm. Compatível com válvula 487.	128.58€
802780	③ BASE PIANO 120x80 C/ANTIDERRAPANTE ENCASTRAR 1200x800x35mm / 13.5Kg / Peças p/paleta BR=10 Com profundidade interior de 47mm. Compatível com válvula 487.	128.06€
802790	④ BASE PIANO 120x90 C/ANTIDERRAPANTE ENCASTRAR 1203x903x35mm / 16.0Kg / Peças p/paleta BR=10 Com profundidade interior de 48mm. Compatível com válvula 487.	135.21€

	A	B	C	D	E	
①	120	1198	702	250	35	47
②	120	1200	751	250	35	50
③	120	1200	800	250	35	47
④	120	1203	903	251	35	48

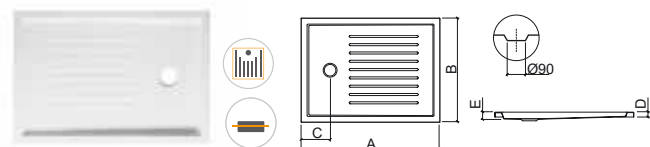

Referência	Descrição	€ Br liso
802090	① BASE PIANO 130x70 ENCASTRAR 1300x701x35mm / 14.0Kg / Peças p/paleta BR=10 Com profundidade interior de 45mm. Compatível com válvula 487.	132.21€
802110	② BASE PIANO 130x75 ENCASTRAR 1301x751x35mm / 18.0Kg / Peças p/paleta BR=10 Com profundidade interior de 45mm. Compatível com válvula 487.	135.59€
802120	③ BASE PIANO 130x80 ENCASTRAR 1300x801x35mm / 17.0Kg / Peças p/paleta BR=10 Com profundidade interior de 45mm. Compatível com válvula 487.	138.96€
802130	④ BASE PIANO 130x90 ENCASTRAR 1300x900x35mm / 19.0Kg / Peças p/paleta BR=10 Com profundidade interior de 45mm. Compatível com válvula 487.	142.33€

	A	B	C	D	E	
①	130	1300	701	250	35	46
②	130	1301	751	250	35	46
③	130	1300	801	250	35	46
④	130	1300	900	253	35	48

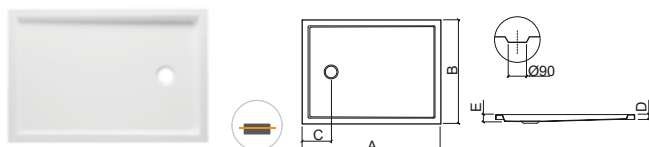

Referência	Descrição	€ Br textura
802810	① BASE PIANO 130x70 C/ANTIDERRAPANTE ENCASTRAR 1300x701x35mm / 15.0Kg / Peças p/paleta BR=10 Com profundidade interior de 45mm. Compatível com válvula 487.	132.21€
802820	② BASE PIANO 130x75 C/ANTIDERRAPANTE ENCASTRAR 1301x751x35mm / 18.0Kg / Peças p/paleta BR=10 Com profundidade interior de 45mm. Compatível com válvula 487.	135.59€
802830	③ BASE PIANO 130x80 C/ANTIDERRAPANTE ENCASTRAR 1300x801x35mm / 17.0Kg / Peças p/paleta BR=10 Com profundidade interior de 45mm. Compatível com válvula 487.	138.96€
802840	④ BASE PIANO 130x90 C/ANTIDERRAPANTE ENCASTRAR 1300x900x35mm / Peças p/paleta BR=10 Com profundidade interior de 45mm. Compatível com válvula 487.	142.33€

	A	B	C	D	E	
①	130	1300	701	250	35	46
②	130	1301	751	251	35	46
③	130	1300	801	250	35	46
④	130	1300	900	253	35	48

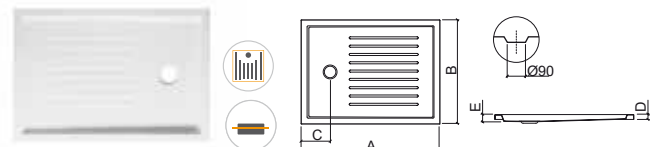

LEGENDA.

Em caixa

Textura

Encastrar

BR. BRANCO

Referência	Descrição	€ Br liso
802140	① BASE PIANO 140x70 ENCASTRAR 1400x700x35mm / 17.0Kg / Peças p/paleta BR=10 Com profundidade interior de 45mm. Compatível com válvula 487.	137.84€
802150	② BASE PIANO 140x75 ENCASTRAR 1400x750x35mm / 18.0Kg / Peças p/paleta BR=10 Com profundidade interior de 45mm. Compatível com válvula 487.	141.21€
802160	③ BASE PIANO 140x80 ENCASTRAR 1396x803x35mm / 18.0Kg / Peças p/paleta BR=10 Com profundidade interior de 45mm. Compatível com válvula 487.	137.70€
802170	④ BASE PIANO 140x90 ENCASTRAR 1400x899x35mm / 19.0Kg / Peças p/paleta BR=10 Com profundidade interior de 45mm. Compatível com válvula 487.	147.97€

	A	B	C	D	E
①	140	1400	700	250	35 46
②	140	1400	750	250	35 50
③	140	1396	803	250	35 48
④	140	1400	899	250	35 50

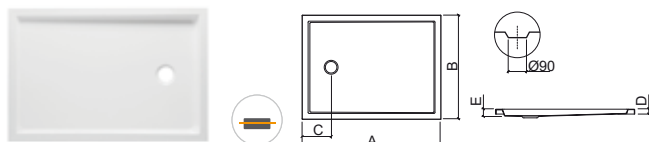

Referência	Descrição	€ Br textura
802850	① BASE PIANO 140x70 C/ANTIDERRAPANTE ENCASTRAR 1400x700x35mm / 17.0Kg / Peças p/paleta BR=10 Com profundidade interior de 45mm. Compatível com válvula 487.	137.84€
802860	② BASE PIANO 140x75 C/ANTIDERRAPANTE ENCASTRAR 1400x750x35mm / 16.0Kg / Peças p/paleta BR=10 Com profundidade interior de 45mm. Compatível com válvula 487.	141.21€
802870	③ BASE PIANO 140x80 C/ANTIDERRAPANTE ENCASTRAR 1396x803x35mm / 17.5Kg / Peças p/paleta BR=10 Com profundidade interior de 45mm. Compatível com válvula 487.	137.70€
802880	④ BASE PIANO 140x90 C/ANTIDERRAPANTE ENCASTRAR 1400x899x35mm / 19.0Kg / Peças p/paleta BR=10 Com profundidade interior de 45mm. Compatível com válvula 487.	147.97€

	A	B	C	D	E
①	140	1400	700	250	35 46
②	140	1400	750	250	35 50
③	140	1396	803	250	35 48
④	140	1400	899	250	35 50

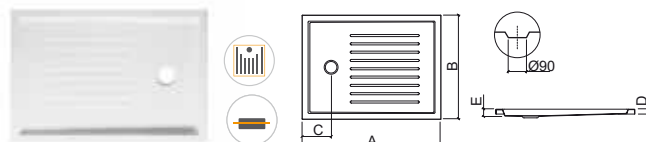

Referência	Descrição	€ Br liso
802180	① BASE PIANO 150x70 ENCASTRAR 1498x700x35mm / 18.0Kg / Peças p/paleta BR=10 Com profundidade interior de 60mm. Compatível com válvula 487.	143.46€
802190	② BASE PIANO 150x75 ENCASTRAR 1500x752x35mm / 22.0Kg / Peças p/paleta BR=10 Com profundidade interior de 60mm. Compatível com válvula 487.	146.84€
802210	③ BASE PIANO 150x80 ENCASTRAR 1500x801x35mm / 19.0Kg / Peças p/paleta BR=10 Com profundidade interior de 60mm. Compatível com válvula 487.	150.22€
802220	④ BASE PIANO 150x90 ENCASTRAR 1500x900x35mm / 22.0Kg / Peças p/paleta BR=10 Com profundidade interior de 60mm. Compatível com válvula 487.	153.59€

	A	B	C	D	E
①	150	1498	700	250	35 46
②	150	1500	752	250	35 46
③	150	1500	801	250	35 46
④	150	1500	900	250	35 46

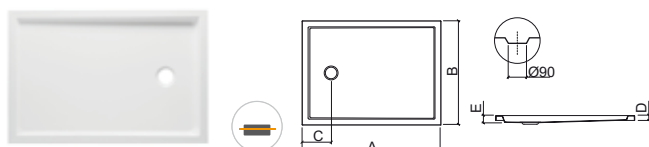

Referência	Descrição	€ Br textura
802890	① BASE PIANO 150x70 C/ANTIDERRAPANTE ENCASTRAR 1498x700x35mm / 18.0Kg / Peças p/paleta BR=10 Com profundidade interior de 60mm. Compatível com válvula 487.	143.46€
802910	② BASE PIANO 150x75 C/ANTIDERRAPANTE ENCASTRAR 1500x752x35mm / 22.0Kg / Peças p/paleta BR=10 Com profundidade interior de 60mm. Compatível com válvula 487.	146.84€
802920	③ BASE PIANO 150x80 C/ANTIDERRAPANTE ENCASTRAR 1500x801x35mm / 19.0Kg / Peças p/paleta BR=10 Com profundidade interior de 60mm. Compatível com válvula 487.	150.22€
802930	④ BASE PIANO 150x90 C/ANTIDERRAPANTE ENCASTRAR 1500x900x35mm / 22.0Kg / Peças p/paleta BR=10 Com profundidade interior de 60mm. Compatível com válvula 487.	153.59€

	A	B	C	D	E
①	150	1498	700	250	35 46
②	150	1500	752	250	35 46
③	150	1500	801	250	35 46
④	150	1500	900	250	35 46



LEGENDA.

- Encastrar
- Textura
- Em caixa

PIANO

acrílico | encastrar

Referência	Descrição	€ Br liso
802230	① BASE PIANO 160x70 ENCASTRAR 1600x700x35mm / 21.0Kg / Peças p/paleta BR=10 Com profundidade interior de 60mm. Compatível com válvula 487.	181.02€
802240	② BASE PIANO 160x75 ENCASTRAR 1602x755x35mm / 22.0Kg / Peças p/paleta BR=10 Com profundidade interior de 60mm. Compatível com válvula 487.	184.32€
802250	③ BASE PIANO 160x80 ENCASTRAR 1600x803x35mm / 23.0Kg / Peças p/paleta BR=10 Com profundidade interior de 60mm. Compatível com válvula 487.	182.17€
802260	④ BASE PIANO 160x90 ENCASTRAR 1600x900x35mm / 24.0Kg / Peças p/paleta BR=10 Com profundidade interior de 60mm. Compatível com válvula 487.	190.94€

	A	B	C	D	E	
①	160	1600	700	250	35	60
②	160	1602	755	250	35	53
③	160	1600	803	252	35	57
④	160	1600	900	250	35	55

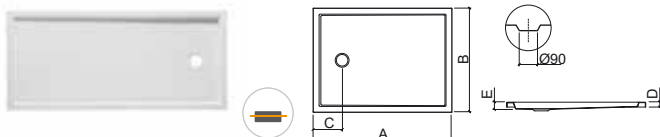

Referência	Descrição	€ Br textura
802940	① BASE PIANO 160x70 C/ANTIDERRAPANTE ENCASTRAR 1600x700x35mm / 21.0Kg / Peças p/paleta BR=10 Com profundidade interior de 60mm. Compatível com válvula 487.	181.02€
802950	② BASE PIANO 160x75 C/ANTIDERRAPANTE ENCASTRAR 1602x755x35mm / 22.0Kg / Peças p/paleta BR=10 Com profundidade interior de 60mm. Compatível com válvula 487.	184.32€
802960	③ BASE PIANO 160x80 C/ANTIDERRAPANTE ENCASTRAR 1600x803x35mm / 23.0Kg / Peças p/paleta BR=10 Com profundidade interior de 60mm. Compatível com válvula 487.	182.17€
802970	④ BASE PIANO 160x90 C/ANTIDERRAPANTE ENCASTRAR 1600x900x35mm / 24.0Kg / Peças p/paleta BR=10 Com profundidade interior de 60mm. Compatível com válvula 487.	190.94€

	A	B	C	D	E	
①	160	1600	700	250	35	60
②	160	1602	755	250	35	53
③	160	1600	803	252	35	57
④	160	1600	900	250	35	55

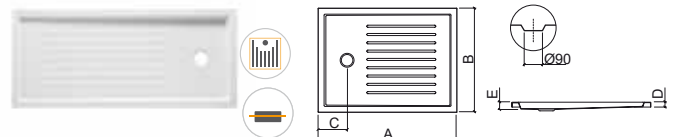

Referência	Descrição	€ Br liso
803430	① BASE PIANO 170x70 ENCASTRAR 1700x703x35mm / 22.0Kg / Peças p/paleta BR=10 Com profundidade interior de 60mm. Compatível com válvula 487.	193.17€
803440	② BASE PIANO 170x75 ENCASTRAR 1698x751x35mm / 23.0Kg / Peças p/paleta BR=10 Com profundidade interior de 60mm. Compatível com válvula 487.	196.51€

	A	B	C	D	E	
①	170	1700	703	250	35	44
②	170	1698	751	250	35	55

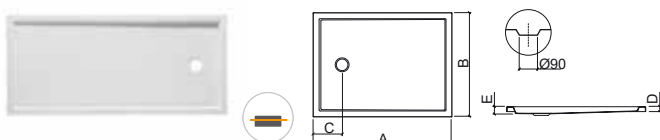

Referência	Descrição	€ Br textura
803470	① BASE PIANO 170x70 C/ANTIDERRAPANTE ENCASTRAR 1700x703x35mm / 22.0Kg / Peças p/paleta BR=10 Com profundidade interior de 60mm. Compatível com válvula 487.	193.17€
803480	② BASE PIANO 170x75 C/ANTIDERRAPANTE ENCASTRAR 1698x751x35mm / 23.0Kg / Peças p/paleta BR=10 Com profundidade interior de 60mm. Compatível com válvula 487.	196.51€

	A	B	C	D	E	
①	170	1700	703	250	35	44
②	170	1698	751	250	35	55

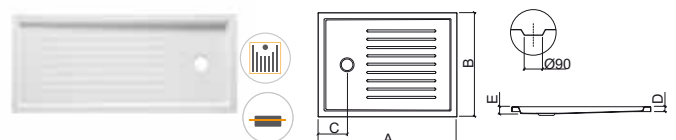

LEGENDA.

Em caixa Textura Encastrar

BR. BRANCO

Referência	Descrição	€ Br liso
802270	① BASE PIANO 180x70 ENCASTRAR 1798x700x35mm / 24.0Kg / Peças p/paleta BR=10 Com profundidade interior de 60mm. Compatível com válvula 487.	200.89€
802280	② BASE PIANO 180x75 ENCASTRAR 1800x750x35mm / 25.0Kg / Peças p/paleta BR=10 Com profundidade interior de 60mm. Compatível com válvula 487.	204.19€
802290	③ BASE PIANO 180x80 ENCASTRAR 1804x804x35mm / 26.0Kg / Peças p/paleta BR=10 Com profundidade interior de 60mm. Compatível com válvula 487.	207.51€
802310	④ BASE PIANO 180x90 ENCASTRAR 1800x900x35mm / 28.0Kg / Peças p/paleta BR=10 Com profundidade interior de 60mm. Compatível com válvula 487.	210.81€

Referência	Descrição	€ Br textura
802980	① BASE PIANO 180x70 C/ANTIDERRAPANTE ENCASTRAR 1798x700x35mm / 24.0Kg / Peças p/paleta BR=10 Com profundidade interior de 60mm. Compatível com válvula 487.	200.89€
802990	② BASE PIANO 180x75 C/ANTIDERRAPANTE ENCASTRAR 1800x750x35mm / 25.0Kg / Peças p/paleta BR=10 Com profundidade interior de 60mm. Compatível com válvula 487.	204.19€
803010	③ BASE PIANO 180x80 C/ANTIDERRAPANTE ENCASTRAR 1804x804x35mm / 26.0Kg / Peças p/paleta BR=10 Com profundidade interior de 60mm. Compatível com válvula 487.	207.51€
803020	④ BASE PIANO 180x90 C/ANTIDERRAPANTE ENCASTRAR 1800x900x35mm / Peças p/paleta BR=10 Com profundidade interior de 60mm. Compatível com válvula 487.	210.81€

	A	B	C	D	E	
①	180	1798	700	250	35	60
②	180	1800	750	250	35	60
③	180	1804	804	252	35	62
④	180	1800	900	250	35	65

	A	B	C	D	E	
①	180	1798	700	250	35	60
②	180	1800	750	250	35	60
③	180	1804	804	252	35	62
④	180	1800	900	250	35	65

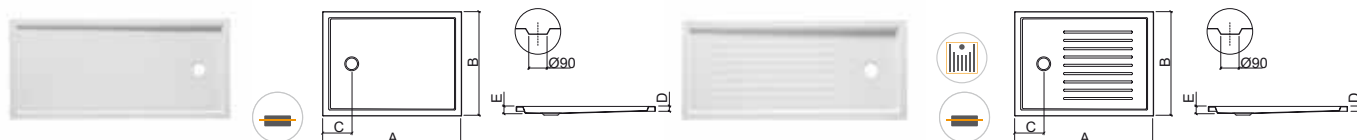

Referência	Descrição	€ Br liso
802320	① BASE PIANO 200x70 ENCASTRAR 2000x700x35mm / 26.0Kg / Peças p/paleta BR=10 Com profundidade interior de 60mm. Compatível com válvula 487.	220.75€
802340	② BASE PIANO 200x80 ENCASTRAR 2000x800x35mm / 28.0Kg / Peças p/paleta BR=10 Com profundidade interior de 60mm. Compatível com válvula 487.	227.37€
802350	③ BASE PIANO 200x90 ENCASTRAR 2003x903x35mm / 31.0Kg / Peças p/paleta BR=10 Com profundidade interior de 60mm. Compatível com válvula 487.	230.69€

Referência	Descrição	€ Br textura
803030	① BASE PIANO 200x70 C/ANTIDERRAPANTE ENCASTRAR 2000x700x35mm / 27.0Kg / Peças p/paleta BR=10 Com profundidade interior de 60mm. Compatível com válvula 487.	220.75€
803050	② BASE PIANO 200x80 C/ANTIDERRAPANTE ENCASTRAR 2000x800x35mm / Peças p/paleta BR=10 Com profundidade interior de 60mm. Compatível com válvula 487.	227.37€
803060	③ BASE PIANO 200x90 C/ANTIDERRAPANTE ENCASTRAR 2003x903x35mm / 31.0Kg / Peças p/paleta BR=10 Com profundidade interior de 60mm. Compatível com válvula 487.	230.69€

	A	B	C	D	E	
①	200	2000	700	250	35	65
②	200	2000	800	250	35	60
③	200	2003	903	253	35	60

	A	B	C	D	E	
①	200	2000	700	250	35	65
②	200	2000	800	250	35	60
③	200	2003	903	253	35	60

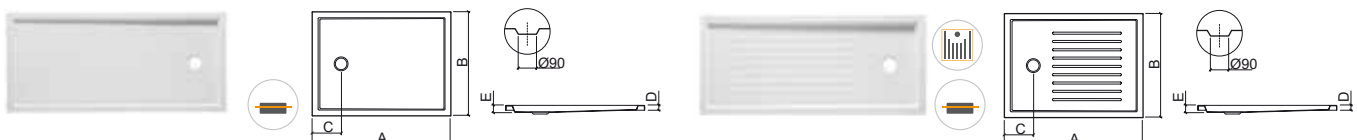

LEGENDA.

Encastrar
 Textura
 Em caixa

BR. BRANCO

MILLENNIUM

acrílico | extra-plana



> P. 311 VÁLVULAS > P. 321 DIVISÓRIAS

Referência Descrição € Branco

- 800070** **BASE MILLENNIUM 90x90 EXTRA-PLANA** **224.55€**
 Em caixa 900x900x35mm / 15.9Kg / Peças p/paleta BR-CR=10
 Com profundidade interior de 45mm. Compatível com válvula 487.

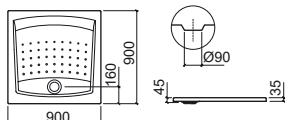

Referência Descrição € Branco

- 800060** **① BASE MILLENNIUM 90x75 EXTRA-PLANA** **209.55€**
 Em caixa 750x900x35mm / 13.2Kg / Peças p/paleta BR-CR=10
 Com profundidade interior de 45mm. Compatível com válvula 487.

- 800110** **② BASE MILLENNIUM 110x90 EXTRA-PLANA** **239.30€**
 Em caixa 900x1100x40mm / 18.0Kg / Peças p/paleta BR-CR=10
 Com profundidade interior de 62mm. Compatível com válvula 487.

	A	B	C	D	E	
①	90	750	900	160	35	45
②	110	900	1100	160	40	62

Referência Descrição € Branco

- 800080** **① BASE CANTO MILLENNIUM 90x90 EXTRA-PLANA** **217.88€**
 Em caixa 900x900x40mm / 14.3Kg / Peças p/paleta BR-CR=10
 Com profundidade interior de 55mm. Compatível com válvula 487.

- 800090** **② BASE CANTO MILLENNIUM 100x100 EXTRA-PLANA** **232.88€**
 Em caixa 1000x1000x40mm / 14.9Kg / Peças p/paleta BR-CR=10
 Com profundidade interior de 50mm. Compatível com válvula 487.

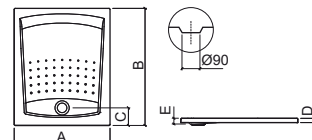

	A	B	C	D	E	R	
①	90	900	900	170	40	55	646
②	100	1000	1000	180	40	50	720

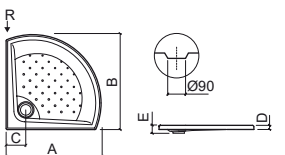

LEGENDA.

Em caixa Extra-plana

BR. BRANCO / CR. PERGAMON



> P. 311 VÁLVULAS > P. 321 DIVISÓRIAS

Referência	Descrição	€ Branco	€ Pergamon
800280	① BASE FACE 90x90 EXTRA-PLANA 📦 900x900x40mm / 14.0Kg / Peças p/paleta BR-CR=10 Compatível com válvula 487.	174.37€	202.23€
800290	② BASE FACE 100x100 EXTRA-PLANA 📦 1000x1000x40mm / 16.0Kg / Peças p/paleta BR-CR=10 Compatível com válvula 487.	188.48€	218.41€

	A	B	C	D	E
①	90	900	900	250	40 25
②	100	1000	1000	250	40 26

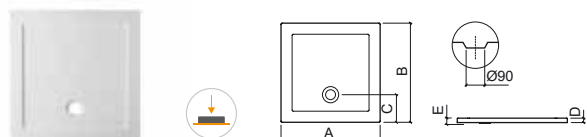

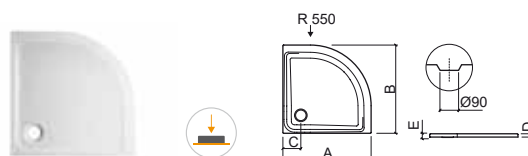

Referência	Descrição	€ Branco	€ Pergamon
800170	① BASE CANTO FACE 80x80 EXTRA-PLANA 📦 800x800x40mm / 14.9Kg / Peças p/paleta BR-CR=10 Compatível com válvula 487.	166.25€	191.20€
800180	② BASE CANTO FACE 90x90 EXTRA-PLANA 📦 900x900x40mm / 15.2Kg / Peças p/paleta BR-CR=10 Compatível com válvula 487.	167.99€	194.90€
800190	③ BASE CANTO FACE 100x100 EXTRA-PLANA 📦 1000x1000x40mm / 15.9Kg / Peças p/paleta BR-CR=10 Compatível com válvula 487.	181.87€	210.83€

	A	B	C	D	E
①	80	800	800	165	40 20
②	90	900	900	160	40 30
③	100	1000	1000	160	40 35



LEGENDA.

 Extra-plana  Em caixa

BR. BRANCO / CR. PERGAMON

OPEN

acrílico | extra-plana



> P. 311 VÁLVULAS > P. 321 DIVISÓRIAS

Referência	Descrição	€ Branco
801160	① BASE OPEN 100x70 EXTRA-PLANA 1000x700x40mm / 12.5Kg / Peças p/paleta BR=10 Compatível com válvula 487.	152.79€
800960	② BASE OPEN 100x75 EXTRA-PLANA 1000x750x40mm / 13.0Kg / Peças p/paleta BR=10 Compatível com válvula 487.	158.44€
800970	③ BASE OPEN 100x80 EXTRA-PLANA 1000x800x40mm / 13.5Kg / Peças p/paleta BR=10 Compatível com válvula 487.	164.08€
800980	④ BASE OPEN 100x90 EXTRA-PLANA 1000x900x40mm / 15.0Kg / Peças p/paleta BR=10 Compatível com válvula 487.	169.75€

Referência	Descrição	€ Branco
801180	⑨ BASE OPEN 140x70 EXTRA-PLANA 1400x700x40mm / 16.5Kg / Peças p/paleta BR=10 Compatível com válvula 487.	198.03€
801030	⑩ BASE OPEN 140x75 EXTRA-PLANA 1400x750x40mm / 17.0Kg / Peças p/paleta BR=10 Compatível com válvula 487.	203.69€
801040	⑪ BASE OPEN 140x80 EXTRA-PLANA 1400x800x40mm / 17.5Kg / Peças p/paleta BR=10 Compatível com válvula 487.	209.36€
801050	⑫ BASE OPEN 140x90 EXTRA-PLANA 1400x900x40mm / 19.0Kg / Peças p/paleta BR=10 Compatível com válvula 487.	215.01€

Referência	Descrição	€ Branco
801170	⑤ BASE OPEN 120x70 EXTRA-PLANA 1200x700x40mm / 14.5Kg / Peças p/paleta BR=10 Compatível com válvula 487.	172.58€
800990	⑥ BASE OPEN 120x75 EXTRA-PLANA 1207x755x40mm / 15.0Kg / Peças p/paleta BR=10 Compatível com válvula 487.	175.41€
801010	⑦ BASE OPEN 120x80 EXTRA-PLANA 1206x806x40mm / 15.5Kg / Peças p/paleta BR=10 Compatível com válvula 487.	181.06€
801020	⑧ BASE OPEN 120x90 EXTRA-PLANA 1200x900x40mm / 17.0Kg / Peças p/paleta BR=10 Compatível com válvula 487.	186.73€

	A	B	C	D
⑨	140	1400	700	175 40
⑩	140	1400	750	180 40
⑪	140	1400	800	180 40
⑫	140	1400	900	175 40

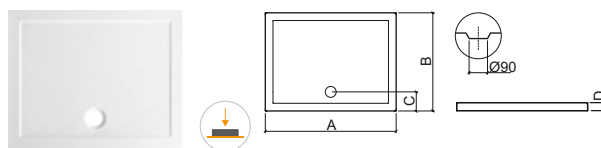

	A	B	C	D
①	100	1000	700	178 40
②	100	1000	750	175 40
③	100	1000	800	175 40
④	100	1000	900	175 40
⑤	120	1200	700	180 40
⑥	120	1207	755	175 40
⑦	120	1206	806	175 40
⑧	120	1200	900	175 40

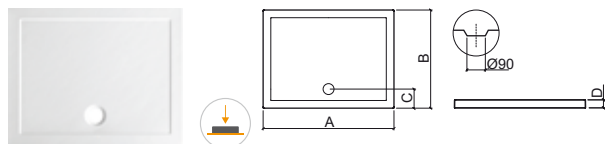

LEGENDA.

Em caixa

Extra-plana

BR. BRANCO



> P. 311 VÁLVULAS > P. 321 DIVISÓRIAS

Referência Descrição € Branco

- 801380** ① **BASE OPEN 150x70 EXTRA-PLANA** **218.52€**
 1500x700x40mm / 20.5Kg / Peças p/paleta BR=10
 Compatível com válvula 487.

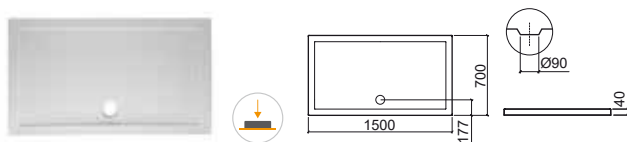

Referência Descrição € Branco

- 801430** ① **BASE OPEN 160x70 EXTRA-PLANA** **251.96€**
 1600x700x40mm / 14.5Kg / Peças p/paleta BR=10
 Compatível com válvula 487.

- 801440** ② **BASE OPEN 160x75 EXTRA-PLANA** **256.43€**
 1600x750x40mm / 15.0Kg / Peças p/paleta BR=10
 Compatível com válvula 487.

- 801450** ③ **BASE OPEN 160x80 EXTRA-PLANA** **275.38€**
 1600x800x40mm / 15.5Kg / Peças p/paleta BR=10
 Compatível com válvula 487.

- 801460** ④ **BASE OPEN 160x90 EXTRA-PLANA** **307.71€**
 1600x900x40mm / 17.0Kg / Peças p/paleta BR=10
 Compatível com válvula 487.

	A	B	C	D
①	160	1600	700	177
②	160	1600	750	177
③	160	1600	800	176
④	160	1600	900	176

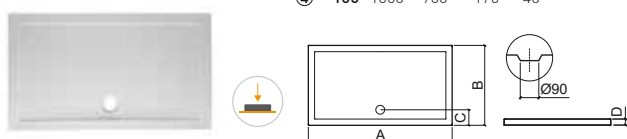

Referência Descrição € Branco

- 801470** ① **BASE OPEN 170x70 EXTRA-PLANA** **296.57€**
 1701x701x40mm / Peças p/paleta BR=10
 Compatível com válvula 487.

- 801480** ② **BASE OPEN 170x75 EXTRA-PLANA** **301.03€**
 1700x750x40mm / 23.0Kg / Peças p/paleta BR=10
 Compatível com válvula 487.

- 801490** ③ **BASE OPEN 170x80 EXTRA-PLANA** **319.97€**
 1700x800x40mm / 22.0Kg / Peças p/paleta BR=10
 Compatível com válvula 487.

	A	B	C	D
①	170	1701	701	176
②	170	1700	750	176
③	170	1700	800	176

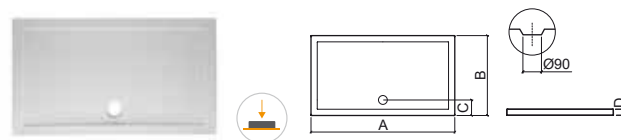

Referência Descrição € Branco

- 801520** ① **BASE OPEN 180x75 EXTRA-PLANA** **333.36€**
 1800x750x40mm / 25.0Kg / Peças p/paleta BR=10
 Compatível com válvula 487.

- 801530** ② **BASE OPEN 180x80 EXTRA-PLANA** **352.31€**
 1800x800x40mm / 26.5Kg / Peças p/paleta BR=10
 Compatível com válvula 487.

	A	B	C	D
①	180	1800	750	176
②	180	1800	800	176

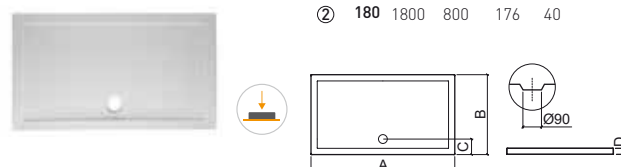

LEGENDA.

Extra-plana Em caixa

BR. BRANCO

METRIC

calha de duche

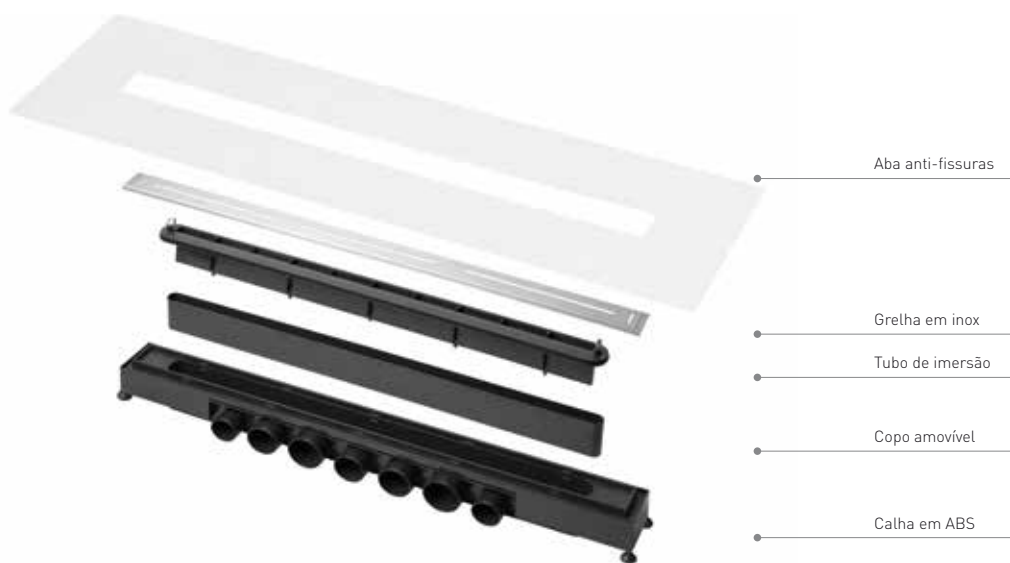



Referência Descrição € Cromo

49070 ① CALHA DE DUCHE METRIC 70 **217.53€**

700x92x120mm / 1.8Kg
 Calha sifonada em ABS com grelha em inox escovado, para instalação encastrada. Débito até 84 litros por minuto. Fornecida com tela antifissuras para melhor impermeabilização. Altura reduzida, regulável de 80mm a 120mm. Universal, com 7 saídas para responder às necessidades dos diferentes mercados. Fácil manutenção.
 Em conformidade com as normas NF EN 274 e NF EN 1253.

49080 ② CALHA DE DUCHE METRIC 80 **234.43€**

800x92x120mm / 1.9Kg
 Calha sifonada em ABS com grelha em inox escovado, para instalação encastrada. Débito até 84 litros por minuto. Fornecida com tela antifissuras para melhor impermeabilização. Altura reduzida, regulável de 80mm a 120mm. Universal, com 7 saídas para responder às necessidades dos diferentes mercados. Fácil manutenção.
 Em conformidade com as normas NF EN 274 e NF EN 1253.

49090 ③ CALHA DE DUCHE METRIC 90 **255.03€**

900x92x120mm / 2.5Kg
 Calha sifonada em ABS com grelha em inox escovado, para instalação encastrada. Débito até 84 litros por minuto. Fornecida com tela antifissuras para melhor impermeabilização. Altura reduzida, regulável de 80mm a 120mm. Universal, com 7 saídas para responder às necessidades dos diferentes mercados. Fácil manutenção.
 Em conformidade com as normas NF EN 274 e NF EN 1253.

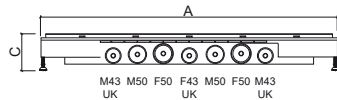

	A	B	C	D	E
①	70	700	92	80-120	674 50
②	80	800	92	80-120	774 50
③	90	900	92	80-120	874 50

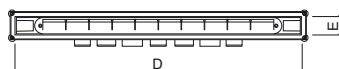

VÁLVULAS

Referência	Descrição	€ Cromo
------------	-----------	---------

495	VÁLVULA Ø60 P/ BASE	18.13€
------------	----------------------------	---------------

 0.3Kg
Em cromo.
Compatível com bases com válvula de Ø60.



Referência	Descrição	€ Cromo
------------	-----------	---------

487	VÁLVULA COMPACTA Ø90 C/SIFÃO P/ BASE	23.76€
------------	---	---------------

 0.4Kg
Em cromo.
Compatível com bases com válvula de Ø90.





HIDROMASSAGEM



Colunas

315 Shadow

SHADOW



Referência Descrição € Branco

88878411 COLUNA HIDROMASSAGEM SHADOW TERMOSTÁTICA 590.90€
 339x372x1410mm / 11.0Kg
 Coluna hidromassagem em acrílico branco com torneira termostática, 3 injectores, 2 pinhas e chuveiro de mão.

Referência Descrição € Branco

88878011 COLUNA HIDROMASSAGEM SHADOW MONOCOMANDO 535.15€
 324x372x1410mm / 11.0Kg
 Coluna hidromassagem em acrílico branco com torneira monocomando, 3 injectores, 2 pinhas e chuveiro de mão.

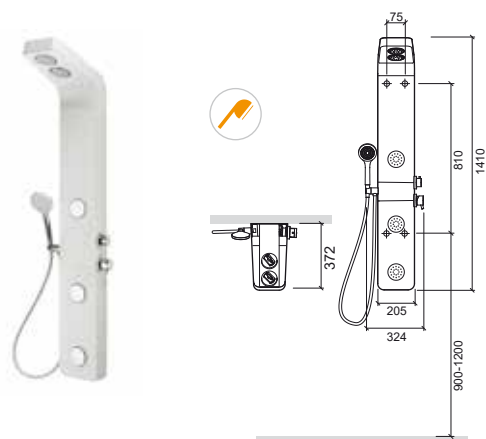

LEGENDA.

Chuveiro Termostática





DIVISÓRIAS

Banheiras

- 319 Aquarela
- 319 Aquarela Duo
- 320 Versus

Bases de duche

- 321 Screen
- 322 Versus
- 324 New WcCare
- 325 Strado

- 329 **Compatibilidade**



AQUARELA

Banheira



AQUARELA DUO

Banheira



Referência	Descrição	€ Vidro cr	€ Vidro br
------------	-----------	------------	------------

8950910	DIVISÓRIA AQUARELA 80	219.85€	183.21€
----------------	------------------------------	----------------	----------------

 800x1400mm / 14.5Kg / Peças p/paleta BR-CR=18
 Divisória reversível sem puxador, de vidro temperado (6mm) com perfil em alumínio com acabamento em **branco** ou **cromado**. Vedantes em silicone e plástico.

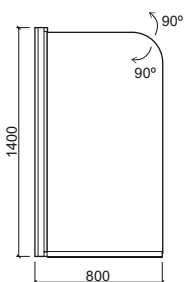

Referência	Descrição	€ Vidro cr	€ Vidro br
------------	-----------	------------	------------

8950900	DIVISÓRIA AQUARELA DUO	379.71€	316.43€
----------------	-------------------------------	----------------	----------------



1125x1500mm / 26.5Kg / Peças p/paleta BR-CR=14
 Divisória sem puxador de vidro temperado (6mm) com perfil em alumínio com acabamento em **branco** ou **cromado**. Dobradiças em zamak e latão. Vedantes em silicone e plástico. Dois painéis de vidro rebatíveis.

8950901	DIVISÓRIA AQUARELA DUO	379.71€	316.43€
----------------	-------------------------------	----------------	----------------



1125x1500mm / 26.5Kg / Peças p/paleta BR-CR=14
 Divisória sem puxador de vidro temperado (6mm) com perfil em alumínio com acabamento em **branco** ou **cromado**. Dobradiças em zamak e latão. Vedantes em silicone e plástico. Dois painéis de vidro rebatíveis.

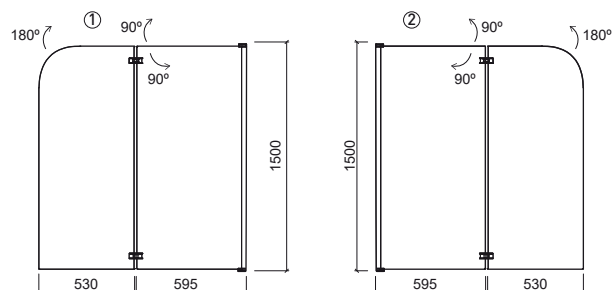

LEGENDA.

 Em caixa  Divisória esquerda  Divisória direita

BR. BRANCO / CR. CROMO

VERSUS

Banheira



Referência	Descrição	€ Vidro cr	€ Vidro br
------------	-----------	------------	------------

89350500	① DIVISÓRIA VERSUS 150	369.60€	356.27€
-----------------	-------------------------------	----------------	----------------

 1500x1400mm / 29.1Kg
Divisória em vidro temperado 4mm com abertura central e fecho magnético. Perfis ajustáveis de 0 a 20mm, em alumínio com acabamento **cromado** ou lacado a **branco**. Aplicação: encastrada, com 1 ou 2 painéis laterais. Compatível com banheiras de 150.

89352500	② DIVISÓRIA VERSUS 160	377.57€	363.93€
-----------------	-------------------------------	----------------	----------------

 1600x1400mm / 31.2Kg
Divisória em vidro temperado 4mm com abertura central e fecho magnético. Perfis ajustáveis de 0 a 20mm, em alumínio com acabamento **cromado** ou lacado a **branco**. Aplicação: encastrada, com 1 ou 2 painéis laterais. Compatível com banheiras de 160.

89353500	③ DIVISÓRIA VERSUS 170	385.41€	371.60€
-----------------	-------------------------------	----------------	----------------

 1700x1400mm / 33.1Kg
Divisória em vidro temperado 4mm com abertura central e fecho magnético. Perfis ajustáveis de 0 a 20mm, em alumínio com acabamento **cromado** ou lacado a **branco**. Aplicação: encastrada, com 1 ou 2 painéis laterais. Compatível com banheiras de 170.

89354500	④ DIVISÓRIA VERSUS 175	389.37€	375.42€
-----------------	-------------------------------	----------------	----------------

 1750x1400mm / 33.8Kg
Divisória em vidro temperado 4mm com abertura central e fecho magnético. Perfis ajustáveis de 0 a 20mm, em alumínio com acabamento **cromado** ou lacado a **branco**. Aplicação: encastrada, com 1 ou 2 painéis laterais. Compatível com banheiras de 175.

89355500	⑤ DIVISÓRIA VERSUS 180	393.37€	379.26€
-----------------	-------------------------------	----------------	----------------

 1800x1400mm / 34.2Kg
Divisória em vidro temperado 4mm com abertura central e fecho magnético. Perfis ajustáveis de 0 a 20mm, em alumínio com acabamento **cromado** ou lacado a **branco**. Aplicação: encastrada, com 1 ou 2 painéis laterais. Compatível com banheiras de 180.

Referência	Descrição	€ Vidro cr	€ Vidro br
------------	-----------	------------	------------

89356500	④ DIVISÓRIA VERSUS 190	401.33€	386.93€
-----------------	-------------------------------	----------------	----------------

 1900x1400mm / 37.5Kg
Divisória em vidro temperado 4mm com abertura central e fecho magnético. Perfis ajustáveis de 0 a 20mm, em alumínio com acabamento **cromado** ou lacado a **branco**. Aplicação: encastrada, com 1 ou 2 painéis laterais. Compatível com banheiras de 190.

Referência	Descrição	€ Vidro cr	€ Vidro br
------------	-----------	------------	------------

89360100	⑦ PAINEL FIXO VERSUS 70	123.30€	117.32€
-----------------	--------------------------------	----------------	----------------

 700x1400mm / 12.4Kg
Painel em vidro temperado 4mm. Perfis ajustáveis de 0 a 20mm em alumínio com acabamento **cromado** ou lacado a **branco**. Compatível com banheiras de 70.

89361100	⑧ PAINEL FIXO VERSUS 75	126.83€	120.85€
-----------------	--------------------------------	----------------	----------------

 750x1400mm / 13.3Kg
Painel em vidro temperado 4mm. Perfis ajustáveis de 0 a 20mm em alumínio com acabamento **cromado** ou lacado a **branco**. Compatível com banheiras de 75.

89362100	⑨ PAINEL FIXO VERSUS 80	130.37€	124.31€
-----------------	--------------------------------	----------------	----------------

 800x1400mm / 13.0Kg
Painel em vidro temperado 4mm. Perfis ajustáveis de 0 a 20mm em alumínio com acabamento **cromado** ou lacado a **branco**. Compatível com banheiras de 80.

89363100	⑩ PAINEL FIXO VERSUS 90	144.77€	138.33€
-----------------	--------------------------------	----------------	----------------

 900x1400mm / 16.0Kg
Painel em vidro temperado 4mm. Perfis ajustáveis de 0 a 20mm em alumínio com acabamento **cromado** ou lacado a **branco**. Compatível com banheiras de 90.

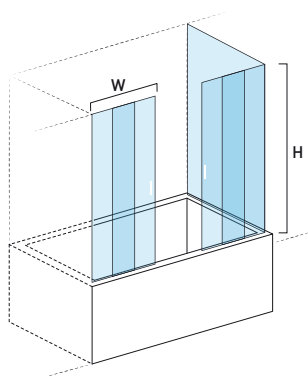

	W	H	MIN	MAX
①	150	1500	1400	1520
②	160	1600	1400	1590
③	170	1700	1400	1690
④	175	1750	1400	1740
⑤	180	1800	1400	1790
⑥	190	1900	1400	1890

	W	H	MIN	MAX
⑦	70	700	1400	690 710
⑧	75	750	1400	740 760
⑨	80	800	1400	790 810
⑩	90	900	1400	890 910

LEGENDA.

 Em caixa



Referência Descrição € Vidro

894100 ① **DIVISÓRIA SCREEN 100** **421.35€**
 Em caixa 940x2043mm / 44.0Kg
 Resguardo suportado por calha de alumínio e tirantes de fixação laterais fixos à parede. Resguardo em vidro transparente temperado de 8 mm. Tirantes de fixação em aço inox polido com ajuste de 20 cm. Compatível com bases de 100x70/75/80/90.

894120 ② **DIVISÓRIA SCREEN 120** **454.08€**
 Em caixa 1140x2043mm / 53.0Kg
 Resguardo suportado por calha de alumínio e tirantes de fixação laterais fixos à parede. Resguardo em vidro transparente temperado de 8 mm. Tirantes de fixação em aço inox polido com ajuste de 20 cm. Compatível com bases de 120x70/75/80/90.

894140 ③ **DIVISÓRIA SCREEN 140** **498.44€**
 Em caixa 1340x2043mm / 62.0Kg
 Resguardo suportado por calha de alumínio e tirantes de fixação laterais fixos à parede. Resguardo em vidro transparente temperado de 8 mm. Tirantes de fixação em aço inox polido com ajuste de 20 cm. Compatível com bases de 140x70/75/80/90.

894160 ④ **DIVISÓRIA SCREEN 160** **536.45€**
 Em caixa 1540x2043mm / 71.0Kg
 Resguardo suportado por calha de alumínio e tirantes de fixação laterais fixos à parede. Resguardo em vidro transparente temperado de 8 mm. Tirantes de fixação em aço inox polido com ajuste de 20 cm. Compatível com bases de 160x70/75/80/90.

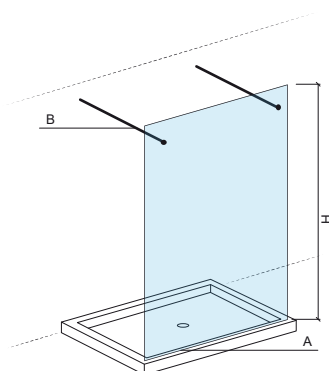

	A	B	H
①	940	664-864	2043
②	1140	664-864	2043
③	1340	664-864	2043
④	1540	664-864	2043

Referência Descrição € Vidro

894101 ① **DIVISÓRIA SCREEN 100 C/FIXAÇÃO LATERAL** **421.35€**
 Em caixa 940x2050mm / 43.0Kg
 Resguardo suportado por calha de alumínio e tirante de fixação lateral fixo à parede. Resguardo em vidro transparente temperado de 8 mm. Tirante de fixação em aço inox polido com ajuste de 20 cm. Compatível com bases de 100x70/75/80/90.

894121 ② **DIVISÓRIA SCREEN 120 C/FIXAÇÃO LATERAL** **454.08€**
 Em caixa 1140x2050mm / 52.0Kg
 Resguardo suportado por calha de alumínio e tirante de fixação lateral fixo à parede. Resguardo em vidro transparente temperado de 8 mm. Tirante de fixação em aço inox polido com ajuste de 20 cm. Compatível com bases de 120x70/75/80/90.

894141 ③ **DIVISÓRIA SCREEN 140 C/FIXAÇÃO LATERAL** **498.44€**
 Em caixa 1340x2050mm / 62.0Kg
 Resguardo suportado por calha de alumínio e tirante de fixação lateral fixo à parede. Resguardo em vidro transparente temperado de 8 mm. Tirante de fixação em aço inox polido com ajuste de 20 cm. Compatível com bases de 140x70/75/80/90.

894161 ④ **DIVISÓRIA SCREEN 160 C/FIXAÇÃO LATERAL** **536.45€**
 Em caixa 1540x2050mm / 71.0Kg
 Resguardo suportado por calha de alumínio e tirante de fixação lateral fixo à parede. Resguardo em vidro transparente temperado de 8 mm. Tirante de fixação em aço inox polido com ajuste de 20 cm. Compatível com bases de 160x70/75/80/90.

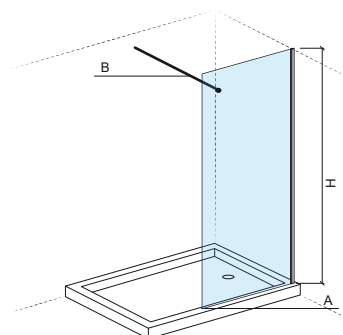

	A	B	H
①	940	664-864	2050
②	1140	664-864	2050
③	1340	664-864	2050
④	1540	664-864	2050



LEGENDA.

Em caixa Reversível

CR. CROMO

VERSUS

Base



Referência	Descrição	€ Vidro cr	€ Vidro br
------------	-----------	------------	------------

893010	① DIVISÓRIA VERSUS 75 750x750x1900mm / 35.9Kg Divisória em vidro temperado 4mm com fecho magnético. Perfis ajustáveis de 0 a 20mm, em alumínio com acabamento cromado ou lacado a branco . Compatível com bases de 75x75.	402.73€	398.31€
---------------	--	----------------	----------------

893030	② DIVISÓRIA VERSUS 80 800x800x1900mm / 38.4Kg Divisória em vidro temperado 4mm com fecho magnético. Perfis ajustáveis de 0 a 20mm, em alumínio com acabamento cromado ou lacado a branco . Compatível com bases de 80x80.	411.28€	407.00€
---------------	--	----------------	----------------

893040	③ DIVISÓRIA VERSUS 90 900x900x1900mm / 42.4Kg Divisória em vidro temperado 4mm com fecho magnético. Perfis ajustáveis de 0 a 20mm, em alumínio com acabamento cromado ou lacado a branco . Compatível com bases de 90x90.	443.16€	439.33€
---------------	--	----------------	----------------

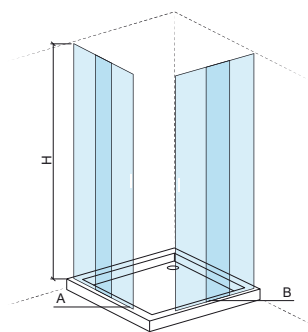

	A	B	H	MIN	MAX
①	75x75	750	750	1900	740 760
②	80x80	800	800	1900	790 810
③	90x90	900	900	1900	890 910

Referência	Descrição	€ Vidro cr	€ Vidro br
------------	-----------	------------	------------

894000	DIVISÓRIA VERSUS CANTO 90x70 900x700x1900mm / 38.2Kg Divisória em vidro temperado 4mm com fecho magnético. Perfis ajustáveis de 0 a 20mm, em alumínio com acabamento cromado ou lacado a branco . Compatível com base Waterline 90x70 107442.	427.23€	417.57€
---------------	--	----------------	----------------

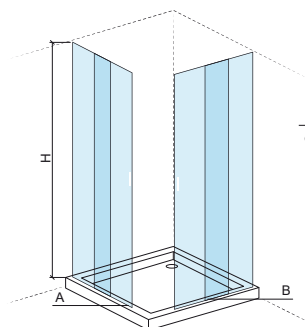

	A	B	H	900		700	
				MIN	MAX	MIN	MAX
90x70	900	700	1900	890	910	690	710

LEGENDA.

Em caixa



Referência Descrição € Vidro cr € Vidro br

8931000 ① **DIVISÓRIA VERSUS 100** **277.69€** **275.55€**

📦 1000x1900mm / 25.3Kg
Divisória reversível em vidro temperado 4mm com abertura lateral e fecho magnético. Perfis ajustáveis de 0 a 40mm, em alumínio com acabamento **cromado** ou lacado a **branco**. Aplicação: encastrada, com 1 ou 2 painéis laterais. Compatível com bases de 100x70/75/80/90.

8931200 ② **DIVISÓRIA VERSUS 120** **294.93€** **292.94€**

📦 1200x1900mm / 31.0Kg
Divisória reversível em vidro temperado 4mm com abertura lateral e fecho magnético. Perfis ajustáveis de 0 a 40mm, em alumínio com acabamento **cromado** ou lacado a **branco**. Aplicação: encastrada, com 1 ou 2 painéis laterais. Compatível com bases de 120x70/75/80/90.

8931400 ③ **DIVISÓRIA VERSUS 140** **339.24€** **334.02€**

📦 1400x1900mm / 35.8Kg
Divisória reversível em vidro temperado 4mm com abertura lateral e fecho magnético. Perfis ajustáveis de 0 a 40mm, em alumínio com acabamento **cromado** ou lacado a **branco**. Aplicação: encastrada, com 1 ou 2 painéis laterais. Compatível com bases de 140x70/75/80/90.

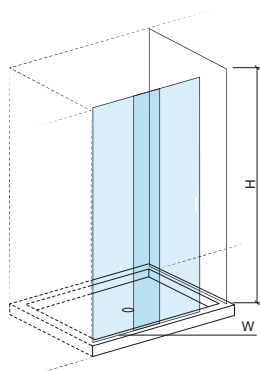

	W	H	MIN	MAX
①	1000	1900	980	1020
②	1200	1900	1180	1220
③	1400	1900	1380	1420

Referência Descrição € Vidro cr € Vidro br

8931550 ① **DIVISÓRIA VERSUS 150** **405.01€** **389.33€**

📦 1500x1900mm / 35.6Kg
Divisória reversível em vidro temperado 4mm com abertura central e fecho magnético. Perfis ajustáveis de 0 a 40mm, em alumínio com acabamento **cromado** ou lacado a **branco**. Aplicação: encastrada, com 1 ou 2 painéis laterais. Compatível com bases de 150x70/75/80/90.

8931650 ② **DIVISÓRIA VERSUS 160** **445.98€** **428.80€**

📦 1600x1900mm / 31.0Kg
Divisória reversível em vidro temperado 4mm com abertura central e fecho magnético. Perfis ajustáveis de 0 a 40mm, em alumínio com acabamento **cromado** ou lacado a **branco**. Aplicação: encastrada, com 1 ou 2 painéis laterais. Compatível com bases de 160x70/75/80/90.

8931750 ③ **DIVISÓRIA VERSUS 170** **455.64€** **438.31€**

📦 1700x1900mm
Divisória reversível em vidro temperado 4mm com abertura central e fecho magnético. Perfis ajustáveis de 0 a 40mm, em alumínio com acabamento **cromado** ou lacado a **branco**. Aplicação: encastrada, com 1 ou 2 painéis laterais. Compatível com bases de 170x70/75/80/90.

8931850 ④ **DIVISÓRIA VERSUS 180** **465.46€** **447.81€**

📦 1800x1900mm / 35.8Kg
Divisória reversível em vidro temperado 4mm com abertura central e fecho magnético. Perfis ajustáveis de 0 a 40mm, em alumínio com acabamento **cromado** ou lacado a **branco**. Aplicação: encastrada, com 1 ou 2 painéis laterais. Compatível com bases de 180x70/75/80/90.

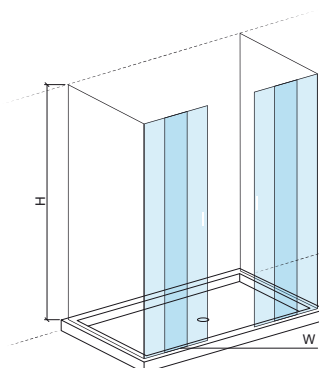

	W	H	MIN	MAX
①	1500	1900	1480	1520
②	1600	1900	1580	1620
③	1700	1900	1680	1720
④	1800	1900	1780	1820

LEGENDA.

📦 Em caixa

BR. BRANCO / CR. CROMO

VERSUS

Base



NEW WCCARE

Base



Referência	Descrição	€ Vidro cr	€ Vidro br
------------	-----------	------------	------------

8931010	① PAINEL FIXO VERSUS 70	133.57€	130.35€
----------------	--------------------------------	----------------	----------------

 700x1900mm / 17.0Kg
Divisória reversível em vidro temperado 4mm com abertura lateral e fecho magnético. Perfis ajustáveis de 0 a 20mm, em alumínio com acabamento **cromado** ou lacado a **branco**. Compatível com bases de 70cm de largura.

8931110	② PAINEL FIXO VERSUS 75	137.64€	134.41€
----------------	--------------------------------	----------------	----------------

 750x1900mm / 17.9Kg
Divisória reversível em vidro temperado 4mm com abertura lateral e fecho magnético. Perfis ajustáveis de 0 a 20mm, em alumínio com acabamento **cromado** ou lacado a **branco**. Compatível com bases de 75cm de largura.

8931210	③ PAINEL FIXO VERSUS 80	141.72€	138.33€
----------------	--------------------------------	----------------	----------------

 800x1900mm / 19.0Kg
Divisória reversível em vidro temperado 4mm com abertura lateral e fecho magnético. Perfis ajustáveis de 0 a 20mm, em alumínio com acabamento **cromado** ou lacado a **branco**. Compatível com bases de 80cm de largura.

8931310	④ PAINEL FIXO VERSUS 90	153.63€	150.40€
----------------	--------------------------------	----------------	----------------

 900x1900mm / 21.2Kg
Divisória reversível em vidro temperado 4mm com abertura lateral e fecho magnético. Perfis ajustáveis de 0 a 20mm, em alumínio com acabamento **cromado** ou lacado a **branco**. Compatível com bases de 90cm de largura.

Referência	Descrição	€ Vidro cr
------------	-----------	------------

891920	① PORTAS NEW WCCARE 90	315.31€
---------------	-------------------------------	----------------

 860x1850mm / 26.7Kg
Portas reversíveis de vidro temperado de 6mm com fecho magnético. Perfil em alumínio cromado.

891910	② PORTAS NEW WCCARE 120	340.58€
---------------	--------------------------------	----------------

 1160x1850mm / 32.0Kg
Portas reversíveis de vidro temperado de 6mm com fecho magnético. Perfil em alumínio cromado.

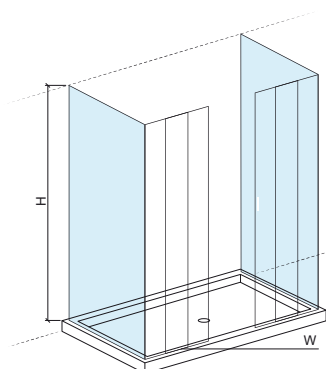
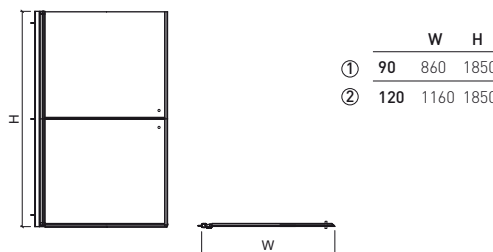

	W	H	MIN	MAX
①	70	700	1900	690 710
②	75	750	1900	740 760
③	80	800	1900	790 810
④	90	900	1900	890 910

LEGENDA.

 Em caixa

BR. BRANCO / CR. CROMO



Referência	Descrição	€ Vidro cr
8908900	1 DIVISÓRIA STRADO 100 ENCASTRAR DIR. 972x1971mm / 37.0Kg Divisória direita em vidro temperado 6mm. Perfis em alumínio ajustáveis de 0 a 20mm. Compatível com bases de 100x70/75/80/90.	752.38€
8908901	2 DIVISÓRIA STRADO 100 ENCASTRAR ESQ. 972x1971mm / 37.0Kg Divisória esquerda em vidro temperado 6mm. Perfis em alumínio ajustáveis de 0 a 20mm. Compatível com bases de 100x70/75/80/90.	752.38€
8908910	3 DIVISÓRIA STRADO 100 DIR. PARA 1 PAINEL 971x1971mm / 39.0Kg Divisória direita em vidro temperado 6mm com um painel. Perfis em alumínio ajustáveis de 0 a 20mm. Compatível com bases de 100x70/75/80/90.	901.15€
8908911	4 DIVISÓRIA STRADO 100 ESQ. PARA 1 PAINEL 971x1971mm / 39.0Kg Divisória esquerda em vidro temperado 6mm com um painel. Perfis em alumínio ajustáveis de 0 a 20mm. Compatível com bases de 100x70/75/80/90.	901.15€
8908920	5 DIVISÓRIA STRADO 100 DIR. PARA 2 PAINEIS 952x1971mm / 40.0Kg Divisória direita em vidro temperado 6mm com dois painéis. Perfis em alumínio ajustáveis de 0 a 20mm. Compatível com bases de 100x70/75/80/90.	913.10€
8908921	6 DIVISÓRIA STRADO 100 ESQ. PARA 2 PAINEIS 952x1971mm / 40.0Kg Divisória esquerda em vidro temperado 6mm com dois painéis. Perfis em alumínio ajustáveis de 0 a 20mm. Compatível com bases de 100x70/75/80/90.	913.10€

Referência	Descrição	€ Vidro cr
8903700	1 DIVISÓRIA STRADO 120 ENCASTRAR DIR. 1201x1970mm / 46.0Kg Divisória direita em vidro temperado 6mm. Perfis em alumínio ajustáveis de 0 a 20mm. Compatível com bases de 120x70/75/80/90.	799.29€
8903701	2 DIVISÓRIA STRADO 120 ENCASTRAR ESQ. 1201x1970mm / 46.0Kg Divisória esquerda em vidro temperado 6mm. Perfis em alumínio ajustáveis de 0 a 20mm. Compatível com bases de 120x70/75/80/90.	799.29€
8903710	3 DIVISÓRIA STRADO 120 DIR. PARA 1 PAINEL 1201x1970mm / 48.0Kg Divisória direita em vidro temperado 6mm com um painel. Perfis em alumínio ajustáveis de 0 a 20mm. Compatível com bases de 120x70/75/80/90.	929.12€
8903711	4 DIVISÓRIA STRADO 120 ESQ. PARA 1 PAINEL 1201x1970mm / 48.0Kg Divisória esquerda em vidro temperado 6mm com um painel. Perfis em alumínio ajustáveis de 0 a 20mm. Compatível com bases de 120x70/75/80/90.	929.12€
8903720	5 DIVISÓRIA STRADO 120 DIR. PARA 2 PAINEIS 1182x1970mm / 49.0Kg Divisória direita em vidro temperado 6mm com dois painéis. Perfis em alumínio ajustáveis de 0 a 20mm. Compatível com bases de 120x70/75/80/90.	936.27€
8903721	6 DIVISÓRIA STRADO 120 ESQ. PARA 2 PAINEIS 1182x1970mm / 49.0Kg Divisória esquerda em vidro temperado 6mm com dois painéis. Perfis em alumínio ajustáveis de 0 a 20mm. Compatível com bases de 120x70/75/80/90.	936.27€

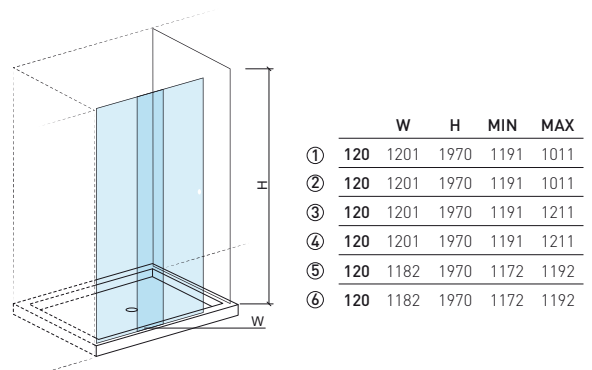
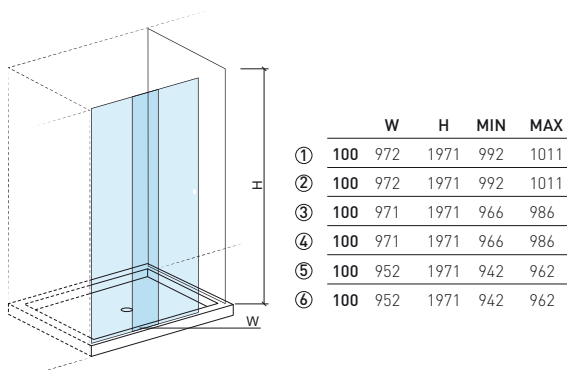

LEGENDA.

- Divisória direita
- Divisória esquerda
- Em caixa

STRADO

Base

Referência	Descrição	€ Vidro cr
8903800 ①	DIVISÓRIA STRADO 140 ENCASTRAR DIR. 1401x1970mm / 52.0Kg Divisória direita em vidro temperado 6mm. Perfis em alumínio ajustáveis de 0 a 20mm. Compatível com bases de 140x70/75/80/90.	854.09€
8903801 ②	DIVISÓRIA STRADO 140 ENCASTRAR ESQ. 1401x1970mm / 52.0Kg Divisória esquerda em vidro temperado 6mm. Perfis em alumínio ajustáveis de 0 a 20mm. Compatível com bases de 140x70/75/80/90.	854.09€
8903810 ③	DIVISÓRIA STRADO 140 DIR. PARA 1 PAINEL 1408x1970mm / 54.0Kg Divisória direita em vidro temperado 6mm com um painel. Perfis em alumínio ajustáveis de 0 a 20mm. Compatível com bases de 140x70/75/80/90.	980.36€
8903811 ④	DIVISÓRIA STRADO 140 ESQ. PARA 1 PAINEL 1408x1970mm / 54.0Kg Divisória esquerda em vidro temperado 6mm com um painel. Perfis em alumínio ajustáveis de 0 a 20mm. Compatível com bases de 140x70/75/80/90.	980.36€
8903820 ⑤	DIVISÓRIA STRADO 140 DIR. PARA 2 PAINÉIS 1401x1970mm / 55.0Kg Divisória direita em vidro temperado 6mm com dois painéis. Perfis em alumínio ajustáveis de 0 a 20mm. Compatível com bases de 140x70/75/80/90.	987.50€
8903821 ⑥	DIVISÓRIA STRADO 140 ESQ. PARA 2 PAINÉIS 1401x1970mm / 55.0Kg Divisória esquerda em vidro temperado 6mm com dois painéis. Perfis em alumínio ajustáveis de 0 a 20mm. Compatível com bases de 140x70/75/80/90.	987.50€

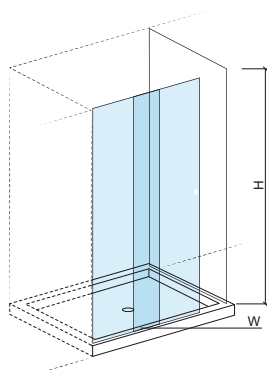

	W	H	MIN	MAX
①	140	1401	1970	1391 1411
②	140	1401	1970	1391 1411
③	140	1408	1970	1398 1418
④	140	1408	1970	1398 1418
⑤	140	1401	1970	1391 1411
⑥	140	1401	1970	1391 1411

Referência	Descrição	€ Vidro cr
8903900 ①	DIVISÓRIA STRADO 160 ENCASTRAR DIR. 1602x1970mm / 52.0Kg Divisória direita em vidro temperado 6mm. Perfis em alumínio ajustáveis de 0 a 20mm. Compatível com bases de 160x70/75/80/90.	901.74€
8903901 ②	DIVISÓRIA STRADO 160 ENCASTRAR ESQ. 1602x1970mm / 52.0Kg Divisória esquerda em vidro temperado 6mm. Perfis em alumínio ajustáveis de 0 a 20mm. Compatível com bases de 160x70/75/80/90.	901.74€
8903910 ③	DIVISÓRIA STRADO 160 DIR. PARA 1 PAINEL 1608x1971mm / 54.0Kg Divisória direita em vidro temperado 6mm com um painel. Perfis em alumínio ajustáveis de 0 a 20mm. Compatível com bases de 160x70/75/80/90.	1 031.57€
8903911 ④	DIVISÓRIA STRADO 160 ESQ. PARA 1 PAINEL 1608x1971mm / 54.0Kg Divisória esquerda em vidro temperado 6mm com um painel. Perfis em alumínio ajustáveis de 0 a 20mm. Compatível com bases de 160x70/75/80/90.	1 031.57€
8903920 ⑤	DIVISÓRIA STRADO 160 DIR. PARA 2 PAINÉIS 1582x1970mm / 55.0Kg Divisória direita em vidro temperado 6mm com dois painéis. Perfis em alumínio ajustáveis de 0 a 20mm. Compatível com bases de 160x70/75/80/90.	1 039.65€
8903921 ⑥	DIVISÓRIA STRADO 160 ESQ. PARA 2 PAINÉIS 1582x1970mm / 55.0Kg Divisória esquerda em vidro temperado 6mm com dois painéis. Perfis em alumínio ajustáveis de 0 a 20mm. Compatível com bases de 160x70/75/80/90.	1 039.65€

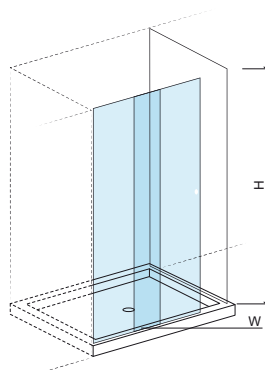

	W	H	MIN	MAX
①	160	1602	1970	1592 1611
②	160	1602	1970	1592 1611
③	160	1608	1971	1598 1618
④	160	1608	1971	1598 1618
⑤	160	1582	1970	1572 1592
⑥	160	1582	1970	1572 1592

LEGENDA.

Em caixa

Divisória esquerda

Divisória direita

CR. CROMO



Referência	Descrição	€ Vidro cr
8904100	① DIVISÓRIA STRADO 170 ENCASTRAR DIR. 1702x1970mm / 55.0Kg Divisória direita em vidro temperado 6mm. Perfis em alumínio ajustáveis de 0 a 20mm. Compatível com bases de 170x70/75/80/90.	923.39€
8904101	② DIVISÓRIA STRADO 170 ENCASTRAR ESQ. 1702x1970mm / 55.0Kg Divisória esquerda em vidro temperado 6mm. Perfis em alumínio ajustáveis de 0 a 20mm. Compatível com bases de 170x70/75/80/90.	923.39€
8904110	③ DIVISÓRIA STRADO 170 DIR. PARA 1 PAINEL 1708x1970mm / 57.0Kg Divisória direita em vidro temperado 6mm com um painel. Perfis em alumínio ajustáveis de 0 a 20mm. Compatível com bases de 170x70/75/80/90.	1 049.91€
8904111	④ DIVISÓRIA STRADO 170 ESQ. PARA 1 PAINEL 1708x1970mm / 57.0Kg Divisória esquerda em vidro temperado 6mm com um painel. Perfis em alumínio ajustáveis de 0 a 20mm. Compatível com bases de 170x70/75/80/90.	1 049.91€
8904120	⑤ DIVISÓRIA STRADO 170 DIR. PARA 2 PAINEIS 1682x1970mm / 58.0Kg Divisória direita em vidro temperado 6mm com dois painéis. Perfis em alumínio ajustáveis de 0 a 20mm. Compatível com bases de 170x70/75/80/90.	1 056.75€
8904121	⑥ DIVISÓRIA STRADO 170 ESQ. PARA 2 PAINEIS 1682x1970mm / 58.0Kg Divisória esquerda em vidro temperado 6mm com dois painéis. Perfis em alumínio ajustáveis de 0 a 20mm. Compatível com bases de 170x70/75/80/90.	1 056.75€

Referência	Descrição	€ Vidro cr
8904200	① DIVISÓRIA STRADO 180 ENCASTRAR DIR. 1801x1969mm Divisória direita em vidro temperado 6mm. Perfis em alumínio ajustáveis de 0 a 20mm. Compatível com bases de 180x70/75/80/90.	1 002.55€
8904201	② DIVISÓRIA STRADO 180 ENCASTRAR ESQ. 1801x1969mm Divisória esquerda em vidro temperado 6mm. Perfis em alumínio ajustáveis de 0 a 20mm. Compatível com bases de 180x70/75/80/90.	1 002.55€
8904210	③ DIVISÓRIA STRADO 180 DIR. PARA 1 PAINEL 1801x1969mm / 57.0Kg Divisória direita em vidro temperado 6mm com um painel. Perfis em alumínio ajustáveis de 0 a 20mm. Compatível com bases de 180x70/75/80/90.	1 126.69€
8904211	④ DIVISÓRIA STRADO 180 ESQ. PARA 1 PAINEL 1801x1969mm / 57.0Kg Divisória esquerda em vidro temperado 6mm com um painel. Perfis em alumínio ajustáveis de 0 a 20mm. Compatível com bases de 180x70/75/80/90.	1 126.69€
8904220	⑤ DIVISÓRIA STRADO 180 DIR. PARA 2 PAINEIS 1801x1969mm / 58.0Kg Divisória direita em vidro temperado 6mm com dois painéis. Perfis em alumínio ajustáveis de 0 a 20mm. Compatível com bases de 180x70/75/80/90.	1 132.17€
8904221	⑥ DIVISÓRIA STRADO 180 ESQ. PARA 2 PAINEIS 1801x1969mm / 58.0Kg Divisória esquerda em vidro temperado 6mm com dois painéis. Perfis em alumínio ajustáveis de 0 a 20mm. Compatível com bases de 180x70/75/80/90.	1 132.17€

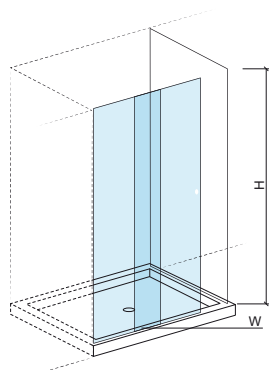

	W	H	MIN	MAX
①	170	1702	1970	1691 1711
②	170	1702	1970	1691 1711
③	170	1708	1970	1698 1718
④	170	1708	1970	1698 1718
⑤	170	1682	1970	1672 1692
⑥	170	1682	1970	1672 1692

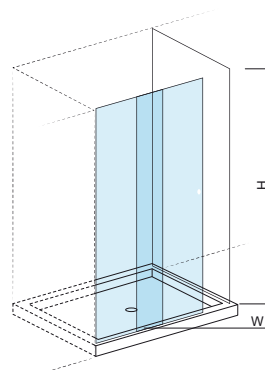

	W	H	MIN	MAX
①	180	1801	1969	1791 1811
②	180	1801	1969	1791 1811
③	180	1801	1969	1791 1818
④	180	1801	1969	1791 1818
⑤	180	1801	1969	1791 1811
⑥	180	1801	1969	1791 1811

LEGENDA.

- Divisória direita
- Divisória esquerda
- Em caixa

STRADO

Base

Referência	Descrição	€ Vidro cr
890661	① PAINEL FIXO STRADO 70 700x1970mm / 21.0Kg Painel fixo em vidro temperado 6mm. Perfis em alumínio ajustáveis de 0 a 20mm. Compatível com bases de 70cm de largura.	146.13€
890671	② PAINEL FIXO STRADO 75 751x1970mm / 24.0Kg Painel fixo em vidro temperado 6mm. Perfis em alumínio ajustáveis de 0 a 20mm. Compatível com bases de 75cm de largura.	161.73€
890681	③ PAINEL FIXO STRADO 80 801x1970mm / 26.0Kg Painel fixo em vidro temperado 6mm. Perfis em alumínio ajustáveis de 0 a 20mm. Compatível com bases de 80cm de largura.	229.11€
890691	④ PAINEL FIXO STRADO 90 901x1970mm / 29.0Kg Painel fixo em vidro temperado 6mm. Perfis em alumínio ajustáveis de 0 a 20mm. Compatível com bases de 90cm de largura.	313.35€

Referência	Descrição	€ Vidro cr
890662	① PAR DE PAINÉIS FIXOS STRADO 70 700x1970mm / 40.0Kg Par de painéis fixos em vidro temperado 6mm. Perfis em alumínio ajustáveis de 0 a 20mm. Compatível com bases de 70cm de largura.	279.27€
890672	② PAR DE PAINÉIS FIXOS STRADO 75 751x1970mm / 43.0Kg Par de painéis fixos em vidro temperado 6mm. Perfis em alumínio ajustáveis de 0 a 20mm. Compatível com bases de 75cm de largura.	306.61€
890682	③ PAR DE PAINÉIS FIXOS STRADO 80 801x1970mm / 48.0Kg Par de painéis fixos em vidro temperado 6mm. Perfis em alumínio ajustáveis de 0 a 20mm. Compatível com bases de 80cm de largura.	491.94€
890692	④ PAR DE PAINÉIS FIXOS STRADO 90 901x1970mm / 53.0Kg Par de painéis fixos em vidro temperado 6mm. Perfis em alumínio ajustáveis de 0 a 20mm. Compatível com bases de 90cm de largura.	677.24€

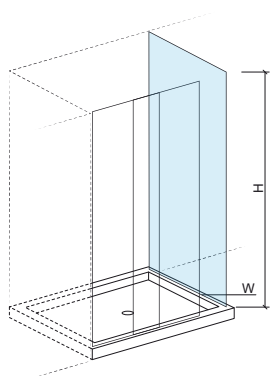

	W	H	MIN	MAX
①	70 (x1)	700	1970	677 692
②	75 (x1)	751	1970	731 751
③	80 (x1)	801	1970	749 769
④	90 (x1)	901	1970	849 869

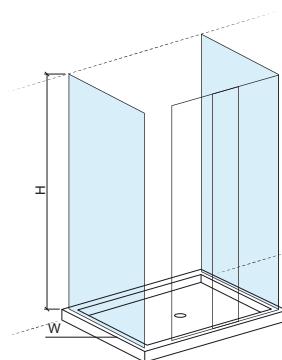

	W	H	MIN	MAX
①	70 (x2)	700	1970	677 692
②	75 (x2)	751	1970	731 751
③	80 (x2)	801	1970	749 769
④	90 (x2)	901	1970	849 869

LEGENDA.

Em caixa

CR. CROMO

COMPATIBILIDADE

divisória

bases

NEW WCCARE 90 Marina 90x70 95090070; Marina 90x80 95090080
Marina 90x90 95090090; Marina 100x90 95100090
Marina 110x90 95110090; Marina 120x90 95120090
Marina 130x90 95130090; Marina 140x90 95140090
Marina 150x90 95150090; Marina 160x90 95160090
Marina 170x90 95170090; Marina 180x90 95180090
Marina 190x90 95190090
Quadra 90x90 107050
Moraira 90x90 107250/107245/107255
Waterline 90x90 107500/107780
StepIn 90x90 107540; StepIn 120x90 107612
Piano 120x90 802440/802050
Piano 90x90 803530/803560/803590/803630
Strado 102x90 800850/800760
Open 120x90 801320/801020
Mariana 90x90 800020
New WcCare 120x90 800900
Millennium 90x90 800070
Face 90x90 800280

NEW WCCARE 120 Marina 120x70 95120070; Marina 120x80 95120080
Marina 120x90 95120090
Moraira 120x70 107202; Moraira 120x80 107212
Waterline 120x70 107462
StepIn 120x70 107572; StepIn 120x80 107552
StepIn 120x90 107612
Piano 120x70 802410/803120/802050/802760
Piano 120x75 802420/803130/802060/802770
Piano 120x80 802430/803140/802070/802780
Piano 120x90 802440/803150/802080/802790
Strado 120x75 800720/800370; Strado 120x80 800810/800670
Strado 120x90 800850/800760
Open 120x70 801220/801170; Open 120x75 801250/800990
Open 120x80 801280/801010; Open 120x90 801320/801020
New WcCare 120x90 800900

SCREEN 100(a) Marina 100x70 95100070; Marina 100x80 95100080
STRADO 100 Marina 100x90 95100090
VERSUS 100 Moraira 100x70 107192;
Waterline 100x70 107452; Waterline 100x80 107722
StepIn 100x70 107562; StepIn 100x80 107542
Piano 100x70 802360/803070/802010/802720
Piano 100x75 802370/803080/802020/802730
Piano 100x80 802380/803090/802030/802740
Piano 100x90 802390/803110/802040/802750
Piano 100x100(b) 803540/803570/803610/803640
Strado 100x75 800910/800890; Strado 100x80 800930/800920
Strado 100x90 800950/800940
Open 100x70 801210/801160; Open 100x75 801240/800960
Open 100x80 801270/800970; Open 100x90 801310/800980
Face 100x100 800290

(a) A versão com fixação lateral Ref.894101 é compatível com bases de comprimento ≥ 100 cm e profundidade de 70-90cm, desde que seja assegurada uma entrada mínima lateral ou frontal de 40cm.

(b) Só STRADO e VERSUS na versão de encastrar.

divisória

bases

SCREEN 120(a) Marina 120x70 95120070; Marina 120x80 95120080
STRADO 120 Marina 120x90 95120090
VERSUS 120 Moraira 120x70 107202; Moraira 120x80 107212
Waterline 120x70 107462; Waterline 120x80 107742
StepIn 120x70 107572; StepIn 120x80 107552
StepIn 120x90 107612
Piano 120x70 802410/803120/802050/802760
Piano 120x75 802420/803130/802060/802770
Piano 120x80 802430/803140/802070/802780
Piano 120x90 802440/803150/802080/802790
Strado 120x75 800720/800370; Strado 120x80 800810/800670
Strado 120x90 800850/800760
Open 120x70 801220/801170; Open 120x75 801250/800990
Open 120x80 801280/801010; Open 120x90 801320/801020
New WcCare 120x90 800900

(a) A versão com fixação lateral Ref.894121 é compatível com bases de comprimento ≥ 120 cm, desde que seja assegurada uma entrada mínima lateral ou frontal de 40cm.

SCREEN 140(a) Marina 140x70 95140070; Marina 140x80 95140080
STRADO 140 Marina 140x90 95140090
VERSUS 140 Waterline 140x70 107512
StepIn 140x70 107622; StepIn 140x80 107632
StepIn 140x90 107642
Piano 140x70 802490/803210/802140/802850
Piano 140x75 802510/803220/802150/802860
Piano 140x80 802520/803230/802160/802870
Piano 140x90 802530/803240/802170/802880
Strado 140x75 800730/800380; Strado 140x80 800820/800680
Strado 140x90 800860/800770
Open 140x70 801230/801180; Open 140x75 801260/801030
Open 140x80 801290/801040; Open 140x90 801330/801050

(a) A versão com fixação lateral Ref.894141 é compatível com bases de comprimento ≥ 140 cm, desde que seja assegurada uma entrada mínima lateral ou frontal de 40cm.

SCREEN 160(a) Marina 160x70 95160070; Marina 160x80 95160080
STRADO 160 Marina 160x90 95160090
VERSUS 160 Piano 160x70 802580/803290/802230/802940
Piano 160x75 802590/803310/802240/802950
Piano 160x80 802610/803320/802250/802960
Piano 160x90 802620/803330/802260/802970
Strado 160x75 800740/800390; Strado 160x80 800830/800690
Strado 160x90 800870/800780
Open 160x70 801630/801430; Open 160x75 801640/801440
Open 160x80 801650/801450; Open 160x90 801660/801460

(a) A versão com fixação lateral Ref.894161 é compatível com bases de comprimento ≥ 160 cm, desde que seja assegurada uma entrada mínima lateral ou frontal de 40cm.

STRADO 170 Marina 170x70 95170070; Marina 170x80 95170080
VERSUS 170 Marina 170x90 95170090
Strado 170x75 800750/800410; Strado 170x80 800840/800710
Strado 170x90 800880/800790
Open 170x70 801630/801430; Open 170x75 801640/801440
Open 170x80 801650/801450; Open 170x90 801660/801460

STRADO 180 Marina 180x70 95180070; Marina 180x80 95180080
VERSUS 180 Marina 180x90 95180090
Piano 180x70 802630/803340/802270/802980
Piano 180x75 802640/803350/802280/802990
Piano 180x80 802650/803360/802290/803010
Piano 180x90 802660/803370/802310/803020
Open 180x75 801720/801520; Open 180x80 801730/801530

COMPATIBILIDADE

divisória bases

VERSUS 75 Moraira 75x75 107160
Mosaico 75x75 800260/800450/800440/800250/800240

VERSUS 80 Marina 80x80 95080080
Moraira 80x80 107245
Waterline 80x80 107480/107470
Stepln 80x80 107520
Piano 80x80 803520/803550/803580/803620

VERSUS 90 Marina 90x90 95090090
Moraira 90x90 107250/107255
Stepln 90x90 107530
Piano 90x90 803530/803560/803590/803630
Millennium 90x90 800070
Face 90x90 800280

VERSUS 90x70 Waterline 90x70 107442

VERSUS 150 Marina 150x70 95150070; Marina 150x80 95150080
Marina 150x90 95150090
Piano 150x70 802540/803250/802180/802890
Piano 150x75 802550/803260/802190/802910
Piano 150x80 802560/803270/802210/802920
Piano 150x90 802570/803280/802220/802930
Open 150x70 801590/801380

PAINEL VERSUS 70 Marina 70x70 95070070; Marina 80x70 95080070
PAINEL STRADO 70 Marina 90x70 95090070; Marina 100x70 95100070
Marina 110x70 95110070; Marina 120x70 95120070
Marina 130x70 95130070; Marina 140x70 95140070
Marina 150x70 95150070; Marina 160x70 95160070
Marina 170x70 95170070; Marina 180x70 95180070
Marina 190x70 95190070
Extra-Large 140x70 107292
Moraira 70x70 107150; Moraira 85x70 107282
Moraira 100x70 107192; Moraira 120x70 107202
Waterline 90x70 107442; Waterline 100x70 107452
Waterline 107462; Waterline 140x70 107512
Stepln 100x70 107562; Stepln 120x70 107572
Stepln 140x70 107622
Piano 100x70 802360/803070/802010/802720
Piano 120x70 802410/803120/802050/802760
Piano 130x70 802450/803160/802090/802810
Piano 140x70 802490/803210/802140/802850
Piano 150x70 802540/803250/802180/802890
Piano 160x70 802580/803290/802230/802940
Piano 180x70 802630/803340/802270/802980
Piano 200x70 802670/803380/802320/803030
Mosaico 70x70 800230/800430/800420/800220/800210
Open 100x70 801210/801160; Open 120x70 801220/801170
Open 140x70 801230/801180; Open 150x70 801590/801380
Open 160x70 801630/801430; Open 170x70 801670/801470

divisória bases

PAINEL VERSUS 75 Moraira 75x75 107160
PAINEL STRADO 75 Piano 100x75 802370/803080/802020/802730
Piano 120x75 802420/803130/802060/802770
Piano 130x75 802460/803170/802110/802820
Piano 140x75 802510/803220/802150/802860
Piano 150x75 802550/803260/802190/802910
Piano 160x75 802590/803310/802240/802950
Piano 180x75 802640/803350/802280/802990
Piano 200x75 802680/803390/802330/803040
Mosaico 75x75 800260/800450/800440/800250/800240
Strado 100x75 800910/800890; Strado 120x75 800720/800370
Strado 140x75 800730/800380; Strado 160x75 800740/800390
Strado 170x75 800750/800410
Open 100x75 801240/800960; Open 120x75 801250/800990
Open 140x75 801260/801030; Open 160x75 801640/801440
Open 170x75 801680/801480; Open 180x75 801720/801520

PAINEL VERSUS 80 Marina 80x70 95080070; Marina 80x80 95080080
PAINEL STRADO 80 Marina 90x80 95090080; Marina 100x80 95100080
Marina 110x80 95110080; Marina 120x80 95120080
Marina 130x80 95130080; Marina 140x80 95140080
Marina 150x80 95150080; Marina 160x80 95160080
Marina 170x80 95170080; Marina 180x80 95180080
Marina 190x80 95190080
Moraira 80x80 107245; Moraira 120x80 107212
Waterline 80x80 107480/107470; Waterline 100x80 107722
Stepln 80x80 107520; Stepln 100x80 107542
Stepln 120x80 107552; Stepln 140x80 107632
Piano 100x80 802380/803090/802030/802740
Piano 120x80 802430/803140/802070/802780
Piano 130x80 802470/803180/802120/802830
Piano 140x80 802520/803230/802160/802870
Piano 150x80 802560/803270/802210/802920
Piano 160x80 802610/803320/802250/802960
Piano 180x80 802650/803360/802290/803010
Piano 200x80 802690/803410/802340/803050
Piano 80x80 803520/803550/803580/803620
Strado 100x80 800930/800920; Strado 120x80 800810/800670
Strado 140x80 800820/800680; Strado 160x80 800830/800690
Strado 170x80 800840/800710
Open 100x80 801270/800970; Open 120x80 801280/801010
Open 140x80 801290/801040; Open 160x80 801650/801450
Open 170x80 801690/801490; Open 180x80 801730/801530
WCA 80x90 800140

PAINEL VERSUS 90 Marina 90x70 95090070; Marina 90x80 95090080
PAINEL STRADO 90 Marina 90x90 95090090; Marina 100x90 95100090
Marina 110x90 95110090; Marina 120x90 95120090
Marina 130x90 95130090; Marina 140x90 95140090
Marina 150x90 95150090; Marina 160x90 95160090
Marina 170x90 95170090; Marina 180x90 95180090
Marina 190x90 95190090
Quadra 90x90 107050
Moraira 90x90 107250/107245/107255
Waterline 90x90 107500/107780
Stepln 90x90 107540; Stepln 120x90 107612
Piano 120x90 802440/802050
Piano 90x90 803530/803560/803590/803630
Strado 102x90 800850/800760
Open 120x90 801320/801020
Mariana 90x90 800020
New WcCare 120x90 800900
Millennium 90x90 800070
Face 90x90 800280





Casa de banho

- 335 WCA
- 337 Line 42
- 340 Status
- 341 Advance
- 343 Master 40
- 346 Tube
- 351 Tube Eco
- 353 New Ícone
- 360 Ícone
- 362 Ícone Eco
- 363 Torus
- 365 Alfa
- 367 Single Plus
- 368 Single
- 370 Start
- 371 Easy
- 373 B-Touch
- 375 Cetus Basic
- 376 Rimini
- 378 Lock
- 379 Eco
- 381 XS NEW
- 381 Simple 30

382 Mini-Misturadoras

Electrónicas

- 383 Basic
- 384 Hera
- 384 Bio
- 385 Advance NEW
- 385 Wave NEW
- 386 Twocare NEW
- 386 Novel NEW
- 387 Tube
- 388 Square
- 388 Unit
- 389 Controlo remoto
- 390 Plan

Cozinha

- 391 Torus
- 392 Tube
- 393 Alfa
- 394 Kopa NEW
- 394 Mixa
- 395 Start
- 395 Easy
- 396 Cetus Basic
- 396 Advance
- 397 Master 40

- 398 **Chuveiros**

- 401 **Pinhas**

- 404 **Hastes**

- 405 **Conjuntos**

- 406 **Rampas**

- 408 **Kits duche**

- 412 **Injetores / Joelhos**

- 413 **Suportes**

- 413 **Flexíveis**

- 414 **Componentes**



> P. 414 VÁLVULAS

Referência	Descrição	€ Cromo
5114300	MISTURADORA MONOCOMANDO LAVATÓRIO ALTA WCA C/VÁLVULA TIC-TAC Em caixa 45x173x275mm / 3.0Kg Inclui flexíveis Q/F em malha inox, válvula e kit de fixação.	229.63€
5114301	MISTURADORA MONOCOMANDO LAVATÓRIO ALTA WCA S/VDA Em caixa 45x173x275mm / 3.0Kg Inclui flexíveis Q/F em malha inox e kit de fixação.	195.92€

Referência	Descrição	€ Cromo
5110400	MISTURADORA MONOCOMANDO BIDE WCA C/VÁLVULA TIC-TAC Em caixa 45x164x140mm / 2.4Kg Inclui flexíveis Q/F em malha inox, válvula e kit de fixação.	215.98€
5110401	MISTURADORA MONOCOMANDO BIDE WCA S/VDA Em caixa 45x164x140mm / 2.4Kg Inclui flexíveis Q/F em malha inox e kit de fixação.	182.26€

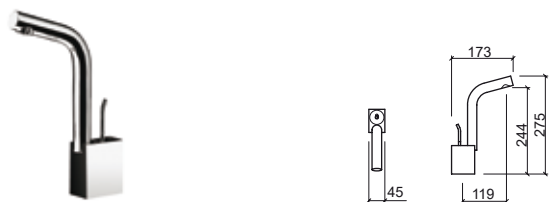

Referência	Descrição	€ Cromo
5110300	MISTURADORA MONOCOMANDO LAVATÓRIO WCA C/VÁLVULA TIC-TAC Em caixa 45x173x140mm / 2.7Kg Inclui flexíveis Q/F em malha inox, válvula e kit de fixação.	215.98€
5110301	MISTURADORA MONOCOMANDO LAVATÓRIO WCA S/VDA Em caixa 45x173x140mm / 2.4Kg Inclui flexíveis Q/F em malha inox e kit de fixação.	182.26€

Referência	Descrição	€ Cromo
5110101	MISTURADORA MONOCOMANDO LAVATÓRIO WCA FIXAÇÃO AO CHÃO CANO L Em caixa Ø123x279x1073mm / 12.7Kg Inclui flexíveis Q/F em malha inox, base de entrada de água e kit de fixação.	1 100.52€

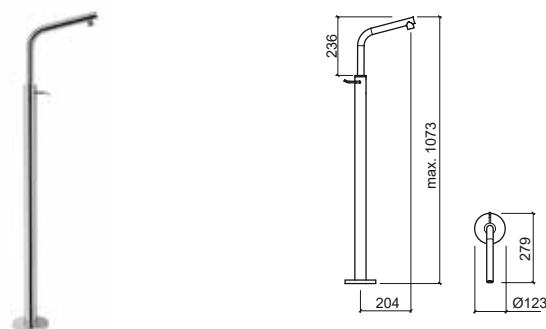

LEGENDA.

Em caixa

WCA



Referência	Descrição	€ Cromo
5110001	MISTURADORA MONOCOMANDO LAVATÓRIO WCA FIXAÇÃO AO CHÃO CANO CURVO ☞ Ø123x238x1062mm / 12.6Kg Inclui flexíveis Q/F em malha inox, base de entrada de água e kit de fixação.	1 100.52€

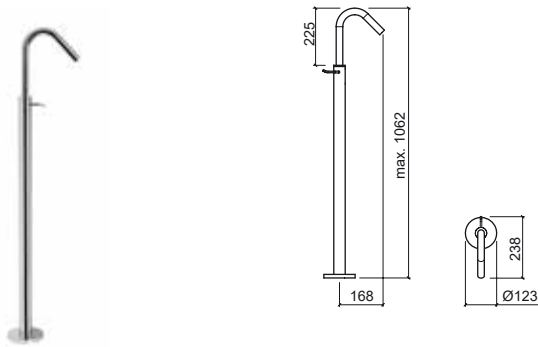

Referência	Descrição	€ Cromo
5112701	MISTURADORA BASE WCA C/CHUVEIRO FIXO ☞ 158x223x1400mm / 6.9Kg Inclui flexíveis Q/F em malha inox, caixa e kit de fixação.	273.38€

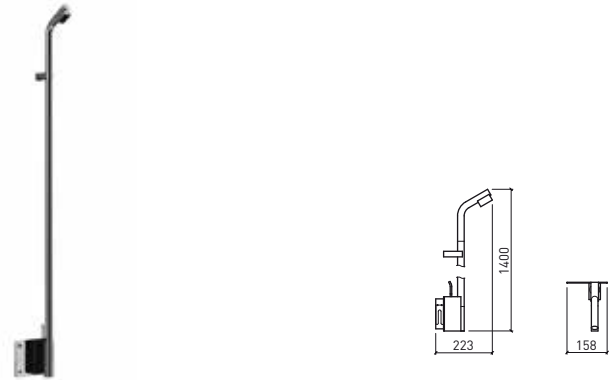

Referência	Descrição	€ Cromo
5112801	MISTURADORA BANHEIRA WCA C/CHUVEIRO FIXO ☞ 158x223x1535mm / 7.2Kg Inclui flexíveis Q/F em malha inox, caixa e kit de fixação.	341.20€

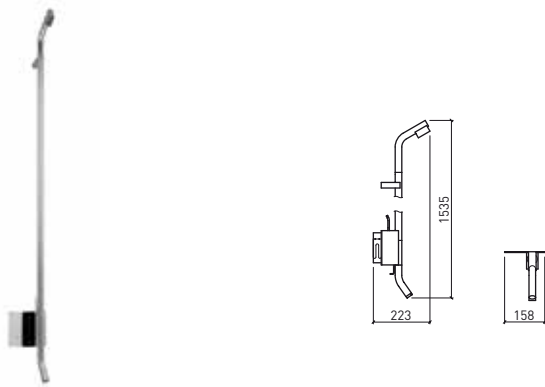



> P. 414 VÁLVULAS

Referência	Descrição	€ Cromo	€ Cor
------------	-----------	---------	-------

5554301 **MISTURADORA MONOCOMANDO LAVATÓRIO ALTA LINE 42 S/VDA** **276.34€** **292.57€**
 50x198x327mm / 2.3Kg
 Inclui flexíveis Q/F em malha inox e kit de fixação.
 Cores disponíveis: **cromado, branco** ou **preto**.
 Débito a 3 Bar com abertura total (50% fria + 50% quente): 7.8l/m

5554301 **MISTURADORA MONOCOMANDO LAVATÓRIO ALTA LINE 42 S/VDA** **375.55€**
 50x198x327mm / 2.3Kg
 Inclui flexíveis Q/F em malha inox e kit de fixação.
 Cores disponíveis: **níquel**.
 Débito a 3 Bar com abertura total (50% fria + 50% quente): 7.8l/m

5554301 **MISTURADORA MONOCOMANDO LAVATÓRIO ALTA LINE 42 S/VDA** **390.78€**
 50x198x327mm / 2.3Kg
 Inclui flexíveis Q/F em malha inox e kit de fixação.
 Cores disponíveis: **grafite, cobre** ou **dourado**.
 Débito a 3 Bar com abertura total (50% fria + 50% quente): 7.8l/m

5554301 **MISTURADORA MONOCOMANDO LAVATÓRIO ALTA LINE 42 S/VDA** **400.93€**
 50x198x327mm / 2.3Kg
 Inclui flexíveis Q/F em malha inox e kit de fixação.
 Cores disponíveis: **rainbow**.
 Débito a 3 Bar com abertura total (50% fria + 50% quente): 7.8l/m

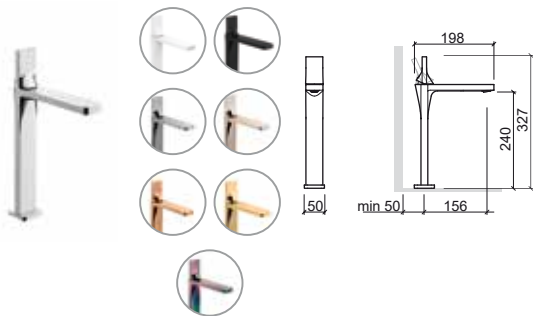

Referência	Descrição	€ Cromo	€ Cor
------------	-----------	---------	-------

5550301 **MISTURADORA MONOCOMANDO LAVATÓRIO LINE 42 S/VDA** **178.06€** **194.29€**
 50x147x193mm / 1.6Kg
 Inclui flexíveis Q/F em malha inox e kit de fixação.
 Cores disponíveis: **cromado, branco** ou **preto**.
 Débito a 3 Bar com abertura total (50% fria + 50% quente): 7.8l/m

5550301 **MISTURADORA MONOCOMANDO LAVATÓRIO LINE 42 S/VDA** **233.45€**
 50x147x193mm / 1.6Kg
 Inclui flexíveis Q/F em malha inox e kit de fixação.
 Cores disponíveis: **níquel**.
 Débito a 3 Bar com abertura total (50% fria + 50% quente): 7.8l/m

5550301 **MISTURADORA MONOCOMANDO LAVATÓRIO LINE 42 S/VDA** **248.68€**
 50x147x193mm / 1.6Kg
 Inclui flexíveis Q/F em malha inox e kit de fixação.
 Cores disponíveis: **grafite, cobre** ou **dourado**.
 Débito a 3 Bar com abertura total (50% fria + 50% quente): 7.8l/m

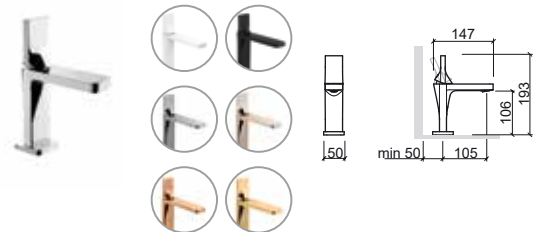

Referência	Descrição	€ Cromo	€ Cor
------------	-----------	---------	-------

5557301 **MISTURADORA MONOCOMANDO LAVATÓRIO SÊNIOR LINE 42 S/VDA** **222.85€** **241.42€**
 50x167x218mm / 1.8Kg
 Inclui flexíveis Q/F em malha inox e kit de fixação.
 Cores disponíveis: **cromado, branco** ou **preto**.
 Débito a 3 Bar com abertura total (50% fria + 50% quente): 7.8l/m



Referência	Descrição	€ Cromo	€ Cor
------------	-----------	---------	-------

5550401 **MISTURADORA MONOCOMANDO BIDÊ LINE 42 S/VDA** **178.06€** **194.29€**
 50x129x172mm / 1.5Kg
 Inclui flexíveis Q/F em malha inox e kit de fixação.
 Cores disponíveis: **cromado, branco** ou **preto**.
 Débito a 3 Bar com abertura total (50% fria + 50% quente): 7.8l/m

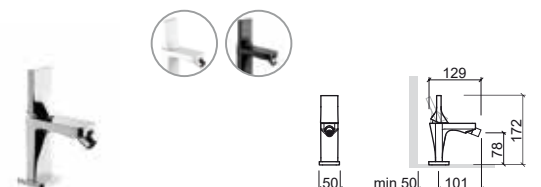

LEGENDA.

Misturadora sénior Em caixa

LINE 42



Referência Descrição € Cromo € Cor

5550801 MISTURADORA MONOCOMANDO BANHEIRA LINE 42 S/CHUVEIRO 182.39€ 198.62€
 220x176x130mm / 2.3Kg
 Não inclui flexível, chuveiro e suporte de chuveiro.
 Cores disponíveis: **cromado, branco** ou **preto**.
 Débito a 3 Bar com abertura total (50% fria + 50% quente): 14.5l/m

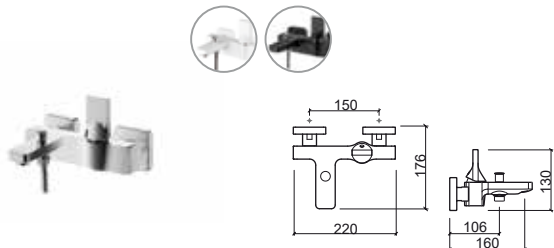

Referência Descrição € Cromo

5552701 MISTURADORA ENCASTRAR BASE LINE 42 260.09€
 209x77x105mm / 2.2Kg
 Inclui aro em inox - opção de instalação com caixa de encastrar ref. 5C556701 (não incluída). Débito a 3 Bar com abertura total (50% fria + 50% quente): 18.0l/m

NEW

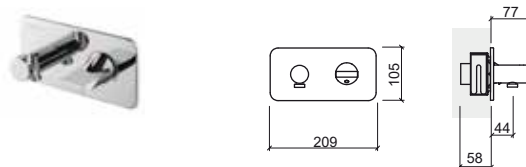

Referência Descrição € Cromo € Cor

5550701 MISTURADORA MONOCOMANDO BASE LINE 42 S/CHUVEIRO 178.06€ 194.29€
 220x78x135mm / 2.0Kg
 Não inclui flexível, chuveiro e suporte de chuveiro.
 Cores disponíveis: **cromado, branco** ou **preto**.
 Débito a 3 Bar com abertura total (50% fria + 50% quente): 22.5l/m

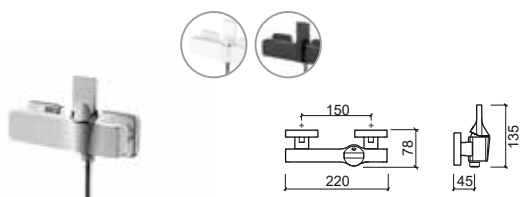

Referência Descrição € Cromo

5557101 MISTURADORA ENCASTRAR 3 VIAS LINE 42 161.26€
 163x76x105mm / 1.6Kg
 Inclui aro em inox - opção de instalação com caixa de encastrar ref. 5C556701 (não incluída). Débito a 3 Bar com abertura total (50% fria + 50% quente): 18.0l/m

NEW

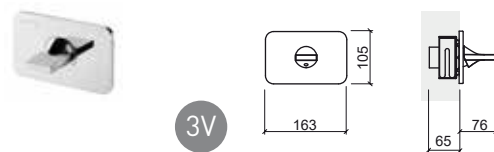

Referência Descrição € Cromo

5552301 MISTURADORA ENCASTRAR LAVATÓRIO LINE 42 254.90€
 209x196x105mm / 2.6Kg
 Inclui aro em inox - opção de instalação com caixa de encastrar ref. 5C556701 (não incluída). Débito a 3 Bar com abertura total (50% fria + 50% quente): 13.5l/m

NEW

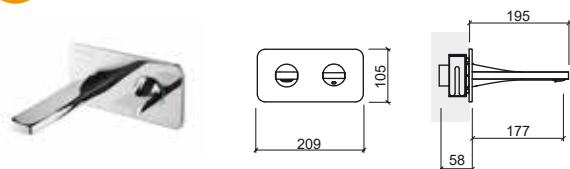

Referência Descrição € Cromo

5556701 MISTURADORA ENCASTRAR 4 VIAS LINE 42 C/INVERSOR P/CHUVEIRO E SAÍDA LIVRE 254.90€
 328x77x105mm / 3.5Kg
 Inclui aro em inox - opção de instalação com caixa de encastrar ref. 5C556701 (não incluída).
 Débito a 3 Bar com abertura total (50% fria + 50% quente): 12.0l/m (saída s/flexível e chuveiro).
 Débito a 3 Bar com abertura total (50% fria + 50% quente): 18.0l/m (saída livre superior).

NEW

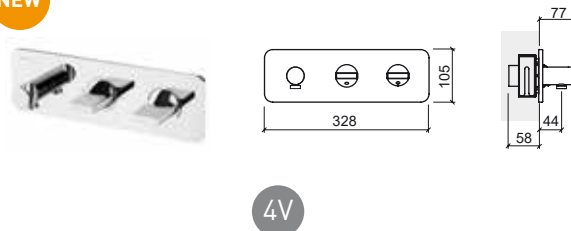

4V

LEGENDA.

Em caixa



> P. 414 VÁLVULAS

Referência	Descrição	€ Cromo
------------	-----------	---------

5557801 **MISTURADORA ENCASTRAR 4 VIAS LINE 42 C/INVERSOR P/BICA E SAÍDA LIVRE** **275.70€**
 328x196x105mm / 3.8Kg
 Inclui aro em inox - opção de instalação com caixa de encastrar ref. 5C556701 (não incluída).
 Débito a 3 Bar com abertura total (50% fria + 50% quente): 11.5l/m (saída s/flexível e chuveiro).
 Débito a 3 Bar com abertura total (50% fria + 50% quente): 18.0l/m (saída livre superior).

NEW

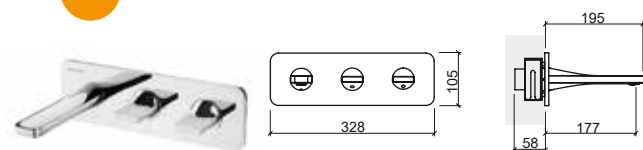

4V

Referência	Descrição	€ Cromo
------------	-----------	---------

5552801 **MISTURADORA ENCASTRAR 4 VIAS LINE 42 C/INVERSOR P/CHUVEIRO E BICA** **296.51€**
 379x196x105mm / 4.5Kg
 Inclui aro em inox - opção de instalação com caixa de encastrar ref. 5C556701 (não incluída).
 Débito a 3 Bar com abertura total (50% fria + 50% quente): 12.0l/m (saída s/flexível e chuveiro).
 Débito a 3 Bar com abertura total (50% fria + 50% quente): 11.5l/m (saída livre superior).

NEW

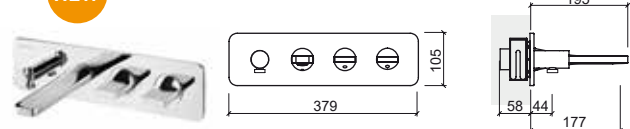

4V

Referência	Descrição	€ Cromo
------------	-----------	---------

5C552301 ① **CAIXA P/MIST. DE ENCASTRAR LAVATORIO/DUCHE LINE 42** **39.59€**
 214x116x178 / 1.1Kg
 Em Inox. Para Ref. 5552301 e 5552701.

5C557101 ② **CAIXA P/MIST. DE ENCASTRAR 3 VIAS LINE 42** **39.59€**
 172x116x178 / 0.9Kg
 Em Inox. Para Ref. 5557101.

5C556701 ③ **CAIXA P/MIST. DE ENCASTRAR 4 VIAS LINE 42 C/INVERSOR P/CHUV. E SAÍDA LIVRE** **49.74€**
 337x116x178 / 1.8Kg
 Em Inox. Para Ref. 5556701 e 5557801.

5C552801 ④ **CAIXA P/MIST. DE ENCASTRAR 4 VIAS LINE 42 C/INVERSOR P/CHUV. E BICA** **49.74€**
 388x116x178 / 1.2Kg
 Em Inox. Para Ref. 5552801.

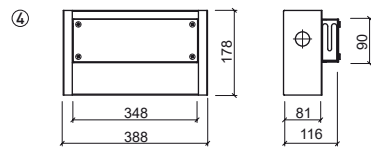
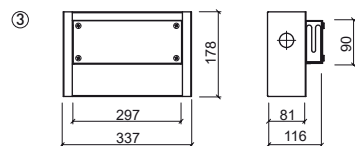
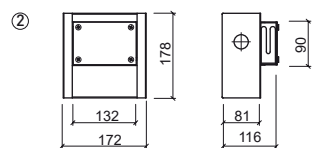
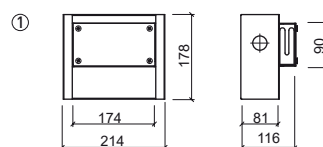

LEGENDA.

Em caixa

STATUS



> P. 414 VÁLVULAS

Referência	Descrição	€ Cromo
5394300	MISTURADORA MONOCOMANDO LAVATÓRIO ALTA STATUS C/VDA 76x171x300mm / 2.3Kg Inclui flexíveis Q/F em malha inox, VDA e kit de fixação. Débito a 3 Bar com abertura total (50% fria + 50% quente): 10.9l/m	213.54€
5394301	MISTURADORA MONOCOMANDO LAVATÓRIO ALTA STATUS S/VDA 76x171x300mm / 2.0Kg Inclui flexíveis Q/F em malha inox e kit de fixação. Débito a 3 Bar com abertura total (50% fria + 50% quente): 10.9l/m	202.00€

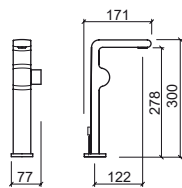

Referência	Descrição	€ Cromo
5390400	MISTURADORA MONOCOMANDO BIDE STATUS C/VDA 77x138x137mm / 1.9Kg Inclui flexíveis Q/F em malha inox, VDA e kit de fixação.	146.02€
5390401	MISTURADORA MONOCOMANDO BIDE STATUS S/VDA 77x138x137mm / 1.8Kg Inclui flexíveis Q/F em malha inox e kit de fixação.	142.60€

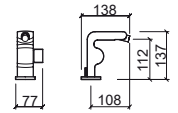

Referência	Descrição	€ Cromo
5390300	MISTURADORA MONOCOMANDO LAVATÓRIO STATUS C/VDA 77x171x181mm / 2.1Kg Inclui flexíveis Q/F em malha inox, VDA e kit de fixação.	144.29€
5390301	MISTURADORA MONOCOMANDO LAVATÓRIO STATUS S/VDA 77x171x181mm / 2.0Kg Inclui flexíveis Q/F em malha inox e kit de fixação.	140.88€

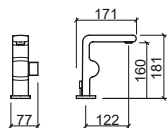

Referência	Descrição	€ Cromo
5390801	MISTURADORA MONOCOMANDO BANHEIRA STATUS S/CHUVEIRO 232x175x81mm / 2.2Kg Não inclui flexíveis, chuveiro e suporte de chuveiro.	165.63€

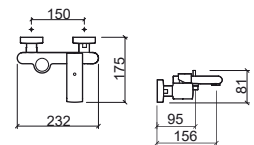

Referência	Descrição	€ Cromo
5390701	MISTURADORA MONOCOMANDO BASE STATUS S/CHUVEIRO 232x91x87mm / 1.5Kg Não inclui flexíveis, chuveiro e suporte de chuveiro.	139.09€

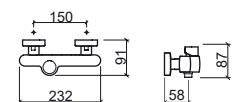

LEGENDA.

Em caixa



> P. 414 VÁLVULAS

Referência Descrição € Cromo

5274301 MISTURADORA MONOCOMANDO LAVATÓRIO ALTA ADVANCE S/VDA 152.25€
 44x190x330mm / 2.7Kg
 Inclui flexíveis Q/F em malha inox e kit de fixação.
 Débito 4.0 a 6.0l/m nos 8°.

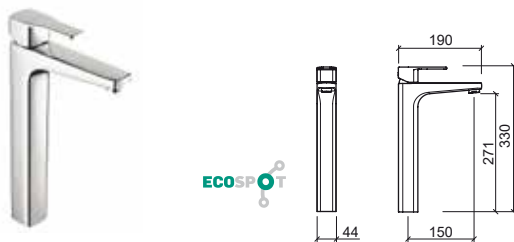

Referência Descrição € Cromo

5277300 MISTURADORA MONOCOMANDO LAVATÓRIO SÉNIOR ADVANCE C/VDA 114.19€
 44x221x177mm / 2.2Kg
 Inclui flexíveis Q/F em malha inox, VDA e kit de fixação.
 Débito 4.0 a 6.0l/m nos 8°.

5277301 MISTURADORA MONOCOMANDO LAVATÓRIO SÉNIOR ADVANCE S/VDA 101.50€
 44x189x177mm / 1.8Kg
 Inclui flexíveis Q/F em malha inox e kit de fixação.
 Débito 4.0 a 6.0l/m nos 8°.

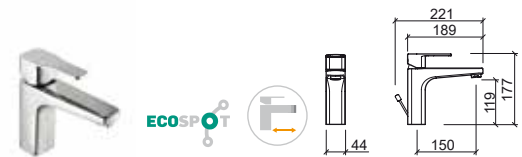

Referência Descrição € Cromo

5274331 MISTURADORA MONOCOMANDO LAVATÓRIO ALTA COLD OPEN ADVANCE S/VDA 152.25€
 44x190x330mm / 2.7Kg
 Inclui flexíveis Q/F em malha inox e kit de fixação.
 Débito 4.0 a 6.0l/m nos 8°.

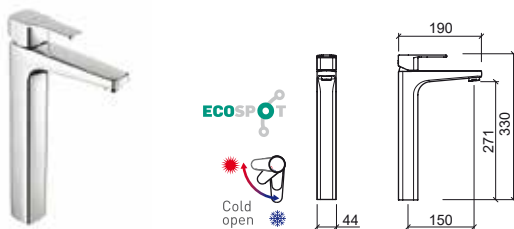

Referência Descrição € Cromo

5277330 MISTURADORA MONOCOMANDO LAVATÓRIO SÉNIOR COLD OPEN ADVANCE C/VDA 114.19€
 44x221x177mm / 2.2Kg
 Inclui flexíveis Q/F em malha inox, VDA e kit de fixação.
 Débito 4.0 a 6.0l/m nos 8°.

5277331 MISTURADORA MONOCOMANDO LAVATÓRIO SÉNIOR COLD OPEN ADVANCE S/VDA 101.50€
 44x189x177mm / 1.8Kg
 Inclui flexíveis Q/F em malha inox e kit de fixação.
 Débito 4.0 a 6.0l/m nos 8°.



LEGENDA.

Misturadora sénior Sistema Cold Open Em caixa

ADVANCE

Referência Descrição € Cromo

5270300 MISTURADORA MONOCOMANDO LAVATÓRIO ADVANCE C/VDA **111.65€**
 44x178x157mm / 1.9Kg
 Inclui flexíveis Q/F em malha inox, VDA e kit de fixação.
 Débito 4.0 a 6.0l/m nos 8°.

5270301 MISTURADORA MONOCOMANDO LAVATÓRIO ADVANCE S/VDA **99.47€**
 44x149x157mm / 1.4Kg
 Inclui flexíveis Q/F em malha inox e kit de fixação.
 Débito 4.0 a 6.0l/m nos 8°.



Referência Descrição € Cromo

5270801 MISTURADORA MONOCOMANDO BANHEIRA ADVANCE S/CHUVEIRO **147.18€**
 288x193x70mm / 2.7Kg
 Não inclui flexíveis, chuveiro e suporte de chuveiro.
 Débito 6.6 a 9.0l/m nos 8°.

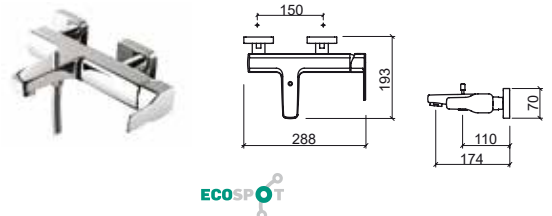

Referência Descrição € Cromo

5270330 MISTURADORA MONOCOMANDO LAVATÓRIO COLD OPEN ADVANCE C/VDA **111.65€**
 44x178x157mm / 1.9Kg
 Inclui flexíveis Q/F em malha inox, VDA e kit de fixação.
 Débito 4.0 a 6.0l/m nos 8°.

5270331 MISTURADORA MONOCOMANDO LAVATÓRIO COLD OPEN ADVANCE S/VDA **99.47€**
 44x149x157mm / 1.4Kg
 Inclui flexíveis Q/F em malha inox e kit de fixação.
 Débito 4.0 a 6.0l/m nos 8°.

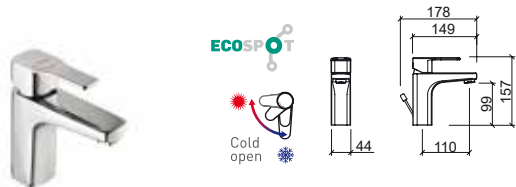

Referência Descrição € Cromo

5270701 MISTURADORA MONOCOMANDO BASE ADVANCE S/CHUVEIRO **131.95€**
 288x150x70mm / 2.3Kg
 Não inclui flexíveis, chuveiro e suporte de chuveiro.
 Débito 6.6 a 9.0l/m nos 8°.

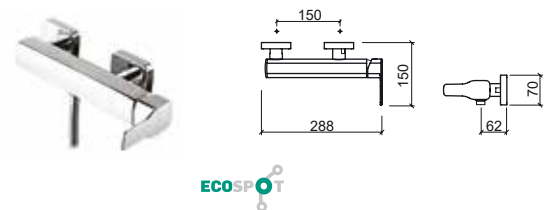

Referência Descrição € Cromo

5270400 MISTURADORA MONOCOMANDO BIDÊ ADVANCE C/VDA **111.65€**
 44x148x137mm / 1.6Kg
 Inclui flexíveis Q/F em malha inox, VDA e kit de fixação.
 Débito 4.0 a 6.0l/m nos 8°.

5270401 MISTURADORA MONOCOMANDO BIDÊ ADVANCE S/VDA **99.47€**
 44x124x137mm / 1.3Kg
 Inclui flexíveis Q/F em malha inox e kit de fixação.
 Débito 4.0 a 6.0l/m nos 8°.



Referência Descrição € Cromo

5276701 KIT DE DUCHE C/ REGULAÇÃO TELESCÓPICA C/ MIST. MONOCOMANDO ADVANCE C/CHUVEIRO E PINHA **310.00€**
 289x535x1457mm / 5.4Kg
 Inclui pinha Ø200, chuveiro de mão tipo Duo em ABS, flexível em inox 1.7m dupla agrafatura suporte de chuveiro regulável em altura e kit de fixação.

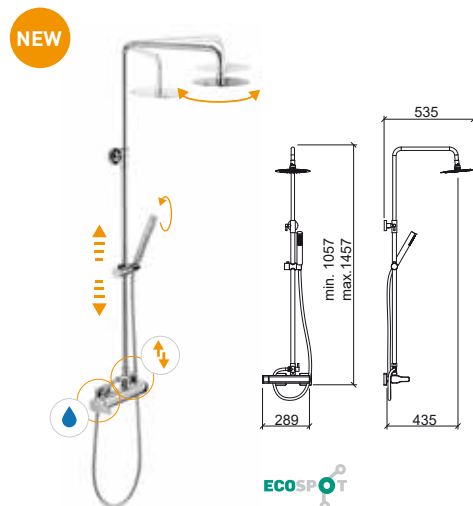





LEGENDA.

MASTER 40





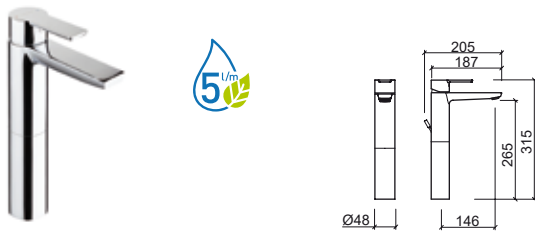

> P. 414 VÁLVULAS

Referência	Descrição	€ Cromo
5254300	MISTURADORA MONOCOMANDO LAVATÓRIO ALTA MASTER 40 C/VDA  Ø48x205x315mm / 2.4Kg Inclui flexíveis Q/F em malha inox e kit de fixação. Débito a 3 Bar com abertura total (50% fria + 50% quente): 5.0l/m	153.87€
5254301	MISTURADORA MONOCOMANDO LAVATÓRIO ALTA MASTER 40 S/VDA  Ø48x187x315mm / 2.0Kg Inclui flexíveis Q/F em malha inox e kit de fixação. Débito a 3 Bar com abertura total (50% fria + 50% quente): 5.0l/m	146.44€

Referência	Descrição	€ Cromo
5250300	MISTURADORA MONOCOMANDO LAVATÓRIO MASTER 40 C/VDA  Ø48x172x144mm / 1.9Kg Inclui flexíveis Q/F em malha inox, VDA e kit de fixação. Débito a 3 Bar com abertura total (50% fria + 50% quente): 5.0l/m	76.41€
5250301	MISTURADORA MONOCOMANDO LAVATÓRIO MASTER 40 S/VDA  Ø48x147x144mm / 1.5Kg Inclui flexíveis Q/F em malha inox e kit de fixação. Débito a 3 Bar com abertura total (50% fria + 50% quente): 5.0l/m	74.29€



Referência	Descrição	€ Cromo
5257300	MISTURADORA MONOCOMANDO LAVATÓRIO SÊNIOR MASTER 40 C/VDA  Ø48x207x163mm / 1.9Kg Inclui flexíveis Q/F em malha inox, VDA e kit de fixação. Débito a 3 Bar com abertura total (50% fria + 50% quente): 5.0l/m	116.74€
5257301	MISTURADORA MONOCOMANDO LAVATÓRIO SÊNIOR MASTER 40 S/VDA  Ø48x187x163mm / 1.5Kg Inclui flexíveis Q/F em malha inox e kit de fixação. Débito a 3 Bar com abertura total (50% fria + 50% quente): 5.0l/m	111.43€

Referência	Descrição	€ Cromo
5250400	MISTURADORA MONOCOMANDO BIDÊ MASTER 40 C/VDA  Ø48x142x123mm / 1.7Kg Inclui flexíveis Q/F em malha inox, VDA e kit de fixação. Débito a 3 Bar com abertura total (50% fria + 50% quente): 5.0l/m	76.41€
5250401	MISTURADORA MONOCOMANDO BIDÊ MASTER 40 S/VDA  Ø48x118x123mm / 1.3Kg Inclui flexíveis Q/F em malha inox e kit de fixação. Débito a 3 Bar com abertura total (50% fria + 50% quente): 5.0l/m	74.29€



LEGENDA.

 Em caixa  Misturadora sénior

MASTER 40



> P. 414 VÁLVULAS

Referência	Descrição	€ Cromo
5252301	MISTURADORA ENCASTRAR HORIZONTAL LAVATÓRIO MASTER 40 200x232x136mm / 2.7Kg Débito a 3 Bar com abertura total (50% fria + 50% quente): 5.0l/m	162.40€

NEW

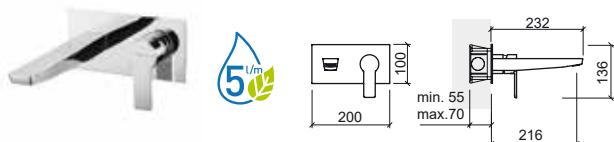

Referência	Descrição	€ Cromo
5250801	MISTURADORA MONOCOMANDO BANHEIRA MASTER 40 C/CHUVEIRO 220x189x113mm Inclui chuveiro 1 função, flexível em inox 1.70m e suporte de chuveiro. Débito a 3 Bar com abertura total (50% fria + 50% quente): 21.7l/m (bica) ou 8.0l/m (sem flexível ou chuveiro aplicados).	124.69€

5250801C	MISTURADORA MONOCOMANDO BANHEIRA MASTER 40 S/CHUVEIRO 220x189x113mm / 1.96 Kg Não inclui chuveiro, flexível e suporte de chuveiro. Débito a 3 Bar com abertura total (50% fria + 50% quente): 21.7l/m (bica) ou 8.0l/m (sem flexível ou chuveiro aplicados).	104.00€
-----------------	--	----------------

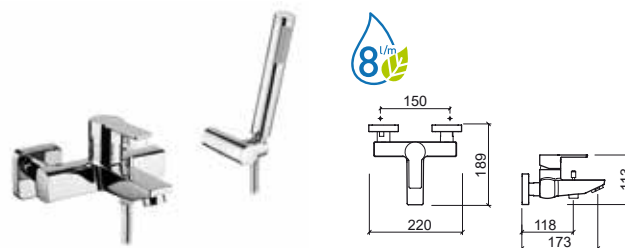

Referência	Descrição	€ Cromo
5250701	MISTURADORA MONOCOMANDO BASE MASTER 40 C/CHUVEIRO 220x150x113mm Inclui chuveiro 1 função, flexível em inox 1.70m e suporte de chuveiro. Débito a 3 Bar com abertura total (50% fria + 50% quente): 8.0l/m (sem flexível ou chuveiro aplicados).	119.17€

5250701C	MISTURADORA MONOCOMANDO BASE MASTER 40 S/CHUVEIRO 220x150x113mm / 1.60 Kg Não inclui chuveiro, flexível e suporte de chuveiro. Débito a 3 Bar com abertura total (50% fria + 50% quente): 8.0l/m (sem flexível ou chuveiro aplicados).	98.49€
-----------------	--	---------------

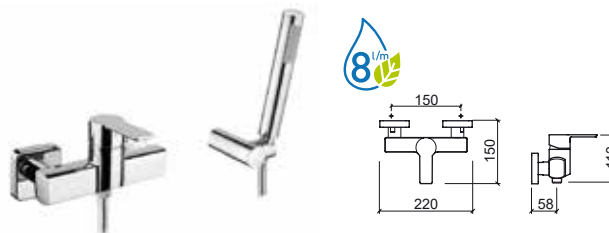

LEGENDA.

Em caixa

MASTER 40

Referência	Descrição	€ Cromo
5251701C	MISTURADORA ENCASTRAR 3 VIAS MASTER 40 ESPELHO REDONDO Em caixa $\varnothing 135 \times 62 \times 153 \text{mm}$ / 1.0Kg Débito a 3 Bar com abertura total (50% fria + 50% quente): 27.5l/m	99.47€

NEW

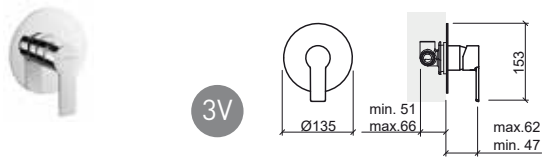

Referência	Descrição	€ Cromo
5257101C	MISTURADORA ENCASTRAR 3 VIAS MASTER 40 ESPELHO QUADRADO Em caixa $115 \times 62 \times 143 \text{mm}$ / 1.0Kg Débito a 3 Bar com abertura total (50% fria + 50% quente): 27.5l/m	99.47€

NEW

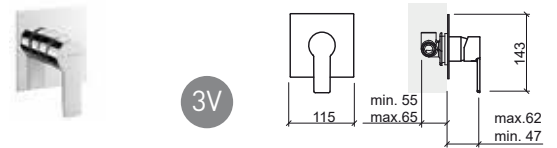

Referência	Descrição	€ Cromo
5251801C	MISTURADORA ENCASTRAR 4 VIAS CENTRAL MASTER 40 ESPELHO REDONDO Em caixa $\varnothing 135 \times 62 \times 172 \text{mm}$ / 1.4Kg Débito a 3 Bar com abertura total (50% fria + 50% quente): saída inferior 25.5l/m saída superior 19.5l/m	131.95€

NEW

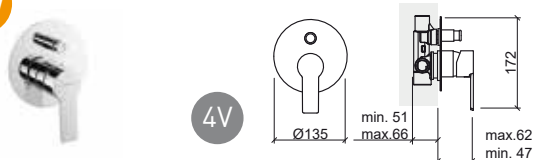

Referência	Descrição	€ Cromo
5257801C	MISTURADORA ENCASTRAR 4 VIAS CENTRAL MASTER 40 ESPELHO RETANGULAR Em caixa $115 \times 62 \times 184 \text{mm}$ / 1.5Kg Débito a 3 Bar com abertura total (50% fria + 50% quente): saída inferior 25.5l/m saída superior 19.5l/m	131.95€

NEW

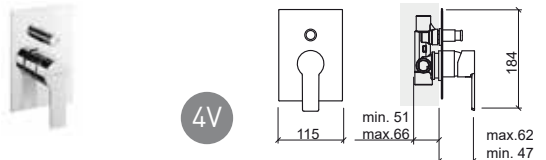

Referência	Descrição	€ Cromo
5251601C	MISTURADORA ENCASTRAR 5 VIAS CENTRAL MASTER 40 ESPELHO REDONDO Em caixa $\varnothing 135 \times 56 \times 172 \text{mm}$ / 1.5Kg Débito a 3 Bar com abertura total (50% fria + 50% quente): 19.0l/m	160.37€

NEW

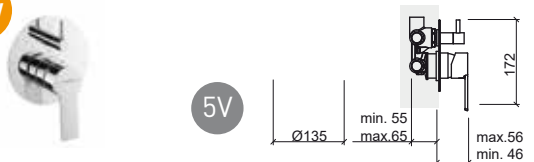

Referência	Descrição	€ Cromo
5257601C	MISTURADORA ENCASTRAR 5 VIAS CENTRAL MASTER 40 ESPELHO RETANGULAR Em caixa $115 \times 62 \times 184 \text{mm}$ / 1.6Kg Débito a 3 Bar com abertura total (50% fria + 50% quente): 19.0l/m	160.37€

NEW

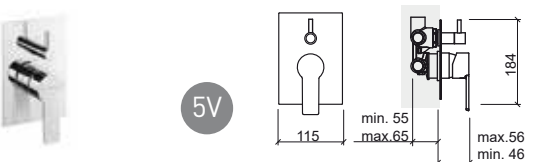

Referência	Descrição	€ Cromo
5256701	KIT C/MISTURADORA C/RAMPA DUCHE MASTER 40 C/CHUVEIRO E PINHA Em caixa $220 \times 556 \times 1242 \text{mm}$ / 6.8Kg Inclui pinha Face $\varnothing 180$, chuveiro de mão Duo, flexível 1.5m, suporte de chuveiro regulável em altura e kit de fixação.	300.00€

NEW

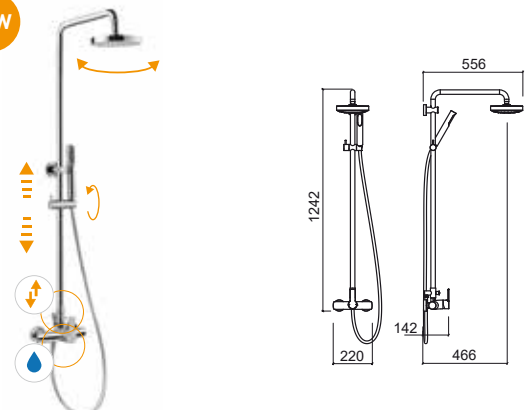

LEGENDA.

Em caixa

TUBE



> P. 414 VÁLVULAS

Referência	Descrição	€ Cromo
------------	-----------	---------

5314300	MISTURADORA MONOCOMANDO LAVATÓRIO ALTA TUBE C/VDA ☞ Ø45x183x328mm / 3.7Kg Inclui flexíveis Q/F em malha inox, VDA e kit de fixação. Débito a 3 Bar com abertura total (50% fria + 50% quente): 15.0l/m	175.52€
----------------	--	----------------

5314301	MISTURADORA MONOCOMANDO LAVATÓRIO ALTA TUBE S/VDA ☞ Ø45x172x328mm / 3.7Kg Inclui flexíveis Q/F em malha inox e kit de fixação. Débito a 3 Bar com abertura total (50% fria + 50% quente): 15.0l/m	171.04€
----------------	---	----------------

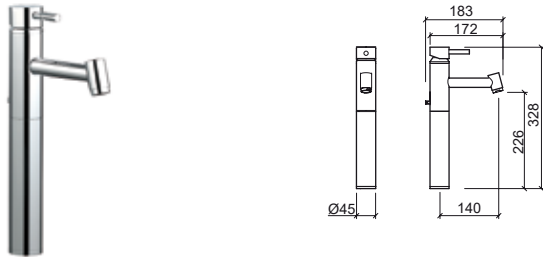

Referência	Descrição	€ Cromo
------------	-----------	---------

5317301	MISTURADORA MONOCOMANDO LAVATÓRIO SÊNIOR TUBE S/VDA ☞ Ø45x170x155mm Inclui flexíveis Q/F em malha inox e kit de fixação. Débito a 3 Bar com abertura total (50% fria + 50% quente): 15.0l/m	158.51€
----------------	---	----------------



Referência	Descrição	€ Cromo
------------	-----------	---------

5310300	MISTURADORA MONOCOMANDO LAVATÓRIO TUBE C/VDA ☞ Ø45x163x153mm / 2.5Kg Inclui flexíveis Q/F em malha inox, VDA e kit de fixação. Débito a 3 Bar com abertura total (50% fria + 50% quente): 15.0l/m	137.52€
----------------	---	----------------

5310301	MISTURADORA MONOCOMANDO LAVATÓRIO TUBE S/VDA ☞ Ø45x152x153mm / 2.5Kg Inclui flexíveis Q/F em malha inox e kit de fixação. Débito a 3 Bar com abertura total (50% fria + 50% quente): 15.0l/m	134.17€
----------------	--	----------------



Referência	Descrição	€ Cromo
------------	-----------	---------

5310400	MISTURADORA MONOCOMANDO BIDE TUBE C/VDA ☞ Ø45x139x153mm / 2.4Kg Inclui flexíveis Q/F em malha inox, VDA e kit de fixação. Débito a 3 Bar com abertura total (50% fria + 50% quente): 15.0l/m	137.52€
----------------	--	----------------

5310401	MISTURADORA MONOCOMANDO BIDE TUBE S/VDA ☞ Ø45x128x153mm / 2.4Kg Inclui flexíveis Q/F em malha inox e kit de fixação. Débito a 3 Bar com abertura total (50% fria + 50% quente): 15.0l/m	134.17€
----------------	---	----------------



LEGENDA.

TUBE

Referência Descrição € Cromo

5310801 MISTURADORA MONOCOMANDO BANHEIRA TUBE S/CHUVEIRO 188.89€
 281x189x65mm / 2.6Kg
 Não inclui flexível, chuveiro e suporte de chuveiro.

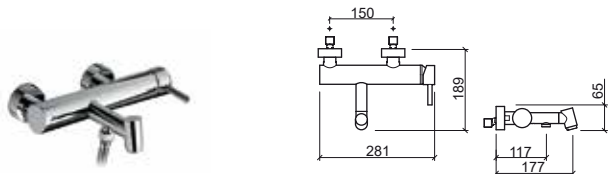

Referência Descrição € Cromo

5315301 MISTURADORA ENCASTRAR VERTICAL LAVATÓRIO TUBE 160.51€
 105x203x229mm / 2.1Kg
 Inclui flexíveis Q/F em malha inox, caixa e kit de fixação.
 Débito a 3 Bar com abertura total (50% fria + 50% quente): 16.4l/m

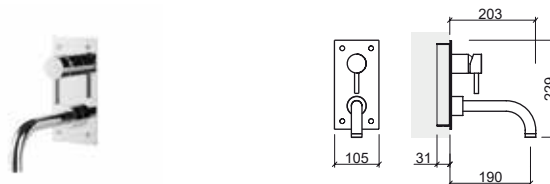

Referência Descrição € Cromo

5310701 MISTURADORA MONOCOMANDO BASE TUBE 159.18€
 281x132x65mm / 2.4Kg
 Não inclui flexível, chuveiro e suporte de chuveiro.

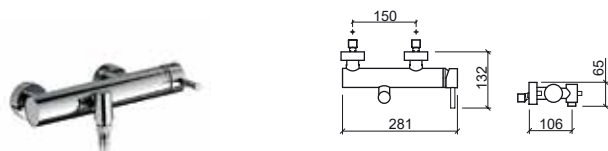

Referência Descrição € Cromo € Preto

5311301 MISTURADORA ENCASTRAR 2 FUROS LAVATÓRIO TUBE 143.05€ 186.76€
 165x222x116mm / 1.5Kg
 Inclui flexíveis Q/F em malha inox, caixa e kit de fixação.
 Débito a 3 Bar com abertura total (50% fria + 50% quente): 16.4l/m.

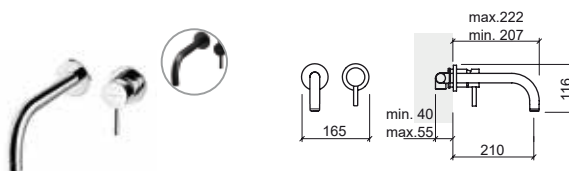

Referência Descrição € Cromo

5312311 MISTURADORA PAREDE TUBE P/ LAVATÓRIO C/3 FUROS 153.24€
 262x201x113mm
 Inclui flexíveis Q/F em malha inox e kit de fixação.

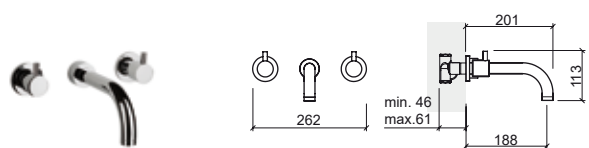

Referência Descrição € Cromo

5317701 MISTURADORA ENCASTRAR 3 VIAS TUBE P/RAMPA FACE 5R890701 190.22€
 210x74x123mm / 2.3Kg
 Inclui flexíveis Q/F em malha inox, kit de fixação.

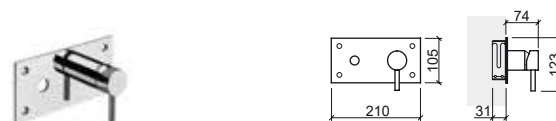

Referência Descrição € Cromo

5312301 MISTURADORA ENCASTRAR HORIZONTAL LAVATÓRIO TUBE 160.51€
 210x204x127mm / 2.1Kg
 Inclui flexíveis Q/F em malha inox, caixa e kit de fixação.
 Débito a 3 Bar com abertura total (50% fria + 50% quente): 16.4l/m

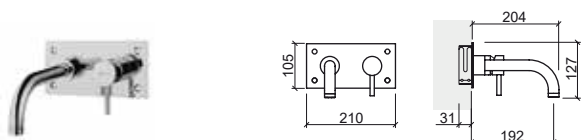

LEGENDA.

Temporizada Em caixa

TUBE

Referência	Descrição	€ Cromo
5312341	TORNEIRA TEMPORIZADA LAVATORIO TUBE 210x149x118mm / 1.9Kg Inclui flexíveis Q/F em malha inox, caixa e kit de fixação. Débito a 3 Bar: 4 a 13l/m (débito regulável) Pode adquirir a posição horizontal (com bica à direita ou esquerda) ou vertical. Tempo de abertura 10".	171.46€

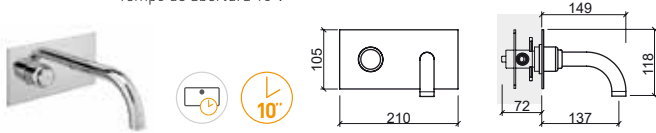

Referência	Descrição	€ Cromo
5319301	MISTURADORA ENCASTRAR TERMOSTÁTICA LAVATORIO TUBE 210x204x127mm / 3.0Kg Inclui flexíveis Q/F em malha inox, caixa e kit de fixação.	272.88€

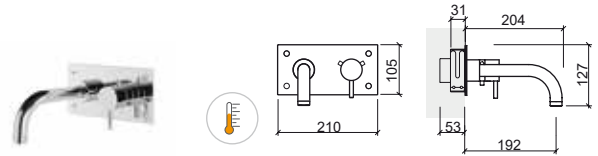

Referência	Descrição	€ Cromo
5312801C	MISTURADORA MONOCOMANDO ENCASTRAR BANHEIRA TUBE 305x203x127mm / 4.0Kg Inclui flexíveis Q/F em malha inox, caixa e kit de fixação.	226.48€

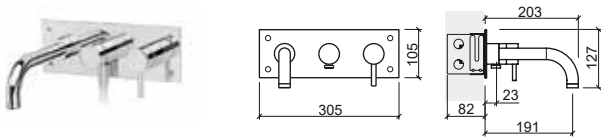

Referência	Descrição	€ Cromo
5316801	MISTURADORA ENCASTRAR BANHEIRA TERMOSTÁTICA TUBE C/BICA 305x204x127mm / 4.7Kg Inclui flexíveis Q/F em malha inox, caixa e kit de fixação.	344.70€

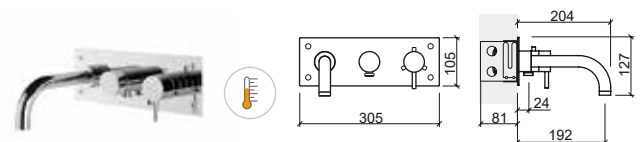

Referência	Descrição	€ Cromo
5316701	MISTURADORA ENC. BASE TUBE 4 VIAS C/INVERSOR P/CHUVEIRO DE MÃO E FIXO 305x73x105mm / 3.9Kg Inclui flexíveis Q/F em malha inox, caixa, kit de fixação e suporte de chuveiro.	229.65€

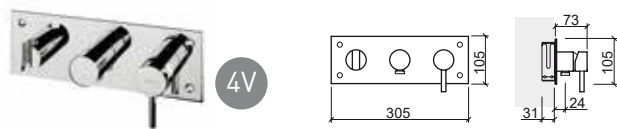

Referência	Descrição	€ Cromo
5314801	MISTURADORA ENCASTRAR TERMOSTÁTICA TUBE 4 VIAS 305x74x111mm / 4.7Kg Inclui flexíveis Q/F em malha inox, caixa, kit de fixação e suporte de chuveiro.	335.08€

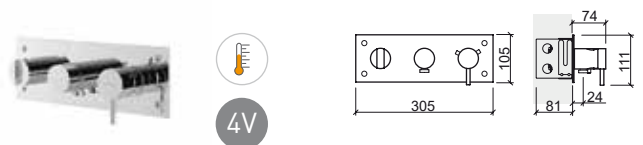

Referência	Descrição	€ Cromo
5312701	MISTURADORA MONOCOMANDO ENCASTRAR BASE TUBE 210x74x123mm / 2.0Kg Inclui flexíveis Q/F em malha inox, caixa e kit de fixação.	192.27€

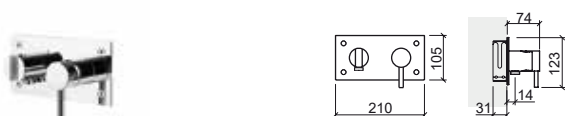

Referência	Descrição	€ Cromo
5314701	MISTURADORA ENCASTRAR BASE TERMOSTÁTICA TUBE 210x71x111mm / 3.0Kg Inclui flexíveis Q/F em malha inox, caixa, kit de fixação e suporte de chuveiro.	287.60€

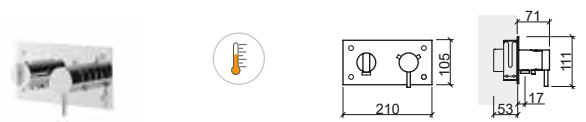

LEGENDA.

Misturadora termostática

Em caixa

TUBE

Referência Descrição € Cromo

5311701C MISTURADORA ENCASTRAR 3 VIAS TUBE C/ESPELHO REDONDO 116.74€
 ☞ Ø117x56x129mm / 0.8Kg

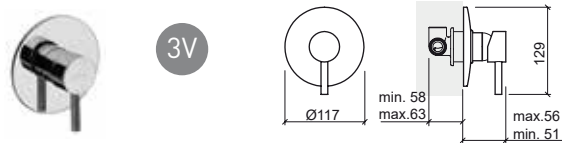

Referência Descrição € Cromo

5311801C MISTURADORA ENCASTRAR 4 VIAS TUBE ESPELHO OVAL 127.34€
 ☞ Ø155x56x168mm / 1.3Kg

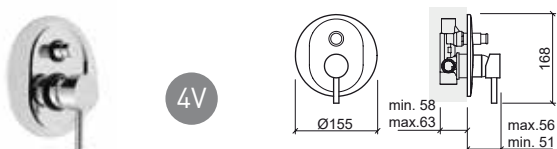

Referência Descrição € Cromo

5318701 MISTURADORA MONOCOMANDO ENCASTRAR 3 VIAS TUBE ESPELHO REDONDO Ø120 127.34€
 ☞ Ø120x51x131mm / 4.0Kg

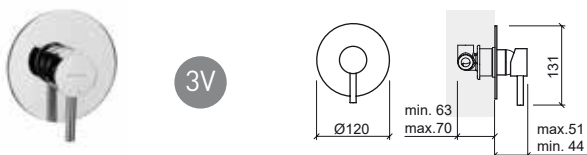

Referência Descrição € Cromo

5317801 MISTURADORA MONOCOMANDO ENCASTRAR 4 VIAS TUBE ESPELHO REDONDO Ø120 132.65€
 ☞ Ø120x51x149mm

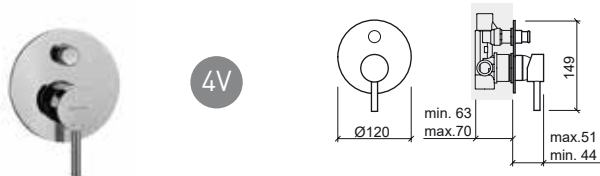

Referência Descrição € Cromo

5317101 MISTURADORA ENCASTRAR 3 VIAS TUBE C/ESPELHO QUADRADO 116.74€
 ☞ 105x51x123mm

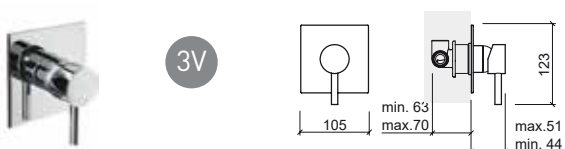

Referência Descrição € Cromo

5318801 MISTURADORA ENCASTRAR 4 VIAS TUBE ESPELHO RETANGULAR 143.26€
 ☞ 105x51x168mm / 4.0Kg
 Débito a 3 Bar com abertura total (50% fria + 50% quente): 21.2l/m (bica) ou 15.1l/m (chuveiro)

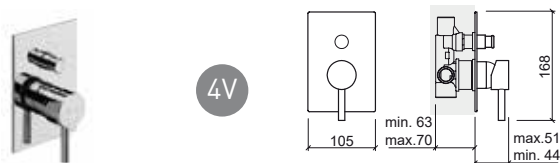

Referência Descrição € Cromo

5310601 DISTRIBUIDOR 1 ENTRADA / 3 SAÍDAS DE 1/2" 90.42€
 ☞ 60x52x73mm / 2.0Kg

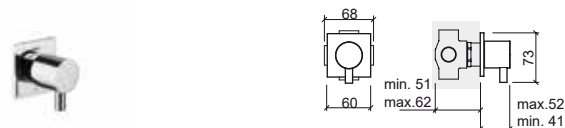

Referência Descrição € Cromo

56800 TORNEIRA PASSAGEM 1/2" 49.93€
 ☞ Ø60x40x70mm / 0.5Kg



Referência Descrição € Cromo

5317001 MINI MISTURADORA DUCHE TUBE 85.56€
 ☞ 165x136x104mm / 1.2Kg
 Não inclui flexível, chuveiro e suporte de chuveiro.
 Compatível com o chuveiro Kit Aqua 56691.



Referência Descrição € Cromo

5310561 TORNEIRA DE ESQUADRIA 1/2 1/2 26.88€
 ☞ 0.4Kg





5310561F TORNEIRA DE ESQUADRIA 1/2 1/2 C/FILTRO 27.94€
 ☞ 0.4Kg



LEGENDA.

☞ Em caixa

TUBE

Referência	Descrição	€ Cromo
5311561	TORNEIRA DE ESQUADRIA 1/2 3/8  0.4Kg	31.16€
5311561F	TORNEIRA DE ESQUADRIA 1/2 3/8 C/FILTRO  0.4Kg	32.10€



Referência	Descrição	€ Cromo
5315701	KIT C/MISTURADORA C/RAMPA DUCHE TUBE C/CHUVEIRO E PINHA  265x560x1162mm / 6.0Kg Inclui pinha Face Ø180, chuveiro de mão Duo, flexível 1.5m, suporte de chuveiro regulável em altura e kit de fixação.	327.91€
5315701S	KIT C/MISTURADORA C/RAMPA DUCHE TUBE C/CHUVEIRO S/PINHA  265x480x1162mm / 5.5Kg Inclui chuveiro de mão Duo, flexível 1.5m, suporte de chuveiro regulável em altura e kit de fixação. Compatível com as pinhas Main Therapy 57592, Main Call 57792, Headline 59091, Face 58691, Quadra 5871, Extra-Large 58591, Área Ø200 56291, Área Ø250 56891, Área Ø300 57691, Square □200 55991, Square □250 56091, Square □300 57491.	294.79€

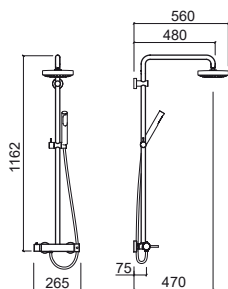
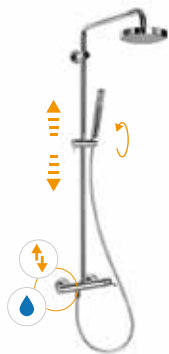

LEGENDA.

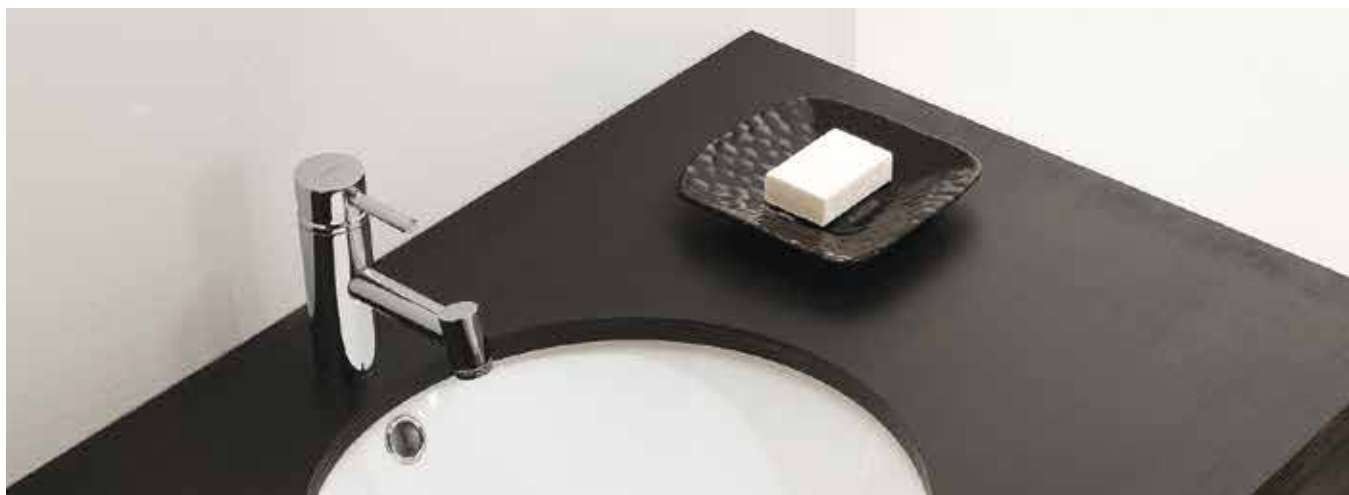

> P. 414 VÁLVULAS

Referência Descrição € Cromo

5514300 MISTURADORA MONOCOMANDO LAVATÓRIO ALTA TUBE ECO C/VDA **178.05€**
 ☞ Ø45x183x328mm / 3.7Kg
 Inclui flexíveis Q/F em malha inox, VDA e kit de fixação.
 Débito a 3 Bar com abertura total (50% fria + 50% quente): 5.0l/m

5514301 MISTURADORA MONOCOMANDO LAVATÓRIO ALTA TUBE ECO S/VDA **174.60€**
 ☞ Ø45x172x328mm / 3.1Kg
 Inclui flexíveis Q/F em malha inox e kit de fixação.
 Débito a 3 Bar com abertura total (50% fria + 50% quente): 5.0l/m

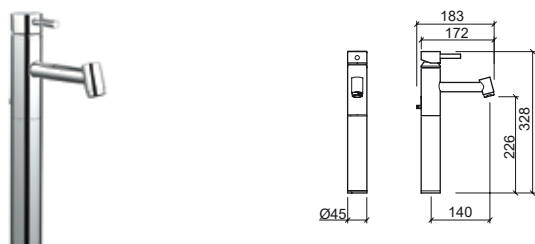

Referência Descrição € Cromo

5510300 MISTURADORA MONOCOMANDO LAVATÓRIO TUBE ECO C/VDA **140.02€**
 ☞ Ø45x163x153mm / 2.5Kg
 Inclui flexíveis Q/F em malha inox, VDA e kit de fixação.
 Débito a 3 Bar com abertura total (50% fria + 50% quente): 5.0l/m

5510301 MISTURADORA MONOCOMANDO LAVATÓRIO TUBE ECO S/VDA **136.56€**
 ☞ Ø45x152x153mm / 1.9Kg
 Inclui flexíveis Q/F em malha inox e kit de fixação.
 Débito a 3 Bar com abertura total (50% fria + 50% quente): 5.0l/m



Referência Descrição € Cromo

5517300 MISTURADORA MONOCOMANDO LAVATÓRIO SÊNIOR TUBE ECO C/VDA **164.48€**
 ☞ Ø45x181x155mm / 2.4Kg
 Inclui flexíveis Q/F em malha inox, VDA e kit de fixação.
 Débito a 3 Bar com abertura total (50% fria + 50% quente): 5.0l/m

5517301 MISTURADORA MONOCOMANDO LAVATÓRIO SÊNIOR TUBE ECO S/VDA **161.06€**
 ☞ Ø45x170x155mm / 1.9Kg
 Inclui flexíveis Q/F em malha inox e kit de fixação.
 Débito a 3 Bar com abertura total (50% fria + 50% quente): 5.0l/m



Referência Descrição € Cromo

5510400 MISTURADORA MONOCOMANDO BIDE TUBE ECO C/VDA **140.02€**
 ☞ Ø45x139x153mm / 2.4Kg
 Inclui flexíveis Q/F em malha inox, VDA e kit de fixação.
 Débito a 3 Bar com abertura total (50% fria + 50% quente): 5.0l/m

5510401 MISTURADORA MONOCOMANDO BIDE TUBE ECO S/VDA **136.56€**
 ☞ Ø45x128x153mm / 1.8Kg
 Inclui flexíveis Q/F em malha inox e kit de fixação.
 Débito a 3 Bar com abertura total (50% fria + 50% quente): 5.0l/m



LEGENDA.

☞ Em caixa ☞ Misturadora sénior

TUBE ECO

Referência Descrição € Cromo

5510801 MISTURADORA MONOCOMANDO BANHEIRA TUBE ECO S/CHUVEIRO **191.01€**
 281x189x65mm / 2.6Kg
 Não inclui flexível, chuveiro e suporte de chuveiro.

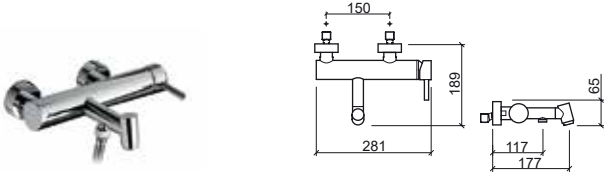

Referência Descrição € Cromo

5510701 MISTURADORA MONOCOMANDO BASE TUBE ECO S/CHUVEIRO **161.30€**
 281x132x65mm / 2.4Kg
 Não inclui flexível, chuveiro e suporte de chuveiro.

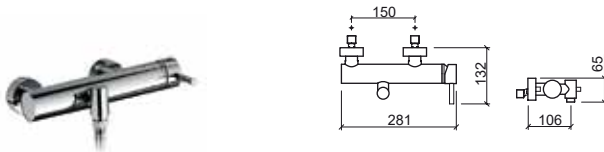

Referência Descrição € Cromo

5512301 MISTURADORA ENCASTRAR HORIZONTAL LAVATÓRIO TUBE ECO **162.17€**
 210x204x127mm / 2.1Kg
 Inclui flexíveis Q/F em malha inox, caixa e kit de fixação.

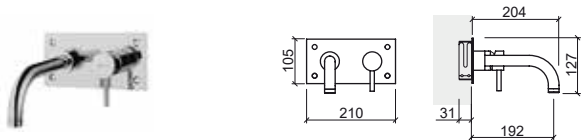

NEW ÍCONE



> P. 414 VÁLVULAS

Referência	Descrição	€ Cromo	€ Preto
5264301	MIST. MONOCOMANDO LAVATÓRIO ALTA NEW ÍCONE S/VDA Inclui flexíveis Q/F em malha inox e kit de fixação. Débito a 3 Bar com abertura total (50% fria + 50% quente): 16.8l/m. Possibilidade de aplicação de redutor de caudal.	124.15€	162.40€

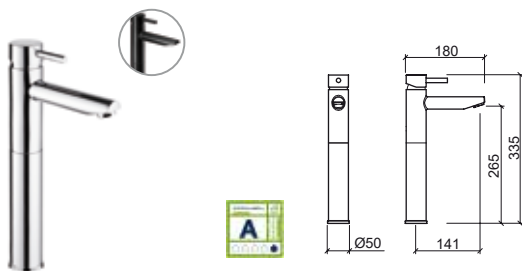

Referência	Descrição	€ Cromo
5261000	MIST. MONOCOMANDO LAVATÓRIO COLD OPEN NEW ÍCONE C/VDA Inclui flexíveis Q/F em malha inox e kit de fixação. Débito a 3 Bar com abertura total (50% fria + 50% quente): 12.0l/m. Possibilidade de aplicação de redutor de caudal.	65.47€

Referência	Descrição	€ Cromo
5261001	MIST. MONOCOMANDO LAVATÓRIO COLD OPEN NEW ÍCONE S/VDA Inclui flexíveis Q/F em malha inox e kit de fixação. Débito a 3 Bar com abertura total (50% fria + 50% quente): 12.0l/m. Possibilidade de aplicação de redutor de caudal.	62.08€

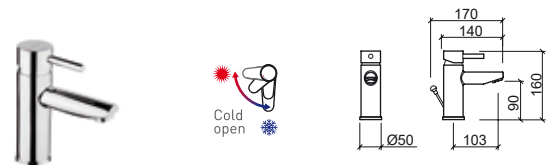

Referência	Descrição	€ Cromo
5267300	MIST. MONOCOMANDO LAVATÓRIO SÉNIOR NEW ÍCONE C/VDA Inclui flexíveis Q/F em malha inox kit de fixação. Débito a 3 Bar com abertura total (50% fria + 50% quente): 16.8l/m. Possibilidade de aplicação de redutor de caudal.	119.65€

Referência	Descrição	€ Cromo	€ Preto
5267301	MIST. MONOCOMANDO LAVATÓRIO SÉNIOR NEW ÍCONE S/VDA Inclui flexíveis Q/F em malha inox kit de fixação. Débito a 3 Bar com abertura total (50% fria + 50% quente): 16.8l/m. Possibilidade de aplicação de redutor de caudal.	101.96€	



Referência	Descrição	€ Cromo	€ Preto
5260300	MIST. MONOCOMANDO LAVATÓRIO NEW ÍCONE C/VDA Inclui flexíveis Q/F em malha inox e kit de fixação. Débito a 3 Bar com abertura total (50% fria + 50% quente): 16.8l/m. Possibilidade de aplicação de redutor de caudal.	65.47€	

Referência	Descrição	€ Cromo	€ Preto
5260301	MIST. MONOCOMANDO LAVATÓRIO NEW ÍCONE S/VDA Inclui flexíveis Q/F em malha inox e kit de fixação. Débito a 3 Bar com abertura total (50% fria + 50% quente): 16.8l/m. Possibilidade de aplicação de redutor de caudal.	62.08€	99.98€



LEGENDA.

- Em caixa
- Misturadora sénior
- Sistema Cold Open

NEW ÍCONE

Referência Descrição € Cromo

5260400 MIST. MONOCOMANDO BIDÉ NEW ÍCONE C/VDA **68.98€**
 ☞ Ø50x158x160mm / 1.4Kg
 Inclui flexíveis Q/F em malha inox e kit de fixação.
 Débito a 3 Bar com abertura total (50% fria + 50% quente): 17.0l/m
 Possibilidade de aplicação de redutor de caudal.

5260401 MIST. MONOCOMANDO BIDÉ NEW ÍCONE S/VDA **65.59€**
 ☞ Ø50x124x160mm / 1.1Kg
 Inclui flexíveis Q/F em malha inox e kit de fixação.
 Débito a 3 Bar com abertura total (50% fria + 50% quente): 17.0l/m
 Possibilidade de aplicação de redutor de caudal.



Referência Descrição € Cromo

5260101 MIST. MONOCOMANDO LAVATÓRIO FIXAÇÃO AO CHÃO NEW ÍCONE **721.60€**
 ☞ Ø123x410x1102mm / 14.8Kg
 Débito a 3 Bar com abertura total (50% fria + 50% quente): 16.8l/m
 Possibilidade de aplicação de redutor de caudal.

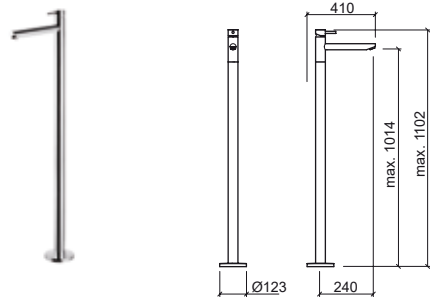

Referência Descrição € Cromo

5260801 MIST. MONOCOMANDO BANHEIRA NEW ÍCONE **126.28€**
 ☞ 215x172x98mm / 2.2Kg
 Inclui chuveiro, flexível e suporte de chuveiro.
 Possibilidade de aplicação de redutor de caudal.

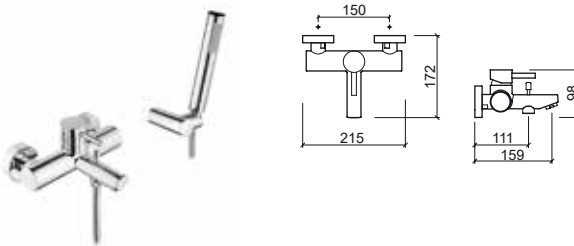

Referência Descrição € Cromo

5268801 MIST. MONOCOMANDO BANHEIRA FIXAÇÃO AO CHÃO NEW ÍCONE **811.81€**
 ☞ Ø123x325x822mm / 13.4Kg
 Débito a 3 Bar: 21l/m (bica) 11l/m (saída livre)
 Possibilidade de aplicação de redutor de caudal. Não inclui flexível e chuveiro.

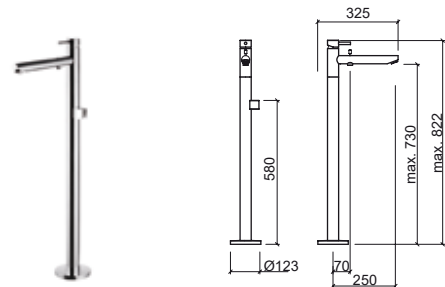

Referência Descrição € Cromo

5260701 MISTURADORA MONOCOMANDO BASE NEW ÍCONE **104.00€**
 ☞ 215x122x94mm / 1.9Kg
 Inclui chuveiro, flexível e suporte de chuveiro.
 Possibilidade de aplicação de redutor de caudal.

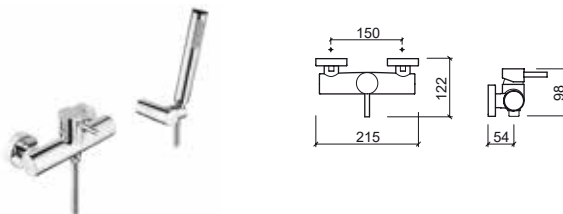

LEGENDA.

☞ Em caixa

NEW ÍCONE

Referência Descrição € Cromo

5264341 MIST. TEMPORIZADA LAVATÓRIO ALTA NEW ÍCONE S/VDA **164.48€**
 57x180x340mm / 2.8Kg
 Inclui flexível e kit de fixação.
 Débito a 3 Bar: 4 a 13l/m (débito regulável). Tempo de abertura 10".

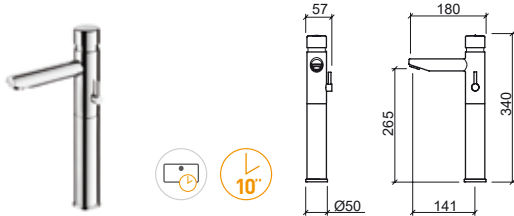

Referência Descrição € Cromo

5266341 TORNEIRA TEMPORIZADA LAVATÓRIO SENIOR NEW ÍCONE S/VDA **84.89€**
 Ø50x180x165mm / 1.3Kgs
 Inclui flexível e kit de fixação.
 Débito a 3 Bar: 4 a 13l/m (débito regulável). Tempo de abertura 10".



Referência Descrição € Cromo

5265341 TORNEIRA TEMPORIZADA LAVATÓRIO ALTA NEW ÍCONE S/VDA **132.65€**
 Ø50x180x340mm / 2.5Kg
 Inclui flexível e kit de fixação.
 Débito a 3 Bar: 4 a 13l/m (débito regulável). Tempo de abertura 10".

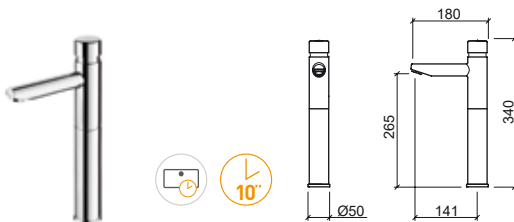

Referência Descrição € Cromo

5262301 MIST. ENCASTRAR LAVATÓRIO NEW ÍCONE **140.08€**
 215x232x120mm / 2.2Kg
 Possibilidade de aplicação de redutor de caudal.

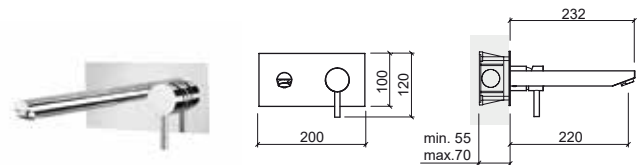

Referência Descrição € Cromo

5267341 MIST. TEMPORIZADA LAVATÓRIO SENIOR NEW ÍCONE S/VDA **100.81€**
 57x180x165mm / 1.5Kg
 Inclui flexível e kit de fixação.
 Débito a 3 Bar: 4 a 13l/m (débito regulável). Tempo de abertura 10".

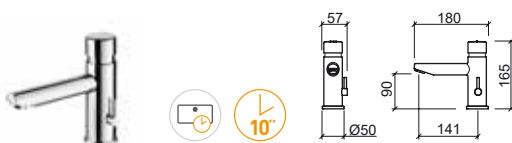

Referência Descrição € Cromo

5262701 MISTURADORA ENCASTRAR BASE NEW ÍCONE **148.57€**
 200x72x120mm / 2.0Kg
 Débito a 3 Bar com abertura total (50% fria + 50% quente): 25.0l/m.

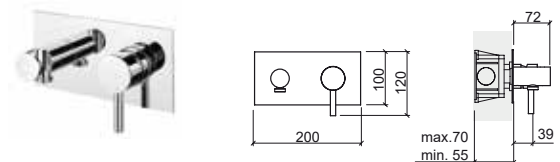

LEGENDA.

Temporizada Em caixa

NEW ÍCONE

Referência	Descrição	€ Cromo	€ Preto
------------	-----------	---------	---------

5261701C	MIST. ENCASTRAR 3 VIAS NEW ÍCONE ESPELHO REDONDO ☞ Ø120x63x130mm / 0.9Kg Débito a 3 Bar com abertura total (50% fria + 50% quente): 25.0l/m.	90.20€	117.74€
-----------------	---	---------------	----------------

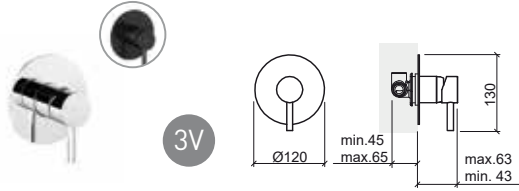

Referência	Descrição	€ Cromo	€ Preto
------------	-----------	---------	---------

5267101C	MIST. ENCASTRAR 3 VIAS NEW ÍCONE ESPELHO QUADRADO ☞ 105x63x123mm / 0.9Kg Débito a 3 Bar com abertura total (50% fria + 50% quente): 25.0l/m.	90.20€	117.74€
-----------------	---	---------------	----------------

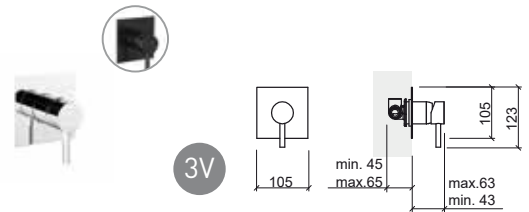

Referência	Descrição	€ Cromo	€ Preto
------------	-----------	---------	---------

5261801C	MIST. ENCASTRAR 4 VIAS CENTRAL NEW ÍCONE ESPELHO REDONDO ☞ Ø130x57x154mm / 1.3Kg Débito a 3 Bar com abertura total (50% fria + 50% quente): saída inferior 23.0l/m saída superior 17.0l/m.	115.67€	153.27€
-----------------	---	----------------	----------------

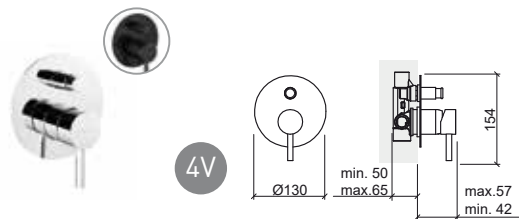

Referência	Descrição	€ Cromo	€ Preto
------------	-----------	---------	---------

5267801C	MIST. ENCASTRAR 4 VIAS CENTRAL NEW ÍCONE ESPELHO RETANGULAR ☞ 105x57x168mm / 1.3Kg Débito a 3 Bar com abertura total (50% fria + 50% quente): saída inferior 23.0l/m saída superior 17.0l/m.	115.67€	153.27€
-----------------	---	----------------	----------------

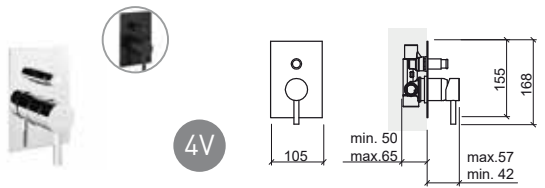

Referência	Descrição	€ Cromo	€ Preto
------------	-----------	---------	---------

5261601C	MIST. ENCASTRAR 5 VIAS CENTRAL NEW ÍCONE ESPELHO REDONDO ☞ Ø130x55x157mm / 1.4Kg Débito a 3 Bar com abertura total (50% fria + 50% quente): 19.0l/m.	191.01€	218.23€
-----------------	---	----------------	----------------

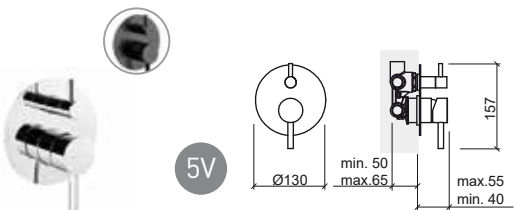

Referência	Descrição	€ Cromo	€ Preto
------------	-----------	---------	---------

5267601C	MIST. ENCASTRAR 5 VIAS CENTRAL NEW ÍCONE ESPELHO RETANGULAR ☞ 105x55x168mm / 1.4Kg Débito a 3 Bar com abertura total (50% fria + 50% quente): 19.0l/m.	191.01€	218.23€
-----------------	---	----------------	----------------

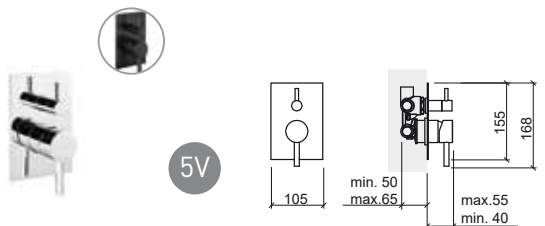

LEGENDA.

☞ Em caixa

NEW ÍCONE

Referência Descrição € Cromo

5264701C MIST. ENCASTRAR TERMOSTÁTICA 170.74€
3 VIAS NEW ÍCONE ESPELHO REDONDO
Em caixa Ø130x64mm / 1.1Kg
Débito a 3 Bar com abertura total (50% fria + 50% quente): 25.0l/m.

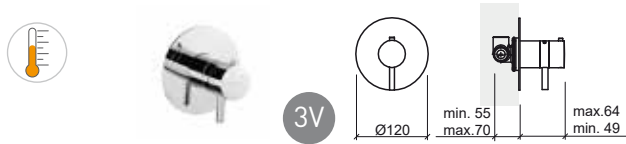

Referência Descrição € Cromo

5268701C MIST. ENCASTRAR TERMOSTÁTICA 170.74€
3 VIAS NEW ÍCONE ESPELHO QUADRADO
Em caixa 105x64x111mm / 1.1Kg
Débito a 3 Bar com abertura total (50% fria + 50% quente): 25.0l/m.

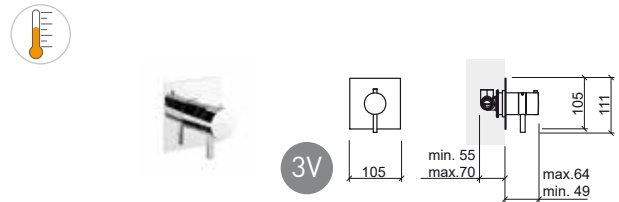

Referência Descrição € Cromo

5264801C MIST. ENCASTRAR TERMOSTÁTICA 222.32€
4 VIAS NEW ÍCONE ESPELHO REDONDO
Em caixa Ø130x64x143mm / 1.5Kg
Débito a 3 Bar com abertura total (50% fria + 50% quente): saída inferior 23.0l/m saída superior 17.0l/m.

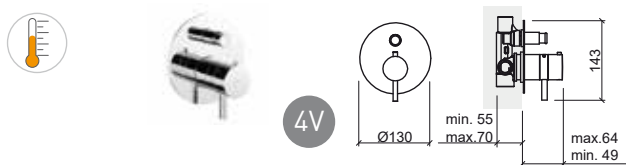

Referência Descrição € Cromo

5266801C MIST. ENCASTRAR TERMOSTÁTICA 222.32€
4 VIAS NEW ÍCONE ESPELHO RETANGULAR
Em caixa 105x64x157mm / 1.6Kg
Débito a 3 Bar com abertura total (50% fria + 50% quente): saída inferior 23.0l/m saída superior 17.0l/m.

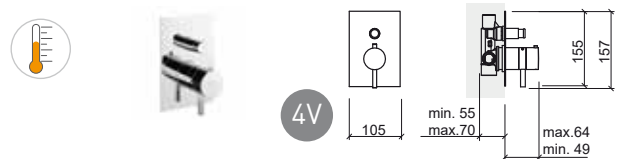

Referência Descrição € Cromo

5264601C MIST. ENCASTRAR TERMOSTÁTICA 233.99€
5 VIAS NEW ÍCONE ESPELHO REDONDO
Em caixa Ø130x61x146mm / 1.6Kg
Débito a 3 Bar com abertura total (50% fria + 50% quente): 19.0l/m.

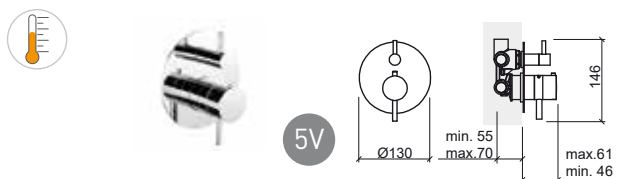

Referência Descrição € Cromo

5266601C MIST. ENCASTRAR TERMOSTÁTICA 233.99€
5 VIAS NEW ÍCONE ESPELHO RETANGULAR
Em caixa 105x61x157mm / 1.6Kg
Débito a 3 Bar com abertura total (50% fria + 50% quente): 19.0l/m.

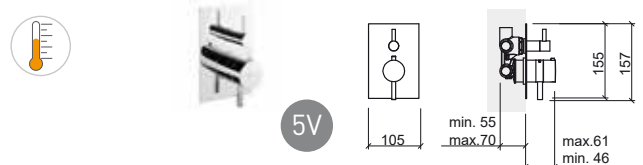

LEGENDA.

Misturadora termostática Em caixa

NEW ÍCONE

Referência Descrição € Cromo

5269802 KIT DUCHE ENCASTRAR 4 VIAS NEW ÍCONE ESPELHO REDONDO C/CHUVEIRO E PINHA 255.75€



Inclui pinha Duo Ø200, haste 350, chuveiro de mão tipo Duo em ABS, flexível em inox 1.7m dupla agrafatura e suporte de chuveiro.

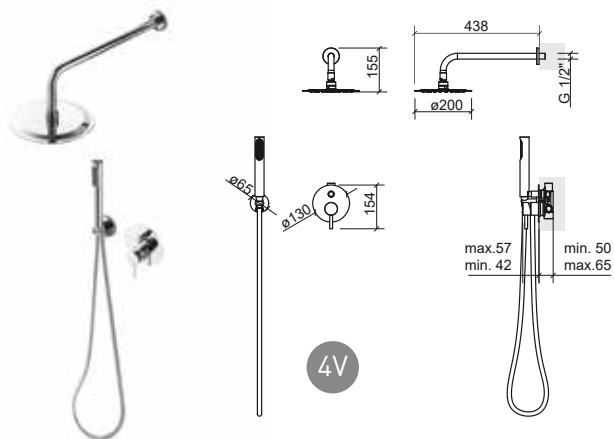

Referência Descrição € Cromo

5269603 KIT DUCHE ENCASTRAR 5 VIAS NEW ÍCONE ESPELHO REDONDO C/CHUVEIRO, PINHA E INJETORES 415.99€



Inclui pinha Duo Ø200, haste 350, chuveiro de mão tipo Duo em ABS, flexível em inox 1.7m dupla agrafatura, suporte de chuveiro e 3 injetores redondos.

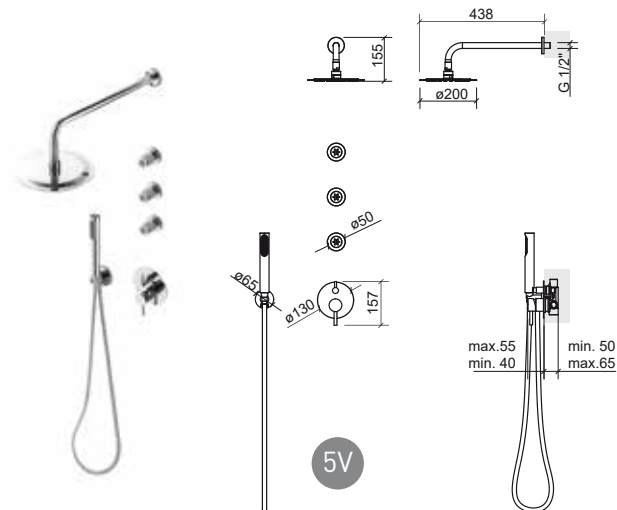

Referência Descrição € Cromo

5269804 KIT DUCHE ENCASTRAR 4 VIAS NEW ÍCONE ESPELHO RECTANGULAR C/CHUVEIRO E PINHA 255.75€



Inclui pinha Plan 200, haste 350, chuveiro de mão tipo Duo em ABS, flexível em inox 1.7m dupla agrafatura e suporte de chuveiro.

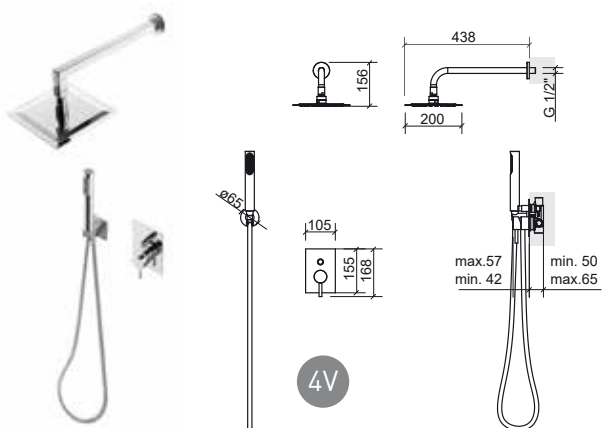

Referência Descrição € Cromo

5269605 KIT DUCHE ENCASTRAR 5 VIAS NEW ÍCONE ESPELHO RECTANGULAR C/CHUVEIRO, PINHA E INJETORES 415.99€



Inclui pinha Plan 200, haste 350, chuveiro de mão tipo Duo em ABS, flexível em inox 1.7m dupla agrafatura, suporte de chuveiro e 3 injetores quadrados.

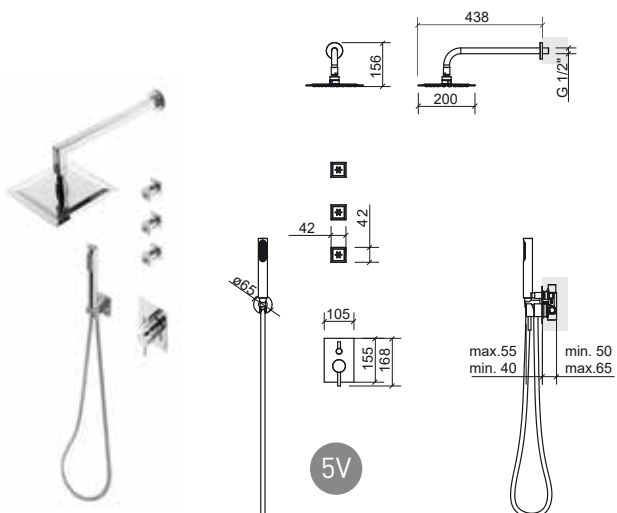

LEGENDA.

Em caixa

Referência Descrição € Cromo

5266701 **KIT C/REGULAÇÃO TELESCÓPICA C/MISTURADORA MONOCOMANDO NEW ÍCONE C/CHUVEIRO E PINHA** **275.00€**

 280x534x1455mm / 5.2Kg

Inclui pinha Duo Ø200, chuveiro de mão tipo Duo em ABS, flexível em inox 1.7m dupla agrafatura, suporte de chuveiro regulável em altura e kit de fixação. Débito (3 bar): chuveiro de mão 12.0l/m - chuveiro de topo 14.0l/m.

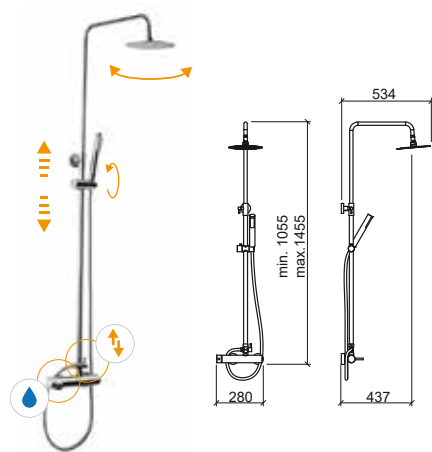

LEGENDA.

 Em caixa  Entrada de água  Desviador  Orientável  Regulável em altura

ÍCONE



> P. 414 VÁLVULAS

Referência	Descrição	€ Cromo
------------	-----------	---------

5504300	MISTURADORA MONOCOMANDO LAVATÓRIO ALTA ÍCONE C/VDA ☞ Ø50x208x329mm / 2.8Kg Inclui flexíveis Q/F em malha inox, VDA e kit de fixação. Débito a 3 Bar com abertura total (50% fria + 50% quente): 15.0l/m	140.54€
----------------	---	----------------

5504301	MISTURADORA MONOCOMANDO LAVATÓRIO ALTA ÍCONE S/VDA ☞ Ø50x175x329mm / 2.8Kg Inclui flexíveis Q/F em malha inox e kit de fixação. Débito a 3 Bar com abertura total (50% fria + 50% quente): 15.0l/m	136.26€
----------------	--	----------------

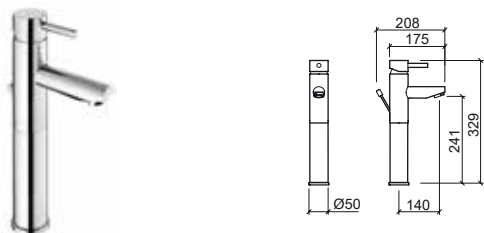

Referência	Descrição	€ Cromo
------------	-----------	---------

5500300	MISTURADORA MONOCOMANDO LAVATÓRIO ÍCONE C/VDA ☞ Ø50x168x154mm / 2.3Kg Inclui flexíveis Q/F em malha inox, VDA e kit de fixação. Débito a 3 Bar com abertura total (50% fria + 50% quente): 15.0l/m	83.47€
----------------	--	---------------

5500301	MISTURADORA MONOCOMANDO LAVATÓRIO ÍCONE S/VDA ☞ Ø50x138x154mm / 2.3Kg Inclui flexíveis Q/F em malha inox e kit de fixação. Débito a 3 Bar com abertura total (50% fria + 50% quente): 15.0l/m	80.21€
----------------	---	---------------



Referência	Descrição	€ Cromo
------------	-----------	---------

5504331	MISTURADORA MONOCOMANDO COLD OPEN LAVATÓRIO ALTA ÍCONE S/VDA ☞ Ø50x178x329mm / 3.1Kg Inclui flexíveis Q/F em malha inox e kit de fixação. Débito a 3 Bar com abertura total (50% fria + 50% quente): 8.4l/m	136.26€
----------------	---	----------------

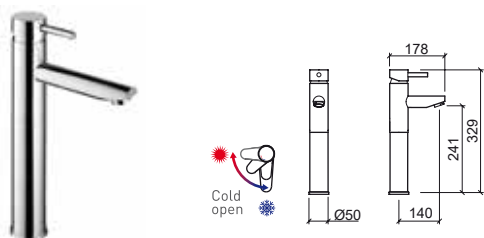

Referência	Descrição	€ Cromo
------------	-----------	---------

5501000	MISTURADORA MONOCOMANDO COLD OPEN LAVATÓRIO ÍCONE C/VDA ☞ Ø50x168x154mm / 2.3Kg Inclui flexíveis Q/F em malha inox, VDA e kit de fixação. Débito a 3 Bar com abertura total (50% fria + 50% quente): 8.4l/m	85.09€
----------------	---	---------------

5501001	MISTURADORA MONOCOMANDO COLD OPEN LAVATÓRIO ÍCONE S/VDA ☞ Ø50x144x154mm / 2.3Kg Inclui flexíveis Q/F em malha inox e kit de fixação. Débito a 3 Bar com abertura total (50% fria + 50% quente): 8.4l/m	81.83€
----------------	--	---------------

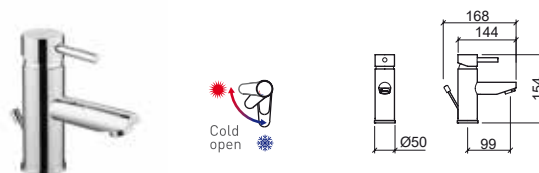

LEGENDA.

☞ Em caixa

☞ Sistema Cold Open



> P. 414 VÁLVULAS

Referência Descrição € Cromo

5500400 **MISTURADORA MONOCOMANDO BIDE ÍCONE C/VDA** **83.47€**
 ☞ Ø50x157x154mm / 2.2Kg
 Inclui flexíveis Q/F em malha inox, VDA e kit de fixação.
 Débito a 3 Bar com abertura total (50% fria + 50% quente): 15.0l/m

5500401 **MISTURADORA MONOCOMANDO BIDE ÍCONE S/VDA** **80.21€**
 ☞ Ø50x127x154mm / 2.2Kg
 Inclui flexíveis Q/F em malha inox e kit de fixação.
 Débito a 3 Bar com abertura total (50% fria + 50% quente): 15.0l/m

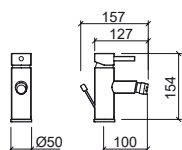

Referência Descrição € Cromo

5502301 **MISTURADORA MONOCOMANDO LAVATORIO ÍCONE** **134.04€**
 ☞ 210x193x123mm / 2.1Kg
 Inclui flexíveis Q/F em malha inox, caixa e kit de fixação.

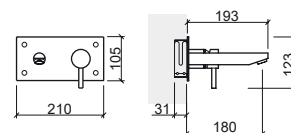

Referência Descrição € Cromo

5500801 **MISTURADORA MONOCOMANDO BANHEIRA ÍCONE S/CHUVEIRO** **119.39€**
 ☞ 280x173x65mm / 2.3Kg
 Não inclui flexível, chuveiro e suporte de chuveiro.
 Débito a 3 Bar com abertura total (50% fria + 50% quente): 18.0l/m

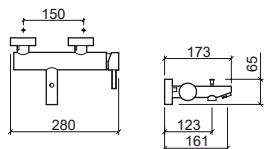

Referência Descrição € Cromo

5502341 **TORNEIRA ENCASTRAR TEMPORIZADA LAVATORIO ÍCONE** **145.73€**
 ☞ 210x165x105mm / 2.1Kg
 Débito a 3 Bar: 4 a 13l/m (débito regulável). Tempo de abertura 10".

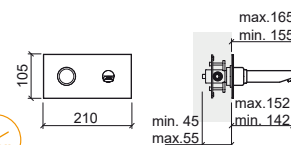

Referência Descrição € Cromo

5500701 **MISTURADORA MONOCOMANDO BASE ÍCONE S/CHUVEIRO** **107.14€**
 ☞ 280x131x65mm / 1.2Kg
 Não inclui flexível, chuveiro e suporte de chuveiro.
 Débito a 3 Bar com abertura total (50% fria + 50% quente): 18.0l/m

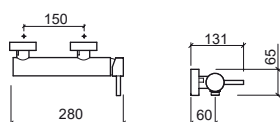

LEGENDA.

☞ Temporizada ☞ Em caixa

ÍCONE ECO



> P. 414 VÁLVULAS

Referência	Descrição	€ Cromo
------------	-----------	---------

5524300	MISTURADORA MONOCOMANDO LAVATÓRIO ALTA ÍCONE ECO C/VDA ☞ Ø50x208x329mm / 2.8Kg Inclui flexíveis Q/F em malha inox, VDA e kit de fixação. Débito a 3 Bar com abertura total (50% fria + 50% quente): 5.0l/m	142.81€
----------------	--	----------------

5524301	MISTURADORA MONOCOMANDO LAVATÓRIO ALTA ÍCONE ECO S/VDA ☞ Ø50x175x329mm / 2.8Kg Inclui flexíveis Q/F em malha inox e kit de fixação. Débito a 3 Bar com abertura total (50% fria + 50% quente): 5.0l/m	138.56€
----------------	---	----------------

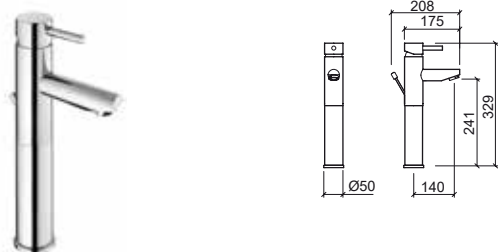

Referência	Descrição	€ Cromo
------------	-----------	---------

5520300	MISTURADORA MONOCOMANDO LAVATÓRIO ÍCONE ECO C/VDA ☞ Ø50x168x154mm / 2.3Kg Inclui flexíveis Q/F em malha inox, VDA e kit de fixação. Débito a 3 Bar com abertura total (50% fria + 50% quente): 5.0l/m	83.74€
----------------	---	---------------

5520301	MISTURADORA MONOCOMANDO LAVATÓRIO ÍCONE ECO S/VDA ☞ Ø50x138x154mm / 2.3Kg Inclui flexíveis Q/F em malha inox e kit de fixação. Débito a 3 Bar com abertura total (50% fria + 50% quente): 5.0l/m	80.55€
----------------	--	---------------



Referência	Descrição	€ Cromo
------------	-----------	---------

5520400	MISTURADORA MONOCOMANDO BIDE ÍCONE ECO C/VDA ☞ Ø50x157x154mm / 2.2Kg Inclui flexíveis Q/F em malha inox, VDA e kit de fixação. Débito a 3 Bar com abertura total (50% fria + 50% quente): 5.0l/m	83.74€
----------------	--	---------------

5520401	MISTURADORA MONOCOMANDO BIDE ÍCONE ECO S/VDA ☞ Ø50x127x154mm / 2.2Kg Inclui flexíveis Q/F em malha inox e kit de fixação. Débito a 3 Bar com abertura total (50% fria + 50% quente): 5.0l/m	80.55€
----------------	---	---------------



Referência	Descrição	€ Cromo
------------	-----------	---------

5520801	MISTURADORA MONOCOMANDO BANHEIRA ÍCONE ECO S/CHUVEIRO ☞ 280x173x65mm / 2.3Kg Não inclui flexível, chuveiro e suporte de chuveiro. Débito a 3 Bar com abertura total (50% fria + 50% quente): 10.0l/m	120.02€
----------------	--	----------------

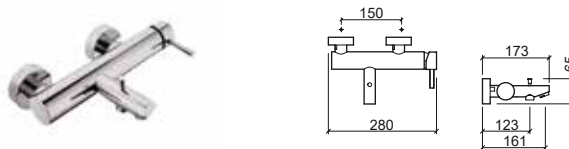

Referência	Descrição	€ Cromo
------------	-----------	---------

5520701	MISTURADORA MONOCOMANDO BASE ÍCONE ECO S/CHUVEIRO ☞ 280x131x65mm / 1.2Kg Não inclui flexível, chuveiro e suporte de chuveiro. Débito a 3 Bar com abertura total (50% fria + 50% quente): 10.0l/m	107.49€
----------------	--	----------------

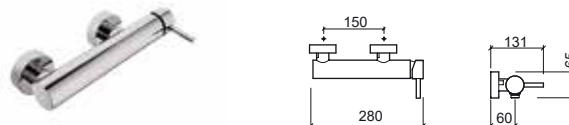

LEGENDA.

☞ Em caixa



> P. 414 VÁLVULAS

Referência	Descrição	€ Cromo	Referência	Descrição	€ Cromo
5370300	MISTURADORA MONOCOMANDO LAVATÓRIO TORUS C/VDA ☞ Ø49x165x138mm / 31.4Kg Inclui flexíveis Q/F em malha inox, VDA e kit de fixação.	76.47€	5370400	MISTURADORA MONOCOMANDO BIDE TORUS C/VDA ☞ Ø49x150x138mm / 25.6Kg Inclui flexíveis Q/F em malha inox, VDA e kit de fixação.	76.47€
5370301	MISTURADORA MONOCOMANDO LAVATÓRIO TORUS S/VDA ☞ Ø49x150x138mm / 31.4Kg Inclui flexíveis Q/F em malha inox e kit de fixação.	72.97€	5370401	MISTURADORA MONOCOMANDO BIDE TORUS S/VDA ☞ Ø49x141x138mm / 25.6Kg Inclui flexíveis Q/F em malha inox e kit de fixação.	73.51€



Referência	Descrição	€ Cromo	Referência	Descrição	€ Cromo
5371001	MISTURADORA MONOCOMANDO COLD OPEN LAVATÓRIO TORUS S/VDA ☞ Ø49x156x138mm / 12.0Kg Inclui flexíveis Q/F em malha inox e kit de fixação.	74.59€	5370801	MISTURADORA MONOCOMANDO BANHEIRA TORUS C/CHUVEIRO ☞ 220x186x118mm / 2.5Kg Inclui chuveiro Omega 1 função, flexível 1.70m e suporte regulável.	102.89€

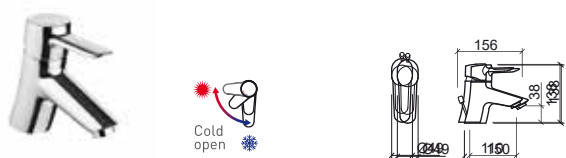

LEGENDA.

☞ Em caixa Sistema Cold Open

TORUS

Referência Descrição € Cromo

5370701 MISTURADORA MONOCOMANDO BASE TORUS C/CHUVEIRO 94.55€
 220x150x127mm / 1.9Kg
 Inclui chuveiro Omega 1 função, flexível 1.70m e suporte regulável.



Referência Descrição € Cromo

5374801 MISTURADORA MONOCOMANDO TERMOSTÁTICA BANHEIRA TORUS C/CHUVEIRO 257.59€
 280x180x106mm / 2.5Kg
 Inclui chuveiro Omega 1 função, flexível 1.70m e suporte regulável.

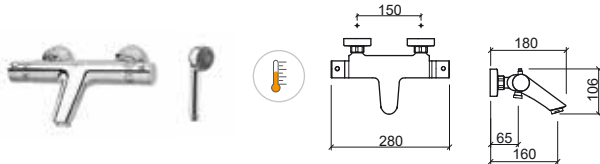

Referência Descrição € Cromo

5374701 MISTURADORA MONOCOMANDO TERMOSTÁTICA BASE TORUS C/CHUVEIRO 213.99€
 280x90xØ65mm / 2.5Kg
 Inclui chuveiro Omega 1 função, flexível 1.70m e suporte regulável.

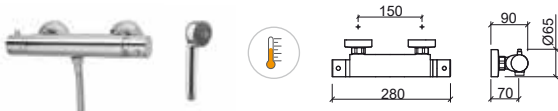

Referência Descrição € Cromo

5376701 ① KIT C/MISTURADORA C/RAMPA DUCHE TORUS C/CHUVEIRO E PINHA 285.00€
 220x556x1242mm / 6.8Kg
 Inclui pinha Face Ø180, chuveiro de mão Duo, flexível 1.5m, suporte de chuveiro regulável em altura e kit de fixação.

5376701S ② KIT C/MISTURADORA C/RAMPA DUCHE TORUS C/CHUVEIRO S/PINHA 235.00€
 220x478x1242mm / 6.0Kg
 Inclui chuveiro de mão Duo, flexível 1.5m, suporte de chuveiro regulável em altura e kit de fixação. Compatível com as pinhas Main Therapy 57592, Main Call 57792, Headline 59091, Face 58691, Quadra 5871, Extra-Large 58591, Área Ø200 56291, Área Ø250 56891, Área Ø300 57691, Square □200 55991, Square □250 56091, Square □300 57491.

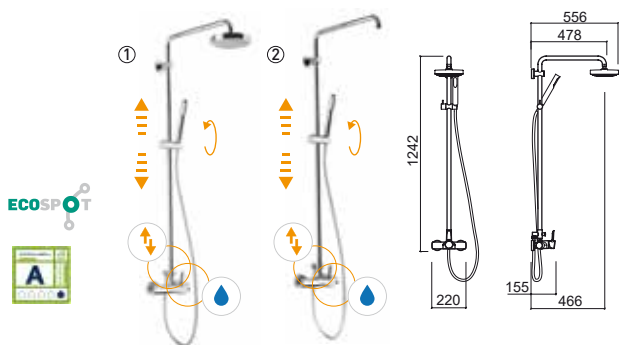

Referência Descrição € Cromo

5371701C MISTURADORA ENCASTRAR 3 VIAS TORUS C/ESELHO REDONDO 118.90€
 Ø117x80x146mm / 2.5Kg



Referência Descrição € Cromo

5371801C MISTURADORA ENCASTRAR 4 VIAS TORUS C/ESELHO OVAL 141.82€
 Ø155x118x185mm



Referência Descrição € Cromo

5377721 KIT C/MISTURADORA TERMOSTÁTICA C/RAMPA DUCHE TORUS C/CHUVEIRO E PINHA 299.00€
 280x560x1162mm / 5.7Kg
 Inclui pinha Face Ø180, chuveiro de mão Duo, flexível 1.5m, suporte de chuveiro regulável em altura e kit de fixação.

5377721S KIT C/MISTURADORA TERMOSTÁTICA C/RAMPA DUCHE TORUS C/CHUVEIRO S/PINHA 270.00€
 280x480x1162mm / 5.3Kg
 Inclui chuveiro de mão Duo, flexível 1.5m, suporte de chuveiro regulável em altura e kit de fixação. Compatível com as pinhas Main Therapy 57592, Main Call 57792, Headline 59091, Face 58691, Quadra 5871, Extra-Large 58591, Área Ø200 56291, Área Ø250 56891, Área Ø300 57691, Square □200 55991, Square □250 56091, Square □300 57491.

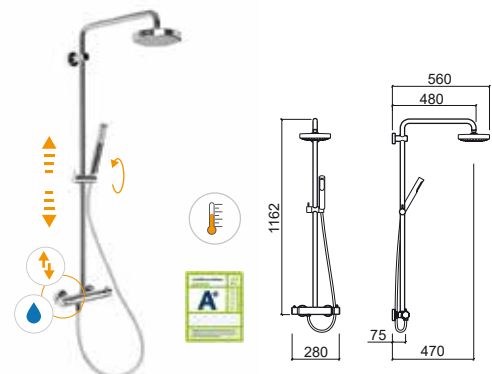

LEGENDA.

Misturadora termostática Em caixa



> P. 414 VÁLVULAS

Referência	Descrição	€ Cromo
------------	-----------	---------

5004300	MISTURADORA MONOCOMANDO LAVATÓRIO SÊNIOR ALFA C/VDA 53x192x139mm / 1.9Kg Inclui flexíveis Q/F em malha inox, VDA e kit de fixação.	91.59€
----------------	---	---------------

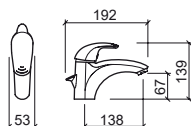

Referência	Descrição	€ Cromo
------------	-----------	---------

5000300	MISTURADORA MONOCOMANDO LAVATÓRIO ALFA C/VDA 48x159x121mm / 1.9Kg Inclui flexíveis Q/F em malha inox, VDA e kit de fixação.	70.82€
----------------	--	---------------

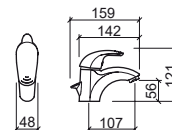

5000301	MISTURADORA MONOCOMANDO LAVATÓRIO ALFA S/VDA 48x142x121mm / 1.4Kg Inclui flexíveis Q/F em malha inox e kit de fixação.	60.94€
----------------	---	---------------

Referência	Descrição	€ Cromo
------------	-----------	---------

5008301	MISTURADORA MONOCOMANDO MANÍPULO CLÍNICO LAVATÓRIO ALFA S/VDA 50x182x262mm / 1.8Kg Inclui flexíveis Q/F em malha inox e kit de fixação.	108.12€
----------------	--	----------------

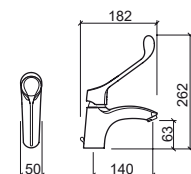

Referência	Descrição	€ Cromo
------------	-----------	---------

5000400	MISTURADORA MONOCOMANDO BIDÉ ALFA C/VDA 49x142x122mm / 1.8Kg Inclui flexíveis Q/F em malha inox, VDA e kit de fixação.	71.84€
----------------	---	---------------

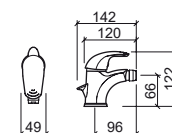

5000401	MISTURADORA MONOCOMANDO BIDÉ ALFA S/VDA 49x120x122mm / 1.4Kg Inclui flexíveis Q/F em malha inox e kit de fixação.	61.75€
----------------	--	---------------

LEGENDA.

Em caixa
 Manípulo clínico
 Misturadora sénior

ALFA

Referência Descrição € Cromo

5000801 MISTURADORA MONOCOMANDO BANHEIRA ALFA C/CHUVEIRO **88.93€**
 220x183x132mm / 2.6Kg
 Inclui chuveiro Omega 1 função, flexível 1.70m e suporte regulável.

5000801B MISTURADORA MONOCOMANDO BANHEIRA ALFA C/CHUVEIRO MULTIFUNÇÕES **115.70€**
 220x183x132mm / 2.6Kg
 Inclui chuveiro Beta multifunções, flexível 1.70m e suporte regulável.

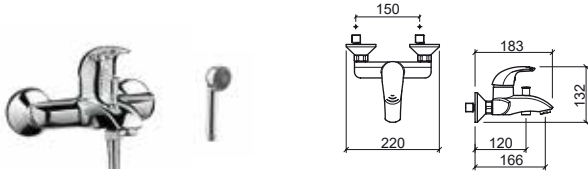

Referência Descrição € Cromo

5000701 MISTURADORA MONOCOMANDO BASE ALFA C/CHUVEIRO **77.63€**
 220x140x130mm / 2.6Kg
 Inclui chuveiro Omega 1 função, flexível 1.70m e suporte regulável.

5000701B MISTURADORA MONOCOMANDO BASE ALFA C/CHUVEIRO MULTIFUNÇÕES **104.47€**
 220x140x130mm / 2.6Kg
 Inclui chuveiro Beta multifunções, flexível 1.70m e suporte regulável.

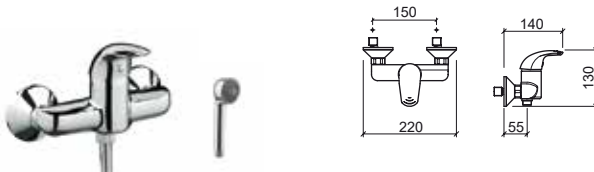

Referência Descrição € Cromo

5001701 MISTURADORA MONOCOMANDO ENCASTRAR BASE 3 VIAS ALFA **123.39€**
 1.9Kg
 Inclui pinha multifunções e haste.

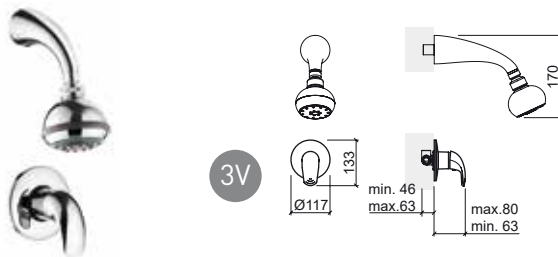

Referência Descrição € Cromo

5001701C MISTURADORA MONOCOMANDO ENCASTRAR BASE 3 VIAS ALFA **74.05€**
 117x80x133mm / 1.9Kg
 Débito a 3 Bar com abertura total (50% fria + 50% quente): 27.5l/m

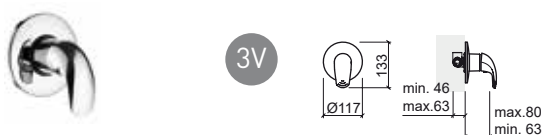

Referência Descrição € Cromo

5001801 MISTURADORA MONOCOMANDO ENCASTRAR BASE 4 VIAS ALFA C/INVERSOR **180.48€**
 2.6Kg
 Inclui pinha multifunções, bica e haste.

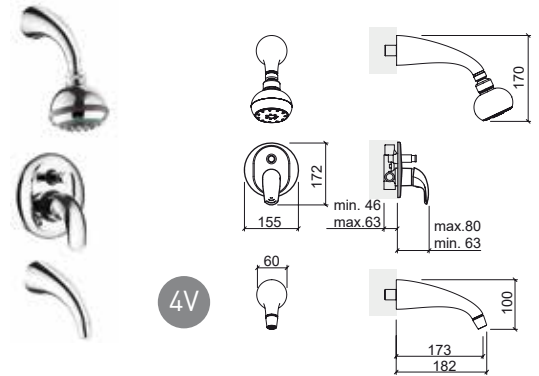

Referência Descrição € Cromo

5001801C MISTURADORA MONOCOMANDO ENCASTRAR BASE 4 VIAS ALFA C/INVERSOR **100.45€**
 155x80x172mm / 2.6Kg
 Débito a 3 Bar com abertura total (50% fria + 50% quente): saída inferior 25.5l/m saída superior 19.5l/m

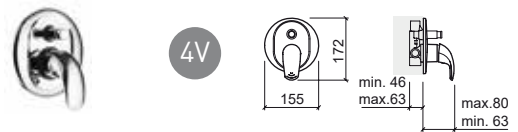

Referência Descrição € Cromo

5000661 ① TORNEIRA PASSAGEM Q/F 1/2" **26.62€**
 0.5Kg

5000961 ② TORNEIRA PASSAGEM Q/F 3/4" **28.13€**
 0.5Kg

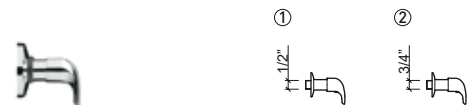

Referência Descrição € Cromo

5000561 ① TORNEIRA ESQUADRIA 1/2 1/2 ALFA **26.18€**
 0.4Kg

5000561F ① TORNEIRA ESQUADRIA 1/2 1/2 ALFA C/FILTRO **27.14€**
 0.4Kg

5001561 ② TORNEIRA ESQUADRIA 1/2 3/8 ALFA **19.63€**
 0.4Kg

5001561F ② TORNEIRA ESQUADRIA 1/2 3/8 ALFA C/FILTRO **23.22€**
 0.4Kg

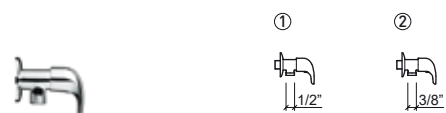

LEGENDA.

Em caixa

SINGLE PLUS



> P. 414 VÁLVULAS

Referência Descrição € Cromo

5060801 MISTURADORA MONOCOMANDO BANHEIRA SINGLE PLUS C/CHUVEIRO 136.05€
 Em caixa 290x173xØ65mm / 2.5Kg
 Inclui flexível, chuveiro e suporte de chuveiro.

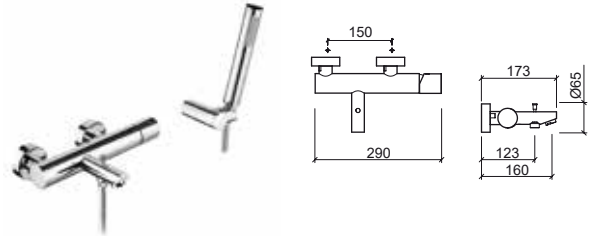

Referência Descrição € Cromo

5064301 MISTURADORA MONOCOMANDO LAVATÓRIO ALTA SINGLE PLUS S/VDA 130.53€
 Em caixa Ø45x176x346mm / 3.6Kg
 Inclui flexíveis Q/F em malha inox, VDA e kit de fixação.

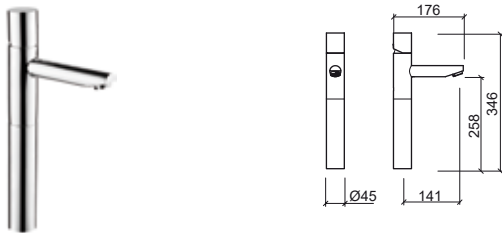

Referência Descrição € Cromo

5060701 MISTURADORA MONOCOMANDO BASE SINGLE PLUS C/CHUVEIRO 125.08€
 Em caixa 290x83xØ65mm / 2.2Kg
 Inclui flexível, chuveiro e suporte de chuveiro.

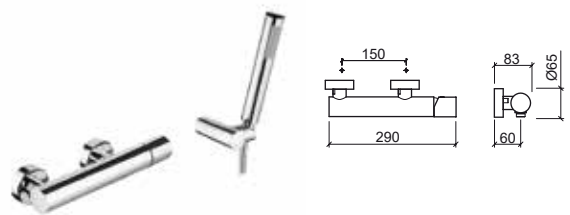

Referência Descrição € Cromo

5060301 MISTURADORA MONOCOMANDO LAVATÓRIO SINGLE PLUS S/VDA 74.52€
 Em caixa Ø45x138x172mm / 2.4Kg
 Inclui flexíveis Q/F em malha inox, VDA e kit de fixação.



Referência Descrição € Cromo

5061701C MISTURADORA MONOCOMANDO ENCASTRAR 3 VIAS SINGLE PLUS 95.51€
 Em caixa Ø120x65mm / 5.8Kg
 Não inclui flexível, chuveiro e kit de fixação.

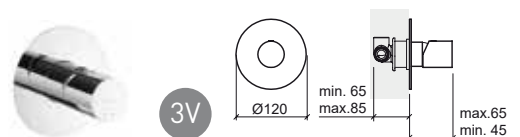

Referência Descrição € Cromo

5060401 MISTURADORA MONOCOMANDO BIDÊ SINGLE PLUS S/VDA 75.30€
 Em caixa Ø45x122x172mm / 2.3Kg
 Inclui flexíveis Q/F em malha inox, VDA e kit de fixação.



Referência Descrição € Cromo

5061801C MISTURADORA MONOCOMANDO ENCASTRAR 4 VIAS SINGLE PLUS 120.98€
 Em caixa Ø130x76mm / 5.5Kg
 Não inclui flexível, chuveiro e kit de fixação.

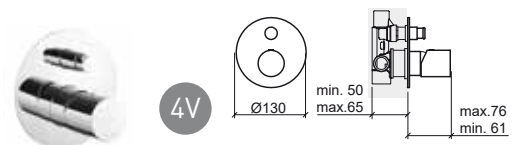



LEGENDA.

Em caixa



SINGLE

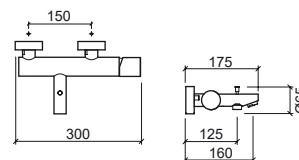
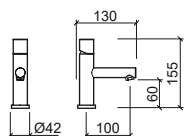

> P. 414 VÁLVULAS

Referência	Descrição	€ Cromo	Referência	Descrição	€ Cromo
5540301	MISTURADORA MONOCOMANDO LAVATÓRIO SINGLE S/VDA  Ø42x130x155mm / 1.2Kg Inclui flexíveis Q/F em malha inox e kit de fixação.	67.06€	5540801	MISTURADORA MONOCOMANDO BANHEIRA SINGLE S/CHUVEIRO  300x175xØ65mm / 2.5Kg Não inclui flexível, chuveiro e suporte de chuveiro.	117.67€



Referência	Descrição	€ Cromo	Referência	Descrição	€ Cromo
5540401	MISTURADORA MONOCOMANDO BIDÊ SINGLE S/VDA  Ø42x125x155mm / 1.2Kg Inclui flexíveis Q/F em malha inox e kit de fixação.	67.78€	5540701	MISTURADORA MONOCOMANDO BASE SINGLE S/CHUVEIRO  300x85xØ65mm / 1.9Kg Não inclui flexível, chuveiro e suporte de chuveiro.	106.47€

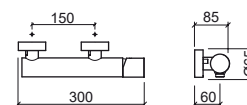
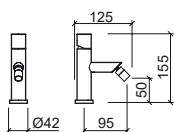

LEGENDA.

 Em caixa

SINGLE



Referência	Descrição	€ Cromo
5540101	MISTURADORA MONOCOMANDO LAVATÓRIO SINGLE FIXAÇÃO AO CHÃO 📦 Ø123x314x1120mm / 14.9Kg Inclui flexíveis Q/F em malha inox, base de entrada de água e kit de fixação.	716.30€

Referência	Descrição	€ Cromo
5548801	MISTURADORA MONOCOMANDO BANHEIRA SINGLE FIXAÇÃO AO CHÃO S/CHUVEIRO 📦 Ø123x325x840mm / 13.6Kg Não inclui chuveiro e flexível. Inclui flexíveis Q/F em malha inox, base de entrada de água, suporte de chuveiro e kit de fixação.	806.50€

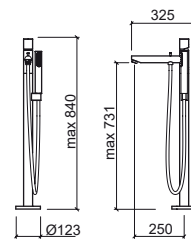
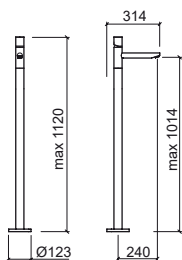

LEGENDA.

📦 Em caixa

START



> P. 414 VÁLVULAS

Referência Descrição € Cromo

5580300 MISTURADORA MONOCOMANDO LAVATÓRIO START C/VDA **55.00€**
 50x155x115mm / 1.3Kg
 Inclui flexíveis Q/F em malha inox, VDA e kit de fixação.
 Débito a 3 Bar com abertura total (50% fria + 50% quente): 15.0l/m

5580301 MISTURADORA MONOCOMANDO LAVATÓRIO START S/VDA **50.00€**
 50x140x115mm / 1.1Kg
 Inclui flexíveis Q/F em malha inox e kit de fixação.
 Débito a 3 Bar com abertura total (50% fria + 50% quente): 15.0l/m

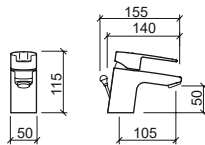

Referência Descrição € Cromo

5580400 MISTURADORA MONOCOMANDO BIDÊ START C/VDA **55.00€**
 50x145x115mm / 1.3Kg
 Inclui flexíveis Q/F em malha inox, VDA e kit de fixação.
 Débito a 3 Bar com abertura total (50% fria + 50% quente): 15.0l/m

5580401 MISTURADORA MONOCOMANDO BIDÊ START S/VDA **50.00€**
 50x132x115mm / 1.1Kg
 Inclui flexíveis Q/F em malha inox e kit de fixação.
 Débito a 3 Bar com abertura total (50% fria + 50% quente): 15.0l/m

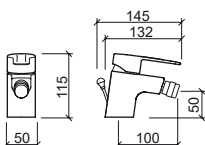

Referência Descrição € Cromo

5581701C MISTURADORA MONOCOMANDO ENCASTRAR BASE 3 VIAS START **70.00€**
 Ø117x66x150mm
 Débito a 3 Bar com abertura total (50% fria + 50% quente): 27.5l/m

NEW



3V

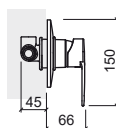

Referência Descrição € Cromo

5580801 MISTURADORA MONOCOMANDO BANHEIRA START C/CHUVEIRO **65.00€**
 215x170x110mm / 1.8Kg
 Inclui chuveiro Mixa, flexível em malha inox 1.75m e suporte de chuveiro.
 Débito a 3 Bar com abertura total (50% fria + 50% quente): 15.0l/m (bica) ou 19.5l/m (chuveiro)

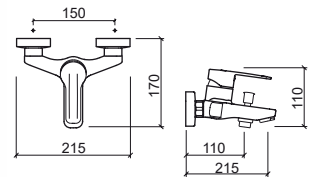

Referência Descrição € Cromo

5580701 MISTURADORA MONOCOMANDO BASE START C/CHUVEIRO **59.00€**
 215x130x125mm / 1.6Kg
 Inclui chuveiro Mixa, flexível em malha inox 1.75m e suporte de chuveiro.
 Débito a 3 Bar com abertura total (50% fria + 50% quente): 20.5l/m

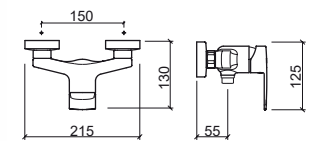

Referência Descrição € Cromo

5581801C MISTURADORA MONOCOMANDO ENCASTRAR BASE 4 VIAS START C/INVERSOR **90.00€**
 Ø155x66x188mm
 Débito a 3 Bar com abertura total (50% fria + 50% quente): saída inferior 25.5l/m saída superior 19.5l/m

NEW



4V

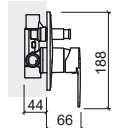

LEGENDA.

Em caixa



> P. 414 VÁLVULAS

Referência	Descrição	€ Cromo
------------	-----------	---------

5364300	MISTURADORA MONOCOMANDO LAVATÓRIO SÊNIOR EASY C/VDA 50x180x137mm / 1.7Kg Inclui flexíveis Q/F em malha inox, VDA e kit de fixação.	73.41€
----------------	---	---------------

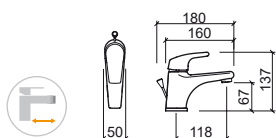

Referência	Descrição	€ Cromo
------------	-----------	---------

5360400	MISTURADORA MONOCOMANDO BIDE EASY C/VDA 50x149x125mm / 1.2Kg Inclui flexíveis Q/F em malha inox, VDA e kit de fixação.	51.28€
----------------	---	---------------

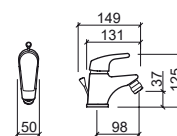

5360401	MISTURADORA MONOCOMANDO BIDE EASY S/VDA 50x131x125mm / 1.2Kg Inclui flexíveis Q/F em malha inox e kit de fixação.	47.22€
----------------	--	---------------

Referência	Descrição	€ Cromo
------------	-----------	---------

5360300	MISTURADORA MONOCOMANDO LAVATÓRIO EASY C/VDA 50x164x125mm / 1.5Kg Inclui flexíveis Q/F em malha inox, VDA e kit de fixação.	51.28€
----------------	--	---------------

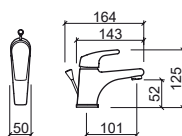

Referência	Descrição	€ Cromo
------------	-----------	---------

5360801	MISTURADORA MONOCOMANDO BANHEIRA EASY C/CHUVEIRO 220x171x118mm / 2.3Kg Inclui chuveiro Mixa, flexível em malha inox 1.75m e suporte de chuveiro.	62.32€
----------------	---	---------------

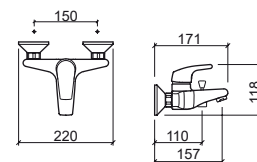

LEGENDA.

Misturadora sênior Em caixa

EASY



> P. 414 VÁLVULAS

Referência	Descrição	€ Cromo
5360701	MISTURADORA MONOCOMANDO BASE EASY C/CHUVEIRO 220x145x107mm / 1.8Kg Inclui chuveiro Mixa, flexível em malha inox 1.75m e suporte de chuveiro.	54.50€

Referência	Descrição	€ Cromo
5366801	MISTURADORA MONOCOMANDO MANÍPULO CLÍNICO BANHEIRA EASY C/CHUVEIRO 220x216x228mm / 2.3Kg Inclui chuveiro Mixa, flexível em malha inox 1.75m e suporte de chuveiro.	82.59€

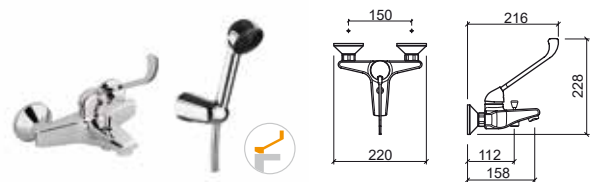
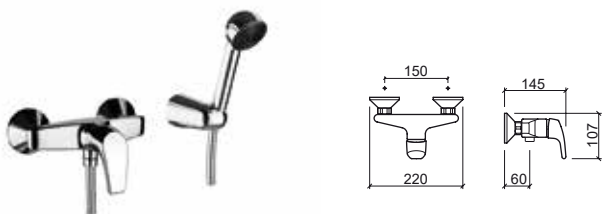

Referência	Descrição	€ Cromo
5368301	MISTURADORA MONOCOMANDO MANÍPULO CLÍNICO LAVATÓRIO EASY S/VDA 50x186x246mm / 1.8Kg Inclui flexíveis Q/F em malha inox, e kit de fixação. Débito a 3 Bar com abertura total (50% fria + 50% quente): 13.3l/m	88.88€

Referência	Descrição	€ Cromo
5365701	MISTURADORA MONOCOMANDO MANÍPULO CLÍNICO BASE EASY C/CHUVEIRO 220x255x188mm / 1.8Kg Inclui chuveiro Mixa, flexível em malha inox 1.75m e suporte de chuveiro.	76.29€

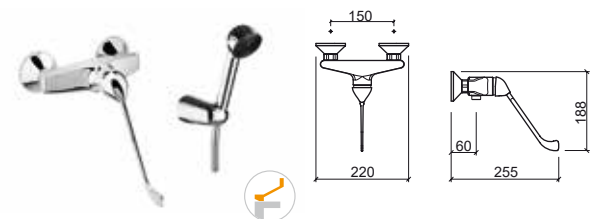
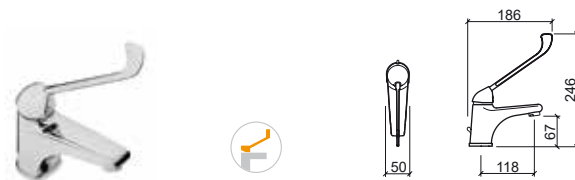

LEGENDA.



> P. 414 VÁLVULAS

Referência Descrição € Cromo

5340300 MISTURADORA MONOCOMANDO LAVATÓRIO B-TOUCH C/VDA **62.07€**
 ☞ Ø47x160x130mm / 1.9Kg
 Inclui flexíveis Q/F em malha inox, VDA e kit de fixação.

5340301 MISTURADORA MONOCOMANDO LAVATÓRIO B-TOUCH S/VDA **57.44€**
 ☞ Ø47x135x130mm / 1.5Kg
 Inclui flexíveis Q/F em malha inox e kit de fixação.

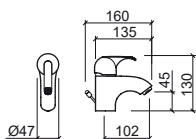

Referência Descrição € Cromo

5340801 MISTURADORA MONOCOMANDO BANHEIRA B-TOUCH S/CHUVEIRO **78.37€**
 ☞ 215x180x123mm / 1.5Kg
 Não inclui flexível, chuveiro e suporte de chuveiro.

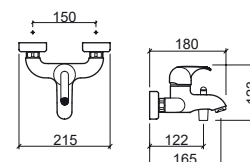

Referência Descrição € Cromo

5340400 MISTURADORA MONOCOMANDO BIDÊ B-TOUCH C/VDA **62.07€**
 ☞ Ø47x154x130mm / 1.8Kg
 Inclui flexíveis Q/F em malha inox e kit de fixação.

5340401 MISTURADORA MONOCOMANDO BIDÊ B-TOUCH S/VDA **57.44€**
 ☞ Ø47x131x130mm / 1.8Kg
 Inclui flexíveis Q/F em malha inox e kit de fixação.

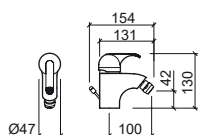

Referência Descrição € Cromo

5340701 MISTURADORA MONOCOMANDO BASE B-TOUCH S/CHUVEIRO **68.64€**
 ☞ 210x151x104mm / 1.5Kg
 Não inclui flexível, chuveiro e suporte de chuveiro.

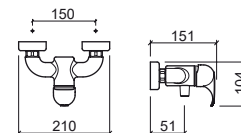

LEGENDA.

☞ Em caixa

B-TOUCH



Referência Descrição € Cromo

5344801 MISTURADORA MONOCOMANDO TERMOSTÁTICA BANHEIRA B-TOUCH S/CHUVEIRO 174.67€

305x183x70mm / 2.4Kg

Não inclui flexível, chuveiro e suporte de chuveiro.



Referência Descrição € Cromo

5344701 MISTURADORA MONOCOMANDO TERMOSTÁTICA BASE B-TOUCH S/CHUVEIRO 145.56€

305x90xØ60mm / 1.2Kg

Não inclui flexível, chuveiro e suporte de chuveiro.



LEGENDA.

CETUS BASIC



> P. 414 VÁLVULAS

Referência Descrição € Cromo

5570300 **MISTURADORA MONOCOMANDO LAVATÓRIO CETUS BASIC C/VDA** **35.15€**
 48x180x122mm / 1.2Kg
 Inclui flexíveis Q/F em malha inox, VDA e kit de fixação.
 Débito a 3 Bar com abertura total (50% fria + 50% quente): 11.0l/m

5570301 **MISTURADORA MONOCOMANDO LAVATÓRIO CETUS BASIC S/VDA** **30.29€**
 48x145x122mm / 1.0Kg
 Inclui flexíveis Q/F em malha inox e kit de fixação.
 Débito a 3 Bar com abertura total (50% fria + 50% quente): 11.0l/m

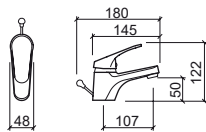

Referência Descrição € Cromo

5570801 **MISTURADORA MONOCOMANDO BANHEIRA CETUS BASIC C/CHUVEIRO** **47.73€**
 215x165x135mm / 1.8Kg
 Inclui chuveiro 1 função, flexível em malha inox 1.75m e suporte de chuveiro.
 Débito a 3 Bar com abertura total (50% fria + 50% quente): 11.5l/m (bica) ou 14.0l/m (chuveiro)

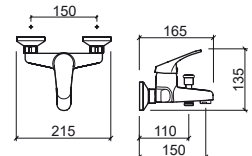

Referência Descrição € Cromo

5570400 **MISTURADORA MONOCOMANDO BIDÊ CETUS BASIC C/VDA** **35.15€**
 48x140x118mm / 1.2Kg
 Inclui flexíveis Q/F em malha inox, VDA e kit de fixação.
 Débito a 3 Bar com abertura total (50% fria + 50% quente): 11.0l/m

5570401 **MISTURADORA MONOCOMANDO BIDÊ CETUS BASIC S/VDA** **30.29€**
 48x120x118mm / 1.0Kg
 Inclui flexíveis Q/F em malha inox e kit de fixação.
 Débito a 3 Bar com abertura total (50% fria + 50% quente): 11.0l/m

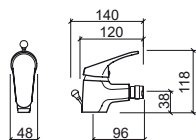

Referência Descrição € Cromo

5570701 **MISTURADORA MONOCOMANDO BASE CETUS BASIC C/CHUVEIRO** **40.22€**
 215x150x110mm / 1.5Kg
 Inclui chuveiro 1 função, flexível em malha inox 1.75m e suporte de chuveiro.
 Débito a 3 Bar com abertura total (50% fria + 50% quente): 11.0l/m

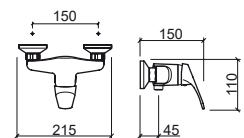

LEGENDA.

Em caixa

RIMINI



> P. 414 VÁLVULAS

Referência	Descrição	€ Cromo	Referência	Descrição	€ Cromo
5180310	MISTURADORA BICOMANDO LAVATÓRIO C/CASTELOS CERÂMICOS RIMINI C/VDA 174x219x300mm / 2.4Kg Inclui flexíveis Q/F em malha inox, VDA e kit de fixação.	118.90€	5181310	MISTURADORA BICOMANDO 3 FUROS LAVATÓRIO C/CASTELOS CERÂMICOS RIMINI C/VDA 217x293mm / 3.0Kg Inclui flexíveis Q/F em malha inox, VDA e kit de fixação.	146.09€
5180311	MISTURADORA BICOMANDO LAVATÓRIO C/CASTELOS CERÂMICOS RIMINI S/VDA 174x219x300mm / 2.0Kg Inclui flexíveis Q/F em malha inox e kit de fixação.	108.67€	5181311	MISTURADORA BICOMANDO 3 FUROS LAVATÓRIO C/CASTELOS CERÂMICOS RIMINI S/VDA 217x293mm / 2.6Kg Inclui flexíveis Q/F em malha inox e kit de fixação.	135.95€
5180360	MISTURADORA BICOMANDO LAVATÓRIO C/CASTELOS TRADICIONAIS RIMINI C/VDA 174x219x300mm / 2.4Kg Inclui flexíveis Q/F em malha inox, VDA e kit de fixação.	109.08€	5181360	MISTURADORA BICOMANDO 3 FUROS LAVATÓRIO C/CASTELOS TRADICIONAIS RIMINI C/VDA 217x293mm / 3.0Kg Inclui flexíveis Q/F em malha inox, VDA e kit de fixação.	136.34€
5180361	MISTURADORA BICOMANDO LAVATÓRIO C/CASTELOS TRADICIONAIS RIMINI S/VDA 174x219x300mm / 2.0Kg Inclui flexíveis Q/F em malha inox e kit de fixação.	98.84€	5181361	MISTURADORA BICOMANDO 3 FUROS LAVATÓRIO C/CASTELOS TRADICIONAIS RIMINI S/VDA 217x293mm / 2.6Kg Inclui flexíveis Q/F em malha inox e kit de fixação.	126.11€

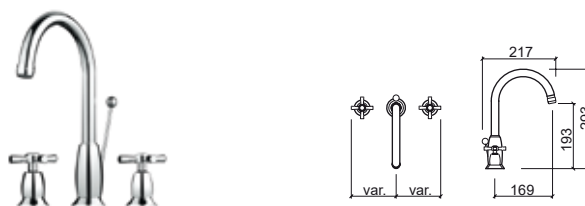
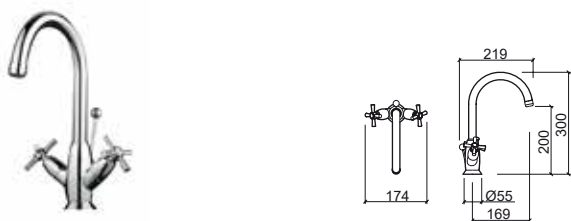

Referência	Descrição	€ Cromo
5185361	MISTURADORA BICOMANDO 3 FUROS LAVATÓRIO PAREDE C/CASTELOS TRADICIONAIS RIMINI 262x200x106mm / 1.7Kg	103.11€



LEGENDA.

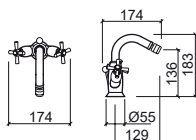

Em caixa

Referência	Descrição	€ Cromo
5180410	MISTURADORA BICOMANDO BIDÉ C/CASTELOS CERÂMICOS RIMINI C/VDA  174x174x183mm / 2.2Kg Inclui flexíveis Q/F em malha inox, VDA e kit de fixação.	118.90€
5180411	MISTURADORA BICOMANDO BIDÉ C/CASTELOS CERÂMICOS RIMINI S/VDA  174x174x183mm / 1.8Kg Inclui flexíveis Q/F em malha inox e kit de fixação.	108.67€
5180460	MISTURADORA BICOMANDO BIDÉ C/CASTELOS TRADICIONAIS RIMINI C/VDA  174x174x183mm / 2.2Kg Inclui flexíveis Q/F em malha inox, VDA e kit de fixação.	109.08€
5180461	MISTURADORA BICOMANDO BIDÉ C/CASTELOS TRADICIONAIS RIMINI S/VDA  174x174x183mm / 1.8Kg Inclui flexíveis Q/F em malha inox e kit de fixação.	98.84€



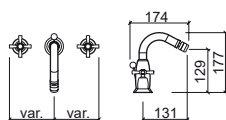

Referência	Descrição	€ Cromo
5181410	MISTURADORA BICOMANDO 3 FUROS BIDÉ C/CASTELOS CERÂMICOS RIMINI C/VDA  174x177mm / 2.8Kg Inclui flexíveis Q/F em malha inox, VDA e kit de fixação.	146.09€
5181411	MISTURADORA BICOMANDO 3 FUROS BIDÉ C/CASTELOS CERÂMICOS RIMINI S/VDA  174x177mm / 2.5Kg Inclui flexíveis Q/F em malha inox e kit de fixação.	135.95€
5181460	MISTURADORA BICOMANDO 3 FUROS BIDÉ C/CASTELOS TRADICIONAIS RIMINI C/VDA  174x177mm / 2.8Kg Inclui flexíveis Q/F em malha inox, VDA e kit de fixação.	134.35€
5181461	MISTURADORA BICOMANDO 3 FUROS BIDÉ C/CASTELOS TRADICIONAIS RIMINI S/VDA  174x177mm / 2.5Kg Inclui flexíveis Q/F em malha inox e kit de fixação.	126.11€

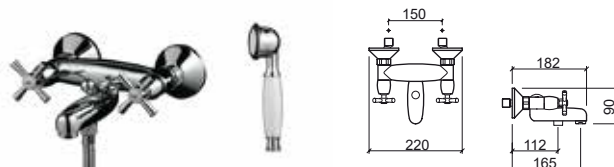

Referência	Descrição	€ Cromo
5180811	MISTURADORA BICOMANDO BANHEIRA C/CASTELOS CERÂMICOS RIMINI C/CHUVEIRO  220x182x90mm / 2.5Kg Inclui chuveiro Grécia, flexível em malha inox 1.75m e suporte de chuveiro.	128.22€
5180861	MISTURADORA BICOMANDO BANHEIRA C/CASTELOS TRADICIONAIS RIMINI C/CHUVEIRO  220x182x90mm / 2.5Kg Inclui chuveiro Grécia, flexível em malha inox 1.75m e suporte de chuveiro.	118.48€



Referência	Descrição	€ Cromo
5180711	MISTURADORA BICOMANDO BASE C/CASTELOS CERÂMICOS RIMINI C/CHUVEIRO  220x132x70mm / 2.0Kg Inclui chuveiro Grécia, flexível em malha inox 1.75m e suporte de chuveiro.	119.70€
5180761	MISTURADORA BICOMANDO BASE C/CASTELOS TRADICIONAIS RIMINI C/CHUVEIRO  220x132x70mm / 2.0Kg Inclui chuveiro Grécia, flexível em malha inox 1.75m e suporte de chuveiro.	109.93€



Referência	Descrição	€ Cromo
5180661QF ①	TORNEIRA PASSAGEM Q/F 1/2" RIMINI  Ø70x64mm / 0.4Kg	27.15€
5180961QF ②	TORNEIRA PASSAGEM Q/F 3/4" RIMINI  Ø70x64mm / 0.4Kg	28.67€

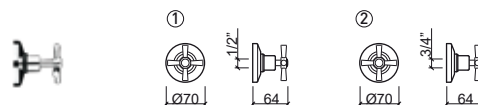

Referência	Descrição	€ Cromo
5180561 ①	TORNEIRA ESQUADRIA 1/2 1/2 RIMINI  Ø57x94mm / 0.3Kg	27.93€
5180561F ①	TORNEIRA ESQUADRIA 1/2 1/2 RIMINI C/FILTRO  Ø57x94mm / 0.3Kg	28.44€
5181561 ②	TORNEIRA ESQUADRIA 1/2 3/8 RIMINI  Ø57x115mm / 0.3Kg	36.43€
5181561F ②	TORNEIRA ESQUADRIA 1/2 3/8 RIMINI C/FILTRO  Ø57x115mm / 0.3Kg	37.16€

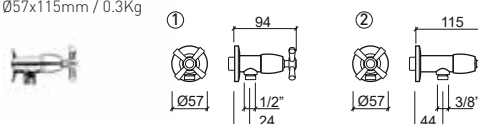

LEGENDA.

 Em caixa

LOCK



> P. 414 VÁLVULAS

Referência Descrição € Cromo

5530341 TORNEIRA TEMPORIZADA LOCK 106.69€

☞ Ø50x164x167mm / 1.4Kg
Inclui flexível em malha inox e kit de fixação.
Débito a 3 Bar: 4 a 13l/m (débito regulável). Tempo de abertura 10".



Referência Descrição € Cromo

5535341 MISTURADORA TEMPORIZADA LOCK 173.70€

☞ 62x162x164mm / 1.4Kg
Inclui flexível Q/F em malha inox e kit de fixação.
Débito a 3 Bar: 4 a 13l/m (débito regulável). Tempo de abertura 10".

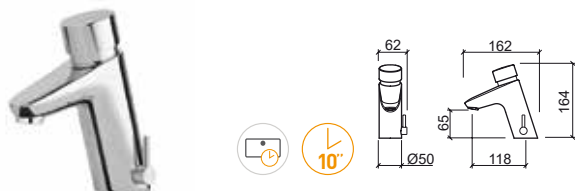

Referência Descrição € Cromo

5532741 TORNEIRA ENCASTRAR TEMPORIZADA DUCHE LOCK P/FLEXÍVEL ENCASTRADO 105.35€

☞ Ø117x80mm / 0.9Kg
Débito a 3 Bar: 4 a 13l/m (débito regulável). Tempo de abertura 20".

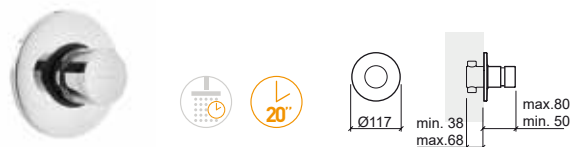

Referência Descrição € Cromo

5530741 TORNEIRA ENCASTRAR TEMPORIZADA DUCHE LOCK P/FLEXÍVEL EXTERIOR 99.52€

☞ Ø117x90mm / 0.9Kg
Débito a 3 Bar: 4 a 13l/m (débito regulável). Tempo de abertura 20".



Referência Descrição € Cromo

59996 PINHA ANTIVANDALISMO LOCK 103.01€

☞ Ø62x107mm / 1.0Kg



Referência Descrição € Cromo

5536741 MISTURADORA BICOMANDO ENCASTRAR TEMPORIZADA DUCHE LOCK 211.17€

☞ 105x65x215mm / 2.9Kg
Débito a 3 Bar: 4 a 13l/m (débito regulável). Tempo de abertura 20".

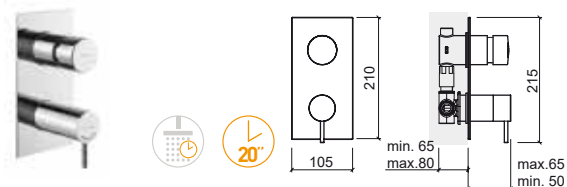

Referência Descrição € Cromo

5531741 MISTURADORA MONOCOMANDO ENCASTRAR TEMPORIZADA DUCHE LOCK 171.91€

☞ Ø117x78mm
Débito a 3 Bar: 4 a 13l/m (débito regulável). Tempo de abertura 20".



LEGENDA.

☞ Temporizada ☞ Em caixa



> P. 414 VÁLVULAS

Referência	Descrição	€ Cromo
------------	-----------	---------

5198341	TORNEIRA TEMPORIZADA LAVATÓRIO ALAVANCA CLÍNICA ECO S/VDA 45x146x191mm / 1.0Kg Inclui flexível em malha inox kit de fixação. Débito a 3 Bar: 4 a 13l/m (débito regulável). Tempo de abertura 10".	87.58€
----------------	---	---------------

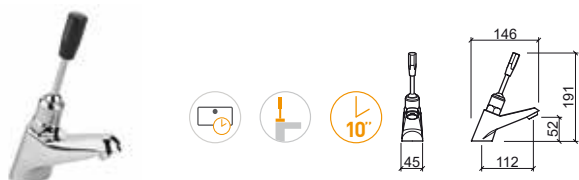

Referência	Descrição	€ Cromo
------------	-----------	---------

5196841	FLUXÓMETRO EXTERIOR VERTICAL 1" ALAVANCA CLÍNICA SANITA ECO Ø65x53x1011mm / 1.9Kg Débito a 3 Bar: 99l/m. Tempo de abertura 10".	163.10€
----------------	--	----------------

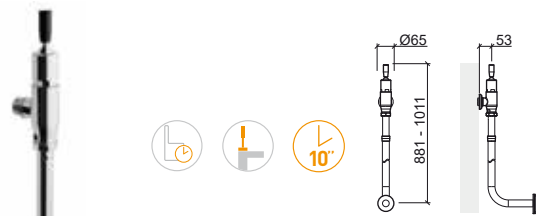

Referência	Descrição	€ Cromo
------------	-----------	---------

5195941	TORNEIRA TEMPORIZADA URINOL ALAVANCA CLÍNICA ECO Ø61x190x125mm / 0.6Kg Débito a 3 Bar: 4 a 13l/m (débito regulável). Tempo de abertura 10".	76.89€
----------------	--	---------------

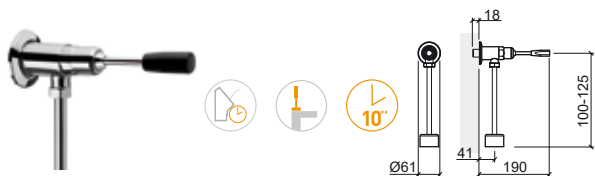

Referência	Descrição	€ Cromo
------------	-----------	---------

5192941	FLUXÓMETRO EXTERIOR HORIZONTAL 3/4" ALAVANCA CLÍNICA SANITA ECO Ø64x173x821mm / 1.4Kg Débito a 3 Bar: 94l/m. Tempo de abertura 10".	128.26€
----------------	--	----------------

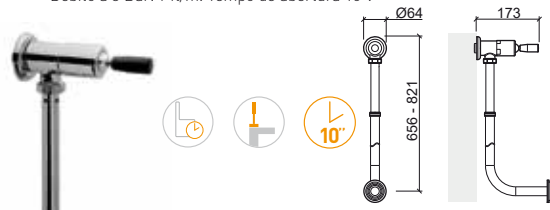

Referência	Descrição	€ Cromo
------------	-----------	---------

5195741	TORNEIRA TEMPORIZADA ENCASTRAR ALAVANCA CLÍNICA URINOL ECO Ø118x121mm / 0.6Kg Débito a 3 Bar: 4 a 13l/m (débito regulável). Tempo de abertura 10".	72.85€
----------------	---	---------------

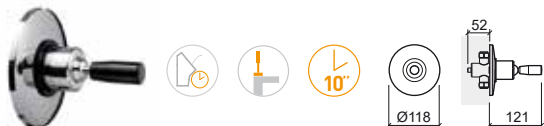

Referência	Descrição	€ Cromo
------------	-----------	---------

5194941	FLUXÓMETRO INTERIOR HORIZONTAL 3/4" ALAVANCA CLÍNICA SANITA ECO Ø118x125x1049mm / 1.6Kg Débito a 3 Bar: 94l/m. Tempo de abertura 10".	100.73€
----------------	--	----------------

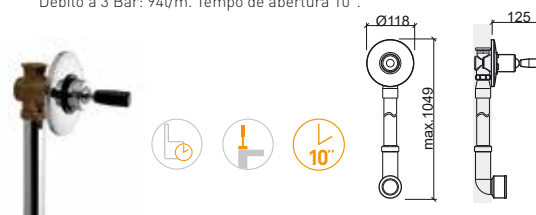

LEGENDA.

Urinol
 Sanita
 Alavanca clínica
 Em caixa

ECO

Referência Descrição € Cromo

5190341 TORNEIRA COLUNA LAVATÓRIO TEMPORIZADA ECO S/VDA **56.63€**
 45x145x95mm / 0.9Kg
 Inclui flexível em malha inox e kit de fixação.
 Débito a 3 Bar: 4 a 13l/m (débito regulável). Tempo de abertura 10".



Referência Descrição € Cromo

5190841 FLUXÓMETRO EXTERIOR HORIZONTAL 3/4" ECO **100.96€**
 Ø64x110x821mm / 1.1Kg
 Débito a 3 Bar: 99l/m (1") ou 94l/m (3/4"). Tempo de abertura 10".

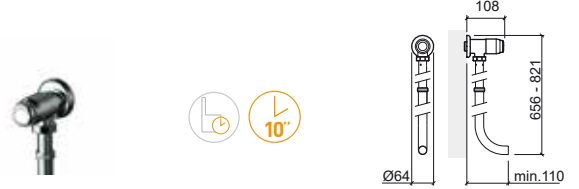

Referência Descrição € Cromo

5198301 MISTURADORA ECO COM MANÍPULO CLÍNICO **58.90€**
 48x166x229mm / 1.1Kg
 Inclui flexíveis Q/F em malha inox, e kit de fixação.
 Débito a 3 bar com abertura total (50% quente + 50% fria): 11l/m.

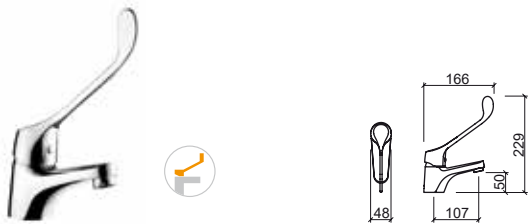

Referência Descrição € Cromo

5190941 FLUXÓMETRO INTERIOR HORIZONTAL 3/4" ECO **73.43€**
 Ø118x50x1049mm / 1.2Kg
 Débito a 3 Bar: 94l/m (3/4"). Tempo de abertura 10".

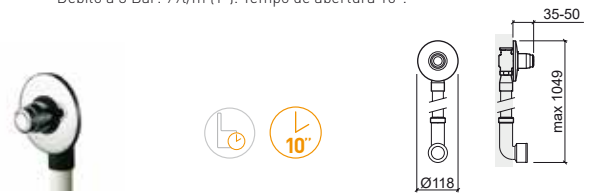

5191941 FLUXÓMETRO INTERIOR HORIZONTAL 1" ECO **76.89€**
 Ø118x50x1049mm / 1.2Kg
 Débito a 3 Bar: 99l/m (1"). Tempo de abertura 10".

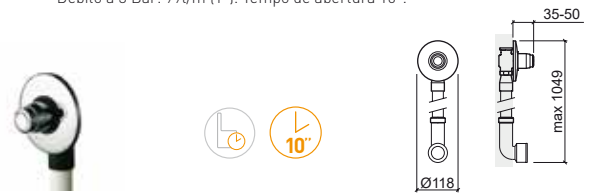

Referência Descrição € Cromo

5190641 TORNEIRA TEMPORIZADA URINOL ECO **50.07€**
 Ø61x99x192mm / 0.5Kg
 Débito a 3 Bar: 4 a 13l/m (débito regulável). Tempo de abertura 10".



Referência Descrição € Cromo

5190741 FLUXÓMETRO EXTERIOR VERTICAL 1" ECO **135.82€**
 Ø64x125x946mm / 1.7Kg
 Débito a 3 Bar: 99l/m (1") ou 94l/m (3/4"). Tempo de abertura 10".

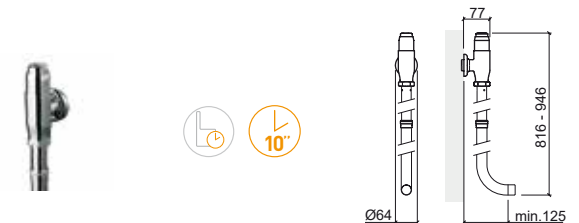

Referência Descrição € Cromo

5190541 TORNEIRA TEMPORIZADA ENCASTRAR URINOL/DUCHE ECO **51.84€**
 Ø118x52mm / 0.9Kg
 Débito a 3 Bar: 4 a 13l/m (débito regulável). Tempo de abertura 10".

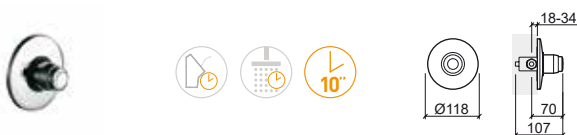

LEGENDA.

Temporizada Manípulo clínico Sanita Urinol Em caixa

XS

SIMPLE 30



> P. 414 VÁLVULAS

Referência	Descrição	€ Cromo
------------	-----------	---------

5598301	MISTURADORA DE LAVATÓRIO C/ALAVANCA S/VDA XS 50x144x127mm	40.00€
----------------	--	--------

Referência	Descrição	€ Cromo
------------	-----------	---------

5100261	TORNEIRA COLUNA SIMPLE 30 Ø50x127x150mm Inclui flexível e fixação. Débito a 3 Bar: 0l/min a 8.8l/min.	39.02€
----------------	--	--------

NEW

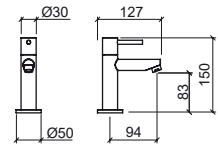
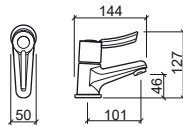

LEGENDA.

Em caixa

MINI MISTURADORAS



Referência Descrição € Cromo

5317001 MISTURADORA DE DUCHE MINI TUBE **85.56€**

☞ 165x136x104mm / 1.2Kg
 Não inclui flexível, chuveiro e suporte de chuveiro.
 Compatível com chuveiro para sanita ou bidê Aqua 56691.

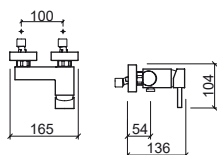

Referência Descrição € Cromo

5207001 MISTURADORA DE DUCHE MINI MIXA **76.09€**

☞ 170x151x106mm / 1.2Kg
 Não inclui flexível, chuveiro e suporte de chuveiro.
 Compatível com chuveiro para sanita ou bidê Aqua 56691.

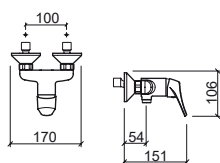

Referência Descrição € Cr/Br

5161521 VÁLVULA MISTURADORA FUSE **106.58€**

☞ 0.5Kg

NEW





> P. 414 VÁLVULAS

Referência Descrição € Cromo

5427371 TORNEIRA ELETRÔNICA LAVATÓRIO ALTA BASIC C/PILHA S/VDA  **443.04€**
 Incluir flexível em malha inox, caixa para pilha e kit de fixação.
 Débito a 3 bar: 6l/m.

5427381 TORNEIRA ELETRÔNICA LAVATÓRIO ALTA BASIC C/TRANSFORMADOR S/VDA  **454.70€**
 Incluir flexível em malha inox, transformador e kit de fixação.
 Débito a 3 bar: 6l/m.

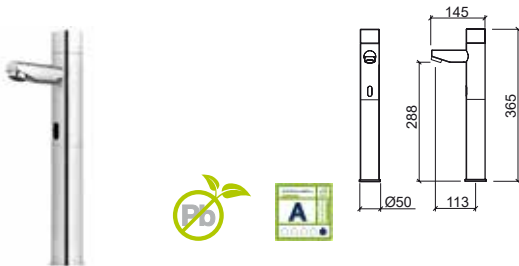

Referência Descrição € Cromo

5424371 MISTURADORA ELETRÔNICA LAVATÓRIO ALTA BASIC C/PILHA S/VDA  **471.21€**
 Incluir flexíveis Q/F em malha inox, caixa para pilha e kit de fixação.
 Débito a 3 bar: 6l/m.

5424381 MISTURADORA ELETRÔNICA LAVATÓRIO ALTA BASIC C/TRANSFORMADOR S/VDA  **482.41€**
 Incluir flexíveis Q/F em malha inox, transformador e kit de fixação.
 Débito a 3 bar: 6l/m.

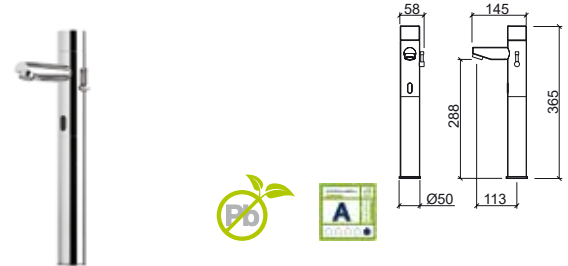

Referência Descrição € Cromo

5426371 TORNEIRA ELETRÔNICA LAVATÓRIO BASIC C/PILHA S/VDA  **282.99€**
 Incluir flexível em malha inox, caixa para pilha e kit de fixação.
 Débito a 3 bar: 6l/m.

5426381 TORNEIRA ELETRÔNICA LAVATÓRIO BASIC C/TRANSFORMADOR S/VDA  **294.65€**
 Incluir flexível em malha inox, transformador e kit de fixação.
 Débito a 3 bar: 6l/m.



Referência Descrição € Cromo

5420371 MISTURADORA ELETRÔNICA LAVATÓRIO BASIC C/PILHA S/VDA  **295.15€**
 Incluir flexíveis Q/F em malha inox, caixa para pilha e kit de fixação.
 Débito a 3 bar: 6l/m.

5420381 MISTURADORA ELETRÔNICA LAVATÓRIO BASIC C/TRANSFORMADOR S/VDA  **307.72€**
 Incluir flexíveis Q/F em malha inox, transformador e kit de fixação.
 Débito a 3 bar: 6l/m.



LEGENDA.

 Em caixa  Pilha  Transformador  Sem chumbo

HERA



> P. 414 VÁLVULAS

Referência Descrição € Cromo

5406371 TORNEIRA ELETRÔNICA LAVATÓRIO HERA C/PILHA S/VDA  **288.79€**
 Ø55x160x175mm / 2.7Kg
 Inclui flexível em malha inox, caixa para pilha e kit de fixação.
 Débito a 3 bar: 6l/m.

5406381 TORNEIRA ELETRÔNICA LAVATÓRIO HERA C/TRANSFORMADOR S/VDA  **301.20€**
 Ø55x160x175mm / 2.8Kg
 Inclui flexível em malha inox, transformador e kit de fixação.
 Débito a 3 bar: 6l/m.



Referência Descrição € Cromo

5400371 MISTURADORA ELETRÔNICA LAVATÓRIO C/PILHA S/VDA  **299.30€**
 74x160x175mm / 2.8Kg
 Inclui flexíveis Q/F em malha inox, caixa para pilha e kit de fixação.
 Débito a 3 bar: 6l/m.

5400381 MISTURADORA ELETRÔNICA LAVATÓRIO HERA C/TRANSFORMADOR S/VDA  **311.23€**
 74x160x175mm / 2.9Kg
 Inclui flexíveis Q/F em malha inox, transformador e kit de fixação.
 Débito a 3 bar: 6l/m.



BIO



Referência Descrição € Cromo

5466371 TORNEIRA ELETRÔNICA LAVATÓRIO BIO C/PILHA S/VDA  **225.00€**
 Ø45x186x155mm / 1.6Kg
 Inclui flexível em malha inox, pilha e kit de fixação.
 Débito a 3 bar: 6l/m.



Referência Descrição € Cromo

5460371 MISTURADORA ELETRÔNICA LAVATÓRIO BIO C/PILHA S/VDA  **254.56€**
 52x186x155mm / 1.7Kg
 Inclui flexíveis Q/F em malha inox, pilha e kit de fixação.
 Débito a 3 bar: 6l/m.



LEGENDA.



Sem chumbo



Transformador



Pilha



Em caixa

ADVANCE



WAVE



> P. 414 VÁLVULAS

Referência	Descrição	€ Cromo
5270391	TORNEIRA ELETRÔNICA ADVANCE A TRANSFORMADOR E PILHA 74x148x125mm / 2.4Kg Inclui flexível em malha inox, caixa e kit de fixação. Débito a 3 bar: 7.1l/m.	192.85€

Referência	Descrição	€ Cromo
5156391	TORNEIRA ELETRÔNICA WAVE A TRANSFORMADOR E PILHA 58x171x142mm / 2.4Kg Inclui flexível em malha inox, caixa e kit de fixação. Débito a 3 bar: 5.7l/m.	162.40€

NEW

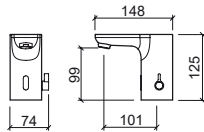

NEW

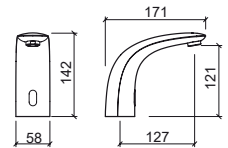

LEGENDA.

Em caixa

TWOCARE



> P. 414 VÁLVULAS

Referência	Descrição	€ Cromo
5070391	TORNEIRA ELETRÔNICA TWOCARE A TRANSFORMADOR E PILHA 77x181x175mm Com doseador de sabão automático.	320.00€



NEW

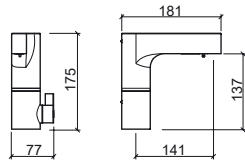

NOVEL



Referência	Descrição	€ Cromo
5146391	TORNEIRA ELETRÔNICA NOVEL A TRANSFORMADOR E PILHA Ø50x179x205mm / 1.8Kg Inclui flexível em malha inox, caixa e kit de fixação. Débito a 3 bar: 9.8l/m.	162.40€



NEW

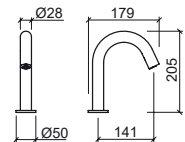

Referência	Descrição	€ Cromo
5147391	TORNEIRA ELETRÔNICA ENCASTRAR NOVEL A TRANSFORMADOR E PILHA Ø50x212x92mm / 1.7Kg Inclui flexível em malha inox, caixa e kit de fixação. Débito a 3 bar: 5.5l/m.	172.55€



NEW

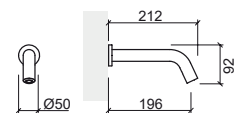

LEGENDA.

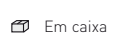



> P. 414 VÁLVULAS

Referência	Descrição	€ Cromo
5317371	TORNEIRA ELETRÔNICA ENCASTRAR TUBE C/PILHA C/CAIXA ☞ Ø50x170mm / 2.7Kg Inclui flexível em malha inox, pilha e kit de fixação. Débito a 3 bar: 6l/m.	327.65€
5317381	TORNEIRA ELETRÔNICA ENCASTRAR TUBE C/TRANSFORMADOR S/CAIXA ☞ Ø50x170mm / 1.6Kg Inclui flexível em malha inox, transformador e kit de fixação. Débito a 3 bar: 6l/m.	294.91€
5317391	TORNEIRA ELETRÔNICA ENCASTRAR TUBE C/TRANSFORMADOR C/CAIXA ☞ Ø50x170mm / 2.7Kg Inclui flexível em malha inox, transformador e kit de fixação. Débito a 3 bar: 6l/m.	332.55€

Referência	Descrição	€ Cromo
5315391	MISTURADORA ELETRÔNICA ENCASTRAR TUBE C/TRANSFORMADOR C/CAIXA ☞ 55x170xØ50mm / 4.4Kg Inclui flexível Q/F em malha inox, transformador e kit de fixação. Débito a 3 bar: 6l/m.	374.83€
5315381	MISTURADORA ELETRÔNICA ENCASTRAR TUBE C/TRANSFORMADOR ☞ 55x170xØ50mm Inclui flexível Q/F em malha inox, transformador e kit de fixação. Débito a 3 bar: 6l/m.	369.28€

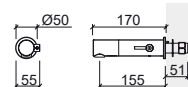
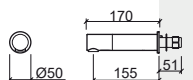

SQUARE



> P. 414 VÁLVULAS

Referência	Descrição	€ Cromo
5477351	TORNEIRA ELETRÔNICA ENCASTRAR SQUARE C/PILHA S/VDA (SEM CAIXA) 112x231x62mm / 3.8Kg Inclui flexível em malha inox, caixa para pilha e kit de fixação. Para parede de alvenaria. Débito a 3 bar: 6l/m. [-] Consultar disponibilidade.	439.53€
5477391	TORNEIRA ELETRÔNICA ENCASTRAR SQUARE C/TRANSFORMADOR S/VDA (COM CAIXA) 112x231x62mm / 3.8Kg Inclui flexível em malha inox, transformador e kit de fixação. Para parede de alvenaria. Débito a 3 bar: 6l/m. [-] Consultar disponibilidade.	451.78€



UNIT



Referência	Descrição	€ Cromo
5410571	TORNEIRA ELETRÔNICA URINOL UNIT C/PILHA 140x6x140mm Inclui caixa, pilha e kit de fixação.	269.83€
5410581	TORNEIRA ELETRÔNICA URINOL UNIT C/TRANSFORMADOR 140x6x140mm Inclui caixa, transformador e kit de fixação.	282.34€

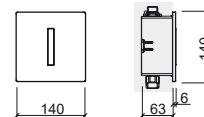

LEGENDA.

Em caixa

Misturadora termostática

CONTROLO REMOTO

Referência	Descrição	€ Cromo
5A120782	CONTROLO REMOTO P/TORNEIRAS ELETRÓNICAS C/13 FUNÇÕES  Ø170x81mm	95.60€



PLAN



Referência Descrição € Cromo

5E12077 SUPORTE SIMPLES PLAN C/PLACA ELETRÓNICA D/D P/SANITA SUSPENSA C/PILHA 523.20€
 470x200x1340mm / 18.9Kg
 Inclui placa de descarga Plan 5120771 e kit de fixação.

5E12078 SUPORTE SIMPLES PLAN C/PLACA ELETRÓNICA D/D P/SANITA SUSPENSA C/TRANSFORMADOR 535.15€
 470x200x1340mm / 18.9Kg
 Inclui placa de descarga Plan 5120781 e kit de fixação.

Referência Descrição € Cromo

5120571 PLACA ELETRÓNICA PLAN P/URINOL C/PILHA 300.33€
 170x12x170mm
 Inclui caixa e pilha.

5120581 PLACA ELETRÓNICA PLAN P/URINOL C/TRANSFORMADOR 312.35€
 170x12x170mm / 1.6Kg
 Inclui caixa e transformador.

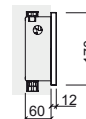
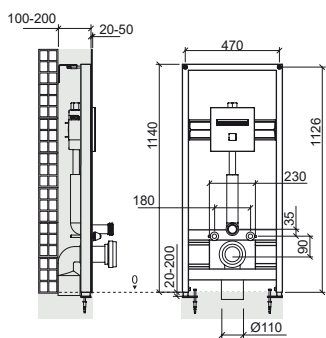

Referência Descrição € Cromo

5120771 PLACA ELETRÓNICA PLAN D/D P/SANITA SIMPLES C/PILHA 330.65€
 220x12x220mm / 2.7Kg
 Inclui caixa, pilha e kit de fixação.

5120781 PLACA ELETRÓNICA PLAN D/D P/SANITA SIMPLES C/TRANSFORMADOR 342.65€
 220x12x220mm / 2.9Kg
 Inclui caixa, transformador e kit de fixação.

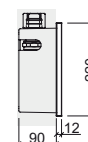
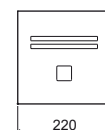

LEGENDA.

Em caixa



Referência Descrição € Cromo

5373001 MISTURADORA MONOCOMANDO TORUS C/BICA GIRATÓRIA 255.07€
 Em caixa
 Ø50x255x440mm / 3.1Kg
 Inclui flexíveis Q/F em malha inox e kit de fixação.
 Débito a 3 Bar com abertura 50% (25% fria + 25% quente): 4.5l/m
 Débito a 3 Bar com abertura total (50% fria + 50% quente): 9l/m

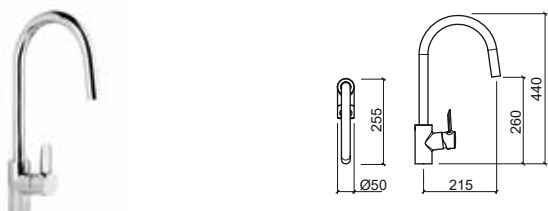

Referência Descrição € Cromo

5374001 MISTURADORA MONOCOMANDO TORUS C/BICA GIRATÓRIA C/MOLA 300.87€
 Em caixa
 Ø50x265x445mm / 3.5Kg
 Inclui flexíveis Q/F em malha inox e kit de fixação.
 Débito a 3 Bar com abertura 50% (25% fria + 25% quente): 4.5l/m
 Débito a 3 Bar com abertura total (50% fria + 50% quente): 9l/m

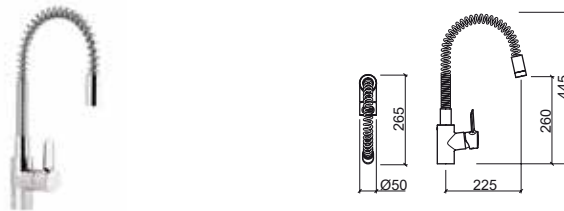

Referência Descrição € Cromo

5373101 MISTURADORA MONOCOMANDO TORUS C/BICA GIRATÓRIA, CHUVEIRO EXTRAÍVEL C/2 FUNÇÕES 318.48€
 Em caixa
 Ø50x260x470mm / 3.6Kg
 Inclui flexíveis Q/F em malha inox e kit de fixação.
 Débito a 3 Bar com abertura 50% (25% fria + 25% quente): 4.5l/m
 Débito a 3 Bar com abertura total (50% fria + 50% quente): 9l/m

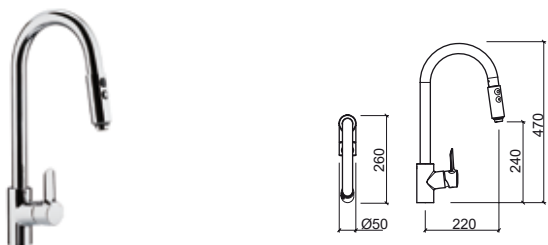

Referência Descrição € Cromo

5374101 MIST. MONOCOMANDO TORUS C/BICA GIRATÓRIA C/MOLA, CHUV. EXTRAÍVEL C/2 FUNÇÕES 371.21€
 Em caixa
 Ø50x277x517mm / 4.3Kg
 Inclui flexíveis Q/F em malha inox e kit de fixação.
 Débito a 3 Bar com abertura 50% (25% fria + 25% quente): 4.5l/m
 Débito a 3 Bar com abertura total (50% fria + 50% quente): 9l/m

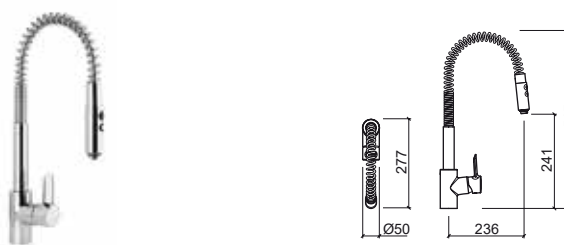

TORUS

TUBE



Referência	Descrição	€ Cromo
------------	-----------	---------

5374201	MISTURADORA MONOCOMANDO ALTA C/BICA GIRATÓRIA TORUS C/MOLA, GANCHO E CHUVEIRO C/2 FUNÇÕES	424.04€
----------------	--	----------------

☞ Ø50x250x635mm / 5.0Kg

Inclui flexíveis Q/F em malha inox e kit de fixação.

Débito a 3 Bar com abertura 50% (25% fria + 25% quente): 4.5l/m

Débito a 3 Bar com abertura total (50% fria + 50% quente): 9l/m

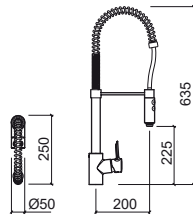

Referência	Descrição	€ Cromo
------------	-----------	---------

5313001	MISTURADORA MONOCOMANDO ENCASTRAR TUBE C/BICA GIRATÓRIA	284.89€
----------------	--	----------------

☞ 210x295x175mm / 2.6Kg

Inclui caixa, flexíveis Q/F em malha inox e kit de fixação.

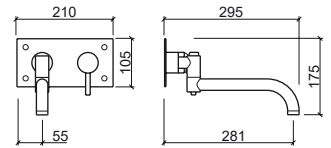



Referência	Descrição	€ Cromo
------------	-----------	---------

5003001	MISTURADORA MONOCOMANDO C/BICA GIRATÓRIA ALFA  Ø50x258x168mm / 1.6Kg Inclui flexíveis Q/F em malha inox e kit de fixação.	85.13€
----------------	---	---------------

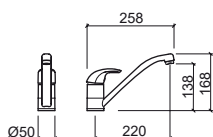

Referência	Descrição	€ Cromo
------------	-----------	---------

5003301	MISTURADORA MONOCOMANDO C/CANO LATERAL C/BICA GIRATÓRIA ALFA  145x263x256mm / 1.8Kg Inclui flexíveis Q/F em malha inox e kit de fixação.	92.30€
----------------	--	---------------

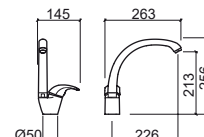

Referência	Descrição	€ Cromo
------------	-----------	---------

5003101	MISTURADORA MONOCOMANDO C/BICA GIRATÓRIA C/CHUVEIRO EXTRAÍVEL 01 ALFA  Ø55x255x190mm / 2.4Kg Inclui flexíveis Q/F em malha inox e kit de fixação.	139.24€
----------------	---	----------------

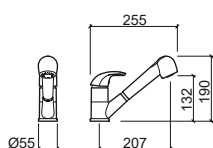

Referência	Descrição	€ Cromo
------------	-----------	---------

5003701	MISTURADORA MONOCOMANDO PAREDE C/CANO EM "S" ALFA  220x267x252mm / 1.8Kg Débito a 3 Bar com abertura total (50% fria + 50% quente): 18.9l/m	87.26€
----------------	---	---------------

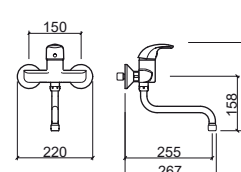

Referência	Descrição	€ Cromo
------------	-----------	---------

5003201	MISTURADORA MONOCOMANDO C/BICA GIRATÓRIA C/CHUVEIRO EXTRAÍVEL 02 ALFA  Ø55x255x190mm / 2.4Kg Inclui flexíveis Q/F em malha inox e kit de fixação.	151.84€
----------------	---	----------------

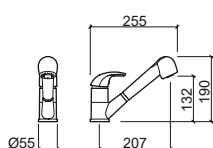

LEGENDA.

 Em caixa

KOPA



Referência	Descrição	€ Cor*	€ Inox
5133001	MISTURADORA MONOCOMANDO C/BICA GIRATÓRIA KOPA SQUARE 97x260x309mm / 2.1Kg Inclui flexíveis Q/F em malha inox e kit de fixação. Em inox escovado , dourado escovado* e cobre escovado* . Débito a 3 Bar com abertura total (50% fria + 50% quente): 12.0l/m	131.95€	111.65€

NEW

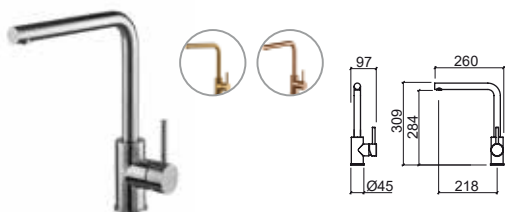

Referência	Descrição	€ Cor*	€ Inox
5134001	MISTURADORA MONOCOMANDO C/BICA GIRATÓRIA KOPA ARC 93x250x351mm / 2.0Kg Inclui flexíveis Q/F em malha inox e kit de fixação. Em inox escovado , dourado escovado* e cobre escovado* . Débito a 3 Bar com abertura total (50% fria + 50% quente): 12.0l/m	131.95€	111.65€

NEW

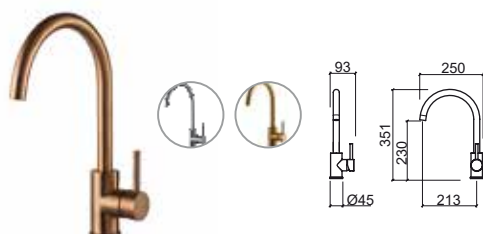

MIXA



Referência	Descrição	€ Cromo
5203001	MISTURADORA MONOCOMANDO C/BICA GIRATÓRIA MIXA 125x276x316mm / 1.7Kg Inclui flexíveis Q/F em malha inox e kit de fixação.	81.12€

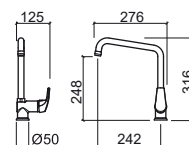

LEGENDA.

Em caixa

START



Referência	Descrição	€ Cromo
------------	-----------	---------

5583701	MISTURADORA MONOCOMANDO PAREDE C/BICA GIRATÓRIA START 214x282x261mm / 1.5Kg Débito a 3 Bar com abertura total (50% fria + 50% quente): 14.5l/m	61.15€
----------------	---	---------------

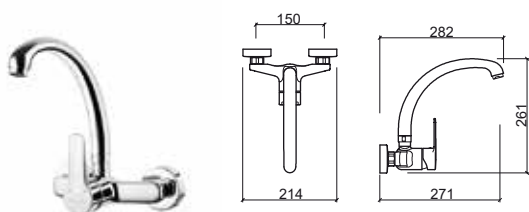

EASY



Referência	Descrição	€ Cromo
------------	-----------	---------

5363001	MISTURADORA MONOCOMANDO C/BICA GIRATÓRIA EASY Ø45x230x163mm Inclui flexíveis Q/F em malha inox e kit de fixação. Débito a 3 Bar com abertura total (50% fria + 50% quente): 14.5l/m	61.55€
----------------	---	---------------

5363001NF	MISTURADORA MONOCOMANDO COLD OPEN C/BICA GIRATÓRIA EASY Ø45x230x163mm Inclui flexíveis Q/F em malha inox e kit de fixação. Débito a 3 Bar com abertura total (50% fria + 50% quente): 8°-6l/m e 25°-12l/m	63.14€
------------------	---	---------------

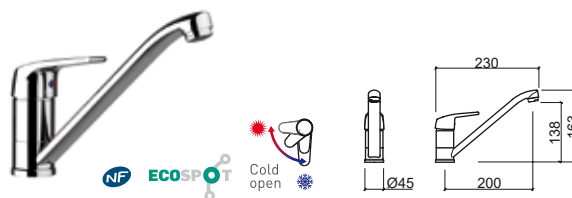

LEGENDA.

Em caixa

CETUS BASIC



Referência	Descrição	€ Cromo
5573301	MISTURADORA MONOCOMANDO C/CANO LATERAL C/BICA GIRATÓRIA CETUS BASIC 161x220x277mm / 1.1Kg Inclui flexíveis Q/F em malha inox e kit de fixação. Débito a 3 Bar com abertura total em frio: 13.7l/m Débito a 3 Bar com abertura total em quente: 12.0l/m	54.77€

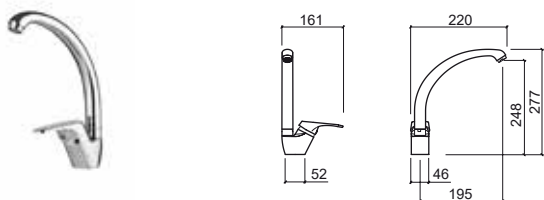

Referência	Descrição	€ Cromo
5573001	MISTURADORA MONOCOMANDO C/BICA GIRATÓRIA CETUS BASIC Ø50x250x130mm / 0.8Kg Inclui flexíveis Q/F em malha inox e kit de fixação. Débito a 3 Bar com abertura total em frio: 11.9l/m Débito a 3 Bar com abertura total em quente: 10.8l/m	36.37€



ADVANCE



Referência	Descrição	€ Cromo
5273001	MISTURADORA MONOCOMANDO C/BICA GIRATÓRIA ADVANCE 100x248x311mm / 2.1Kg Inclui flexíveis Q/F em malha inox e kit de fixação. Débito a 3 Bar com abertura total em frio: 11.9l/m Débito a 3 Bar com abertura total em quente: 10.8l/m	182.07€

5273031	MISTURADORA MONOCOMANDO COLD OPEN C/BICA GIRATÓRIA ADVANCE 100x248x311mm / 2.1Kg Inclui flexíveis Q/F em malha inox e kit de fixação. Débito a 3 Bar com abertura total (50% fria + 50% quente): 8°-6l/m e 25°-12l/m	182.07€
----------------	--	----------------

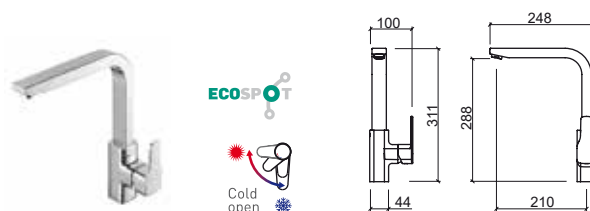

LEGENDA.

Em caixa

MASTER 40



Referência	Descrição	€ Cromo
------------	-----------	---------

5253001	MISTURADORA MONOCOMANDO C/BICA GIRATÓRIA C/CHUVEIRO EXTRAÍVEL MASTER 40	143.26€
----------------	--	----------------

 125x261x309mm

Inclui flexíveis Q/F em malha inox e kit de fixação.

Débito a 3 Bar: 18.0l/m a 19.8l/m

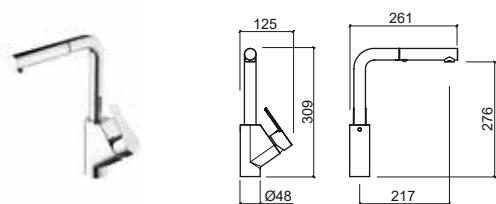

LEGENDA.

 Em caixa

CHUVEIROS

Referência Descrição € Cor € Cromo

58391 CHUVEIRO SIGMA 1 FUNÇÃO 39.02€ 32.77€

50x193mm
Chuveiro em ABS cromado. Em **cromo, branco e preto**.
Saídas de água em silicone anti-calcário. Caudal limitado a 12.0l/m.



Referência Descrição € Br/Cr

59591 CHUVEIRO ONE 1 FUNÇÃO 16.24€

47x268mm / 0.1Kg
Chuveiro em ABS cromado. Saídas de água em silicone anti-calcário.



Referência Descrição € Cromo

58092 CHUVEIRO PLAY 2 FUNÇÕES 22.33€

Ø105x250mm / 0.3Kg
Chuveiro em ABS cromado. Saídas de água em silicone anti-calcário.



Referência Descrição € Cromo

55893 CHUVEIRO STAR 3 FUNÇÕES 16.14€

Ø101x249mm / 0.2Kg
Chuveiro em ABS cromado. Saídas de água em silicone anti-calcário.

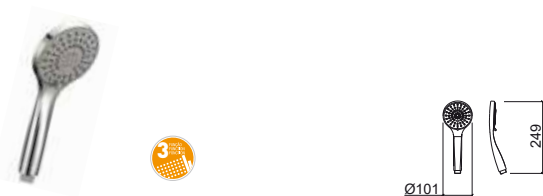

Referência Descrição € Cromo

59293 CHUVEIRO DIGIT 3 FUNÇÕES 16.14€

Ø121x254mm / 0.3Kg
Chuveiro em ABS cromado. Saídas de água em silicone anti-calcário.
Caudal limitado a 8.0l/m (efeito massagem), 9.0l/m (efeito chuva) e 10.0l/m (efeito chuva intensa).



Referência Descrição € Cromo

57893 CHUVEIRO PRO-JET 3 FUNÇÕES 30.35€

Ø160x279mm / 0.4Kg
Chuveiro em ABS cromado. Saídas de água em silicone anti-calcário.



Referência Descrição € Br/Cr € Preto/Cr

54291 CHUVEIRO BASIC 1 FUNÇÃO 15.12€ 16.14€

Ø104x250mm / 0.1Kg
Chuveiro em ABS cromado. Em **branco/cromo e preto/cromo**.
Saídas de água em silicone anti-calcário.



Referência Descrição € Cromo

58393 CHUVEIRO Ø120 EXTRA-LARGE 3 FUNÇÕES 60.72€

Ø120x260mm / 0.4Kg
Chuveiro em ABS cromado.

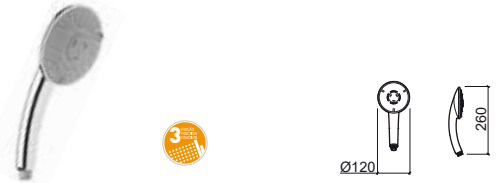

Referência Descrição € Cromo

58491 CHUVEIRO Ø180 EXTRA-LARGE 1 FUNÇÃO 45.93€

Ø180x318mm / 0.4Kg
Chuveiro em ABS cromado.



Referência Descrição € Cr/Br € Preto Mate

56391 CHUVEIRO Ø100 EKO 1 FUNÇÃO 31.17€ 60.90€

Ø100x239mm / 0.2Kg
Chuveiro em ABS com redutor de caudal. Em **cromo/branco** ou **preto mate**. Débito a 3 Bar: 10.0l/m



LEGENDA.

Em caixa

CHUVEIROS

Referência Descrição € Cr/Br

56491 **CHUVEIRO Ø130 EKO
1 FUNÇÃO** **38.32€**
 ☞ Ø130x269mm / 0.3Kg
 Chuveiro em ABS cromado com redutor de caudal.
 Débito a 3 Bar: 10.00/m

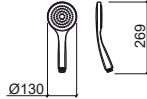

Referência Descrição € Cromo

59191 **CHUVEIRO OMEGA
1 FUNÇÃO** **6.35€**
 ☞ Ø64x199mm / 0.1Kg
 Chuveiro em ABS cromado.

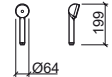

Referência Descrição € Cromo

59691 **CHUVEIRO DUO
1 FUNÇÃO** **29.03€**
 ☞ 32x210mm / 0.1Kg
 Chuveiro em ABS cromado.

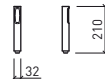

Referência Descrição € Cromo

59390 **CHUVEIRO MIXA
1 FUNÇÃO** **4.77€**
 ☞ Ø61x184mm / 0.3Kg
 Chuveiro em ABS cromado.

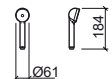

Referência Descrição € Cromo

58891 **CHUVEIRO PLAN
1 FUNÇÃO** **35.74€**
 ☞ 27x220mm / 0.4Kg
 Chuveiro em ABS cromado.

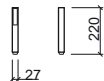

Referência Descrição € Branco

59191 **CHUVEIRO SMILE
1 FUNÇÃO** **4.86€**
 ☞ Ø62x50x192mm / 1.0Kg
 Chuveiro em ABS branco.

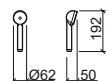

Referência Descrição € Cromo

59692 **CHUVEIRO ALFA
3 FUNÇÕES** **35.29€**
 ☞ Ø69x200mm / 0.2Kg
 Chuveiro em ABS cromado com redutor de caudal.
 Débito a 3 Bar: 12.00/m

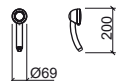

Referência Descrição € Cromo

58193 **CHUVEIRO FACE
3 FUNÇÕES** **52.73€**
 ☞ Ø120x250mm / 0.4Kg
 Chuveiro em ABS cromado.

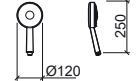

Referência Descrição € Cromo

59093 **CHUVEIRO BETA
3 FUNÇÕES** **33.43€**
 ☞ Ø83x239mm / 0.3Kg
 Chuveiro em ABS cromado.



Referência Descrição € Cromo

59291 **CHUVEIRO GRÉCIA
1 FUNÇÃO** **14.30€**
 ☞ Ø52x187mm / 0.3Kg

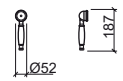

LEGENDA.

☞ Em caixa

CHUVEIROS

Referência Descrição € Cromo

56691 CHUVEIRO P/SANITA OU BIDÉ AQUA 1 FUNÇÃO 20.21€

☞ Ø35x82x110mm / 0.4Kg

Inclui flexível em malha inox e kit de fixação. Chuveiro em ABS cromado.
Compatível com Mini misturadoras Mixa 5207001 e Tube 5317001. Débito a 3 Bar: 15.5l/m

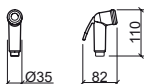

PINHAS

Referência Descrição € Cromo

58291 PINHA Ø180 FACE **69.69€**

☞ Ø180x55mm / 0.4Kg

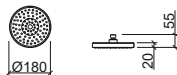

Referência Descrição € Cromo

58691 PINHA Ø250 FACE **121.83€**

☞ Ø250x49mm / 0.9Kg

Pinha em ABS e inox com saídas de água em silicone.



Referência Descrição € Cromo

58591 PINHA EXTRA-LARGE **51.79€**

☞ Ø180x63mm / 0.4Kg



Referência Descrição € Cromo

58791 PINHA QUADRA **150.16€**

☞ 250x250x48mm / 1.2Kg

Pinha em ABS e inox com saídas de água em silicone.

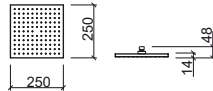

Referência Descrição € Cromo

59996 PINHA ANTI-VANDALISMO LOCK **103.01€**

☞ Ø62x128mm / 1.0Kg

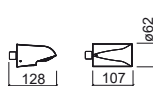

Referência Descrição € Cromo

56291 ① PINHA Ø200 ÁREA **36.54€**

☞ Ø200x45mm / 0.8Kg

Pinha em inox com saídas de água em silicone.

Compatível com hastes 58000, 58010, 58020, 58030, 58040, 58050, 58060, 58070 e 58080. Débito a 3 Bar: 12.0l/m

56891 ② PINHA Ø250 ÁREA **52.78€**

☞ Ø250x45mm / 1.1Kg

Pinha em inox com saídas de água em silicone.

Compatível com hastes 58000, 58010, 58020, 58030, 58040, 58050, 58060, 58070 e 58080. Débito a 3 Bar: 12.0l/m

57691 ③ PINHA Ø300 ÁREA **71.05€**

☞ Ø300x45mm / 1.6Kg

Pinha em inox com saídas de água em silicone.

Compatível com hastes 58000, 58010, 58020, 58030, 58040, 58050, 58060, 58070 e 58080. Débito a 3 Bar: 12.0l/m

57791 ④ PINHA Ø400 ÁREA **246.20€**

☞ Ø400x45mm / 2.8Kg

Pinha em inox com saídas de água em silicone.

Compatível com hastes 58000, 58010, 58020, 58030, 58040, 58050, 58060, 58070 e 58080. Débito a 3 Bar: 12.0l/m

	A	B	C
①	Ø200	Ø200	45 2
②	Ø250	Ø250	45 2
③	Ø300	Ø300	45 2
④	Ø400	Ø400	45 2

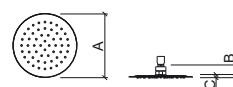

Referência Descrição € Cromo

55991 ① PINHA 200 SQUARE **40.60€**

☞ 200x200x45mm / 0.9Kg

Pinha em inox com saídas de água em silicone.

Compatível com hastes 58000, 58010, 58020, 58030, 58040, 58050, 58060, 58070 e 58080. Débito a 3 Bar: 12.0l/m

56091 ② PINHA 250 SQUARE **55.83€**

☞ 250x250x45mm / 1.4Kg

Pinha em inox com saídas de água em silicone.

Compatível com hastes 58000, 58010, 58020, 58030, 58040, 58050, 58060, 58070 e 58080. Débito a 3 Bar: 12.0l/m

57491 ③ PINHA 300 SQUARE **76.13€**

☞ 300x300x45mm / 1.9Kg

Pinha em inox com saídas de água em silicone.

Compatível com hastes 58000, 58010, 58020, 58030, 58040, 58050, 58060, 58070 e 58080. Débito a 3 Bar: 12.0l/m

57591 ④ PINHA 400 SQUARE **254.68€**

☞ 400x400x45mm / 3.4Kg

Pinha em inox com saídas de água em silicone.

Compatível com hastes 58000, 58010, 58020, 58030, 58040, 58050, 58060, 58070 e 58080. Débito a 3 Bar: 12.0l/m

	A	B	C
①	200	200	45 8
②	250	250	45 8
③	300	300	45 8
④	400	400	45 8

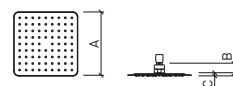

LEGENDA.

☞ Em caixa

PINHAS

Referência Descrição € Cromo

59391 ① PINHA Ø200 DUO **50.57€**

☞ Ø200x47mm / 0.7Kg
Pinha em inox com saídas de água em silicone.
Compatível com hastes 58000, 58010, 58020, 58030, 58040, 58050, 58060, 58070 e 58080. Débito a 3 Bar: 18.5l/m

59491 ② PINHA Ø250 DUO **71.63€**

☞ Ø250x47mm / 1.0Kg
Pinha em inox com saídas de água em silicone.
Compatível com hastes 58000, 58010, 58020, 58030, 58040, 58050, 58060, 58070 e 58080. Débito a 3 Bar: 18.5l/m

59791 ③ PINHA Ø300 DUO **92.85€**

☞ Ø300x47mm / 1.4Kg
Pinha em inox com saídas de água em silicone.
Compatível com hastes 58000, 58010, 58020, 58030, 58040, 58050, 58060, 58070 e 58080. Débito a 3 Bar: 18.5l/m

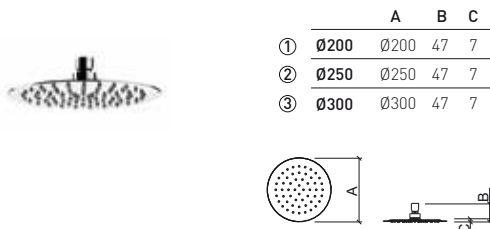

Referência Descrição € Cromo

58091 ① PINHA 200 PLAN **54.65€**

☞ 200x200x47mm / 0.8Kg
Pinha em inox com saídas de água em silicone.
Compatível com hastes 58000, 58010, 58020, 58030, 58040, 58050, 58060, 58070 e 58080. Débito a 3 Bar: 18.5l/m

58191 ② PINHA 250 PLAN **75.14€**

☞ 250x250x47mm / 1.3Kg
Pinha em inox com saídas de água em silicone.
Compatível com hastes 58000, 58010, 58020, 58030, 58040, 58050, 58060, 58070 e 58080. Débito a 3 Bar: 18.5l/m

58991 ③ PINHA 300 PLAN **100.38€**

☞ 300x300x47mm / 1.7Kg
Pinha em inox com saídas de água em silicone.
Compatível com hastes 58000, 58010, 58020, 58030, 58040, 58050, 58060, 58070 e 58080. Débito a 3 Bar: 18.5l/m

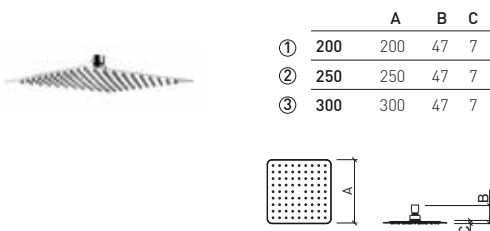

Referência Descrição € Cromo

57792 PINHA MAIN CALL **276.01€**

☞ Ø200x129mm / 1.1Kg
Pinha em ABS com saídas de água em silicone.
Compatível com hastes 58000, 58010, 58020, 58030, 58040, 58050, 58060, 58070 e 58080.

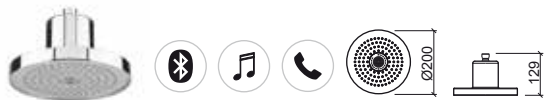

Referência Descrição € Cromo

57592 PINHA MAIN THERAPY **162.36€**

☞ Ø200x129mm / 1.1Kg



Referência Descrição € Cromo

59091 PINHA HEADLINE **154.25€**

☞ 250x200x61mm / 1.0Kg
Pinha em ABS com saídas de água em silicone.
Compatível com hastes 58000, 58010, 58020, 58030, 58040, 58050, 58060, 58070 e 58080. Débito a 3 Bar: 12.0l/m



Referência Descrição € Cromo

58892 PINHA ENJOY 2 FUNÇÕES C/CASCATA **47.71€**

☞ 200x200x80mm / 0.4Kg
Pinha em ABS com saídas de água em silicone anti-calcário.
Compatível com hastes 58000, 58010, 58020, 58030, 58040, 58050, 58060, 58070 e 58080.



Referência Descrição € Cromo

59995 PINHA MULTIFUNÇÕES **44.81€**

☞ Ø90x106mm / 0.5Kg



LEGENDA.

PINHAS

Referência Descrição € Preto Mate

56290 **PINHA Ø200 ESSENZA** **106.58€**

Em caixa Ø200x56mm / 1.0Kg
Pinha em ABS com saídas de água em silicone.
Débito a 3 Bar: 16.0l/m

NEW

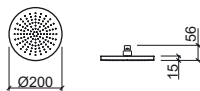

Referência Descrição € Preto Mate

55990 **PINHA 200 ESSENZA** **111.65€**

Em caixa 200x200x56mm / 1.1Kg
Pinha em ABS com saídas de água em silicone.
Débito a 3 Bar: 14.5l/m

NEW

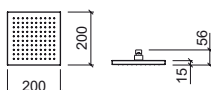

Referência Descrição € Cromo

57091 ① **PINHA 380 SQUARE - ENCASTRAR** **784.01€**

Em caixa 380x380x2mm / 4.9Kg
Pinha em inox com saídas de água em silicone.
Débito a 3 Bar: 13.5l/m

57191 ② **PINHA 500 SQUARE - ENCASTRAR** **945.52€**

Em caixa 498x498x2mm / 11.4Kg
Pinha em inox com saídas de água em silicone.
Débito a 3 Bar: 13.5l/m



	A	B	C
①	380	380	62
②	500	498	62

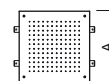

	A	B	C
①	380	380	62
②	500	498	62



Referência Descrição € Cromo

56591 **PINHA KING - ENCASTRAR** **1 489.03€**

Em caixa 700x380x2mm / 30.5Kg
Pinha em inox com saídas de água em silicone.

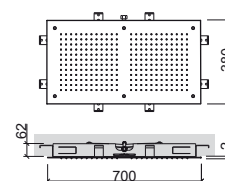

Referência Descrição € Cromo

57291 ① **PINHA Ø380 ÁREA - ENCASTRAR** **764.12€**

Em caixa Ø380x2mm / 3.9Kg
Pinha em inox com saídas de água em silicone.
Débito a 3 Bar: 13.0l/m

57391 ② **PINHA Ø500 ÁREA - ENCASTRAR** **945.52€**

Em caixa Ø498x2mm / 9.4Kg
Pinha em inox com saídas de água em silicone.
Débito a 3 Bar: 13.0l/m



	A	B	C
①	Ø380	Ø380	62
②	Ø500	Ø498	62

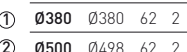
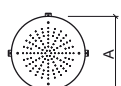

LEGENDA.

Em caixa

HASTES



Referência Descrição € Cromo

58000 **HASTE PAREDE P/PINHA** **74.97€**
 Em caixa Ø58x355x89mm
 Haste em latão. Compatível com todas as pinhas Sanindusa excepto Lock 58886 de encastrar 57291, 57391, 57091, 57191, 56591.

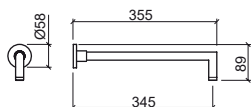

Referência Descrição € Cromo

58010 **① HASTE DE TETO 100 C/PERFIL REDONDO** **34.67€**
 Em caixa Ø58x108mm / 0.2Kg
 Haste em latão. Compatível com todas as pinhas Sanindusa excepto Lock 58886 de encastrar 57291, 57391, 57091, 57191, 56591.

58020 **② HASTE DE TETO 200 C/PERFIL REDONDO** **38.64€**
 Em caixa Ø58x208mm
 Haste em latão. Compatível com todas as pinhas Sanindusa excepto Lock 58886 de encastrar 57291, 57391, 57091, 57191, 56591.

58030 **③ HASTE DE TETO 300 C/PERFIL REDONDO** **44.72€**
 Em caixa Ø58x308mm / 0.5Kg
 Haste em latão. Compatível com todas as pinhas Sanindusa excepto Lock 58886 de encastrar 57291, 57391, 57091, 57191, 56591.

Referência Descrição € Cromo € Preto

58080 **HASTE PAREDE C/PERFIL QUADRADO P/PINHA** **71.82€** **91.35€**
 Em caixa Ø58x351x102mm
 Compatível com todas as pinhas Sanindusa excepto Lock 58886 de encastrar 57291, 57391, 57091, 57191, 56591.

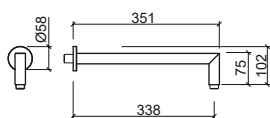

	A	B
①	100 Ø58	108
②	200 Ø58	208
③	300 Ø58	308

Referência Descrição € Cromo € Preto

58070 **HASTE PAREDE C/PERFIL REDONDO P/PINHA** **59.02€** **76.13€**
 Em caixa Ø58x348x100mm
 Compatível com todas as pinhas Sanindusa excepto Lock 58886 de encastrar 57291, 57391, 57091, 57191, 56591.

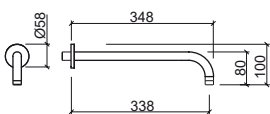

LEGENDA.

Em caixa

HASTES



Referência	Descrição	€ Cromo
58040	① HASTE DE TETO 100 C/PERFIL QUADRADO ☞ Ø58x108mm / 0.4Kg Haste em latão. Compatível com todas as pinhas Sanindusa excepto Lock 58886 de encastrar 57291, 57391, 57091, 57191, 56591.	44.72€
58050	② HASTE DE TETO 200 C/PERFIL QUADRADO ☞ Ø58x208mm / 0.5Kg Haste em latão. Compatível com todas as pinhas Sanindusa excepto Lock 58886 de encastrar 57291, 57391, 57091, 57191, 56591.	52.82€
58060	③ HASTE DE TETO 300 C/PERFIL QUADRADO ☞ Ø58x308mm / 0.7Kg Haste em latão. Compatível com todas as pinhas Sanindusa excepto Lock 58886 de encastrar 57291, 57391, 57091, 57191, 56591.	59.02€

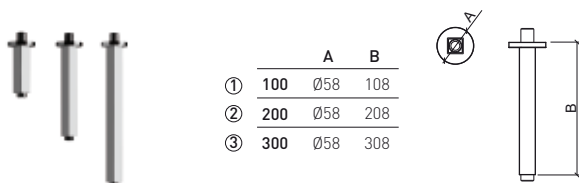

CONJUNTOS

Referência	Descrição	€ Cromo
5099335	① CONJUNTO HASTE E PINHA DUO 200 ☞ Pinha em inox com saídas de água em silicone + Haste em inox. Débito a 3 Bar: 18.5l/m	103.47€
5099435	② CONJUNTO HASTE E PINHA DUO 250 ☞ Pinha em inox com saídas de água em silicone + Haste em inox. Débito a 3 Bar: 18.5l/m	124.69€
5099735	③ CONJUNTO HASTE E PINHA DUO 300 ☞ Pinha em inox com saídas de água em silicone + Haste em inox. Débito a 3 Bar: 18.5l/m	153.87€

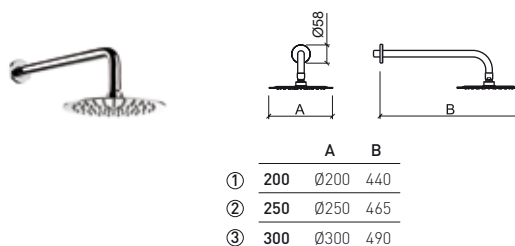

Referência	Descrição	€ Cromo
5098035	① CONJUNTO HASTE E PINHA PLAN 200 ☞ Pinha em inox com saídas de água em silicone + Haste em inox. Débito a 3 Bar: 18.5l/m	103.47€
5098135	② CONJUNTO HASTE E PINHA PLAN 250 ☞ Pinha em inox com saídas de água em silicone + Haste em inox. Débito a 3 Bar: 18.5l/m	124.69€
5098935	③ CONJUNTO HASTE E PINHA PLAN 300 ☞ Pinha em inox com saídas de água em silicone + Haste em inox. Débito a 3 Bar: 18.5l/m	153.87€

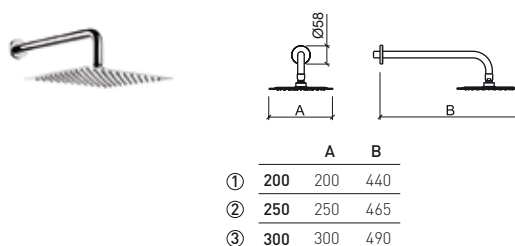

LEGENDA.

☞ Em caixa

RAMPAS

Referência Descrição € Cromo

5R490701 RAMPA CHUVEIRO STEP C/CHUVEIRO, FLEXÍVEL, SUPORTE E SABONETEIRA 83.23€

220x90x738mm

Barra em aço inox com chuveiro de mão, 1 função, em ABS, com saídas de água em silicone. Flexível em inox, dupla agrafatura, 1.5 m. Suporte de chuveiro em ABS, orientável e regulável em altura. Prateleira em ABS, fixa.

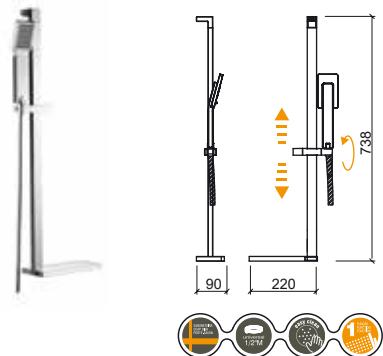

Referência Descrição € Cromo

5R360701 RAMPA CHUVEIRO EASY C/CHUVEIRO, FLEXÍVEL, SUPORTE E SABONETEIRA 37.56€

Em caixa

Barra em aço inox, com chuveiro de mão 1 função, em ABS, cromado, saídas de água em silicone. Flexível em inox, dupla agrafatura, 1.5 m. Suporte de chuveiro em ABS, orientável e regulável em altura. Saboneteira em ABS, regulável em altura.

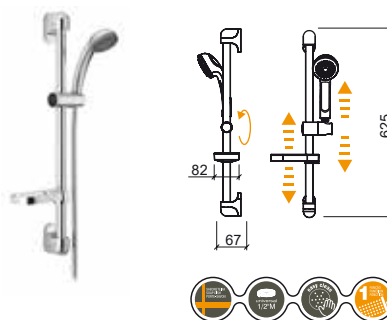

Referência Descrição € Cromo

5R780701 RAMPA CHUVEIRO PRO-JET C/CHUVEIRO, FLEXÍVEL E SUPORTES 80.69€

Em caixa

Barra em aço inox com chuveiro de mão/topo Ø 160 mm, 3 funções, em ABS, branco/cromado, saídas de água em silicone. Flexível em PVC, 1.5 m. Suporte de chuveiro em ABS, orientável e regulável em altura.



Referência Descrição € Cromo

5R310701 RAMPA CHUVEIRO 60 DUO 53.53€

100x64x610mm / 0.5Kg

Rampa em ABS com suporte orientável e regulável em altura.

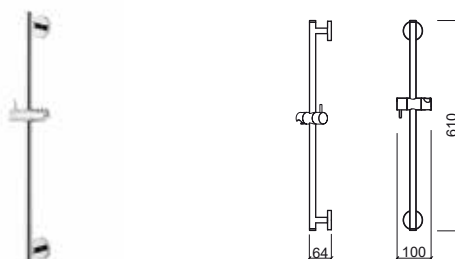

Referência Descrição € Br/Cr

5R420701 RAMPA CHUVEIRO BASIC C/CHUVEIRO, FLEXÍVEL, SUPORTE E PRATELEIRA 59.78€

180x90x805mm

Barra em aço inox, com chuveiro de mão 1 função, em ABS, branco/cromado, com perfil azul, saídas de água em silicone anti-calcário. Flexível em inox, dupla agrafatura, 1.5 m. Suporte de chuveiro em ABS, orientável e regulável em altura. Prateleira em ABS, fixa.

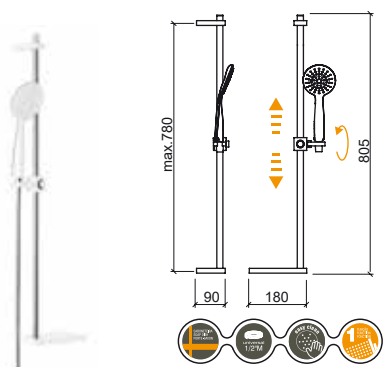

Referência Descrição € Cromo

5R310711 RAMPA CHUVEIRO 70 DUO 53.53€

100x74x700mm / 0.6Kg

Rampa em ABS com suporte orientável e regulável em altura.

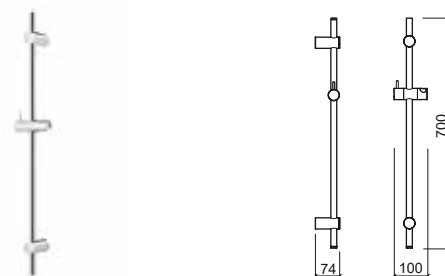

RAMPAS

Referência Descrição € Cromo

5R080701 RAMPA CHUVEIRO PLAN 204.14€

82x95x705mm / 1.3Kg
Rampa em ABS com suporte orientável e regulável em altura.

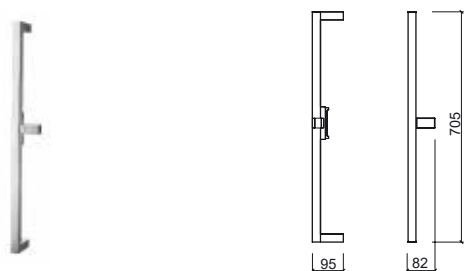

Referência Descrição € Cromo

5R090701 RAMPA CHUVEIRO ADVANCE 43.06€

112x63x1009mm / 0.4Kg
Rampa em inox e ABS com suporte orientável e regulável em altura.

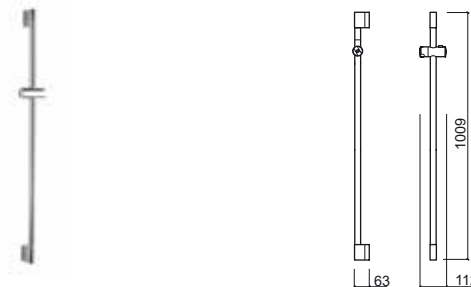

Referência Descrição € Cromo

5R070701 RAMPA CHUVEIRO ALFA PLUS 35.53€

90x70x610mm / 0.4Kg
Rampa em ABS com suporte orientável e regulável em altura.

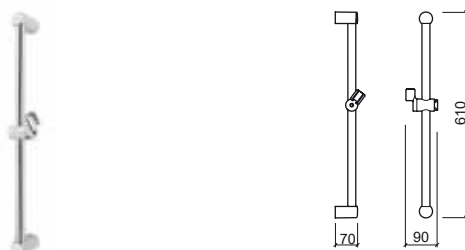

Referência Descrição € Preto Mate

5R590701 RAMPA CHUVEIRO ESSENZA 106.58€

100x64x700mm / 0.5Kg
Rampa em ABS com suporte orientável e regulável em altura.

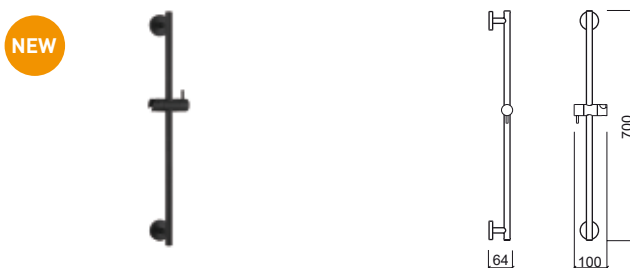

LEGENDA.

Em caixa

KITS



Referência Descrição € Cromo

5R810701 **KIT FACE C/CHUVEIRO P/MISTURADORA 3 VIAS** **301.59€**
 203x226x938mm / 2.5Kg
 Kit em ABS e latão com suporte orientável e regulável em altura. Compatível com misturadoras de 3 vias. Inclui flexível em malha inox 1.5m, chuveiro de mão, suporte de chuveiro e kit de fixação.

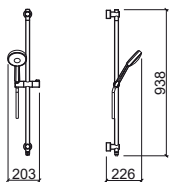

Referência Descrição € Cromo

5R890801 **KIT FACE C/CHUVEIRO E PINHA P/MISTURADORA BASE OU DUCHE** **408.56€**
 217x440x941mm / 4.1Kg
 Kit em ABS e latão com suporte orientável e regulável em altura. Compatível com misturadoras de banheira ou base. Inclui dois flexíveis em malha inox (1.5m + 0.7m), chuveiro de mão, pinha Face, suporte de chuveiro e kit de fixação.

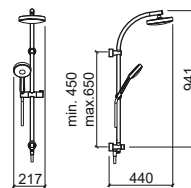
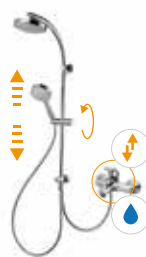

Referência Descrição € Cromo

5R890701 **KIT FACE C/CHUVEIRO E PINHA P/MISTURADORA 3 VIAS** **397.84€**
 217x441x983mm / 3.9Kg
 Kit em ABS e latão com suporte orientável e regulável em altura. Compatível com misturadoras de 3 vias. Inclui flexível em malha inox 1.5m, chuveiro de mão, pinha Face, suporte de chuveiro e kit de fixação.

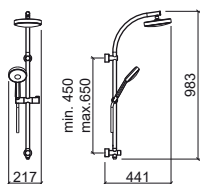
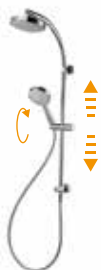

LEGENDA.

Referência Descrição € Cromo

5376701 ① KIT C/MISTURADORA C/RAMPA DUCHE TORUS C/CHUVEIRO E PINHA 285.00€

☑ 220x556x1242mm / 6.8Kg

Inclui pinha Face Ø180, chuveiro de mão Duo, flexível 1.5m, suporte de chuveiro regulável em altura e kit de fixação.

5376701S ② KIT C/MISTURADORA C/RAMPA DUCHE TORUS C/CHUVEIRO S/PINHA 235.00€

☑ 220x478x1242mm / 6.0Kg

Inclui chuveiro de mão Duo, flexível 1.5m, suporte de chuveiro regulável em altura e kit de fixação. Compatível com as pinhas Main Therapy 57592, Main Call 57792, Headline 59091, Face 58691, Quadra 5871, Extra-Large 58591, Área Ø200 56291, Área Ø250 56891, Área Ø300 57691, Square □250 55991, Square □300 57491.

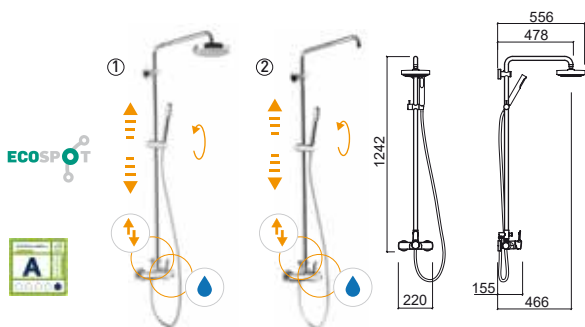

Referência Descrição € Cromo

5296701 KIT DE DUCHE TELESCÓPICO EASY TOUCH PLUS 385.70€

☑ 403x513x1349mm / 6.8Kg

Inclui pinha Ø226, chuveiro de mão em ABS, fléxivel em inox 1.5m, suporte de chuveiro regulável em altura e kit de fixação.

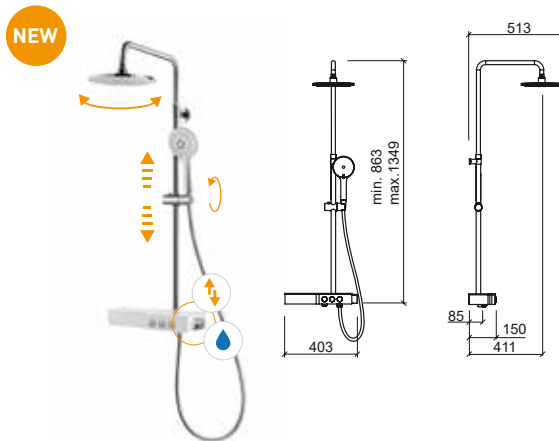

Referência Descrição € Cromo

5377721 KIT C/MISTURADORA TERMOSTÁTICA C/RAMPA DUCHE TORUS C/CHUVEIRO E PINHA 299.00€

☑ 280x560x1162mm / 5.7Kg

Inclui pinha Face Ø180, chuveiro de mão Duo, flexível em malha inox 1.5m, suporte de chuveiro regulável em altura e kit de fixação.

5377721S KIT C/MISTURADORA TERMOSTÁTICA C/RAMPA DUCHE TORUS C/CHUVEIRO S/PINHA 270.00€

☑ 280x480x1162mm / 5.3Kg

Inclui chuveiro de mão Duo, flexível em malha inox 1.5m, suporte de chuveiro regulável em altura e kit de fixação. Compatível com as pinhas Main Therapy 57592, Main Call 57792, Headline 59091, Face 58691, Quadra 5871, Extra-Large 58591, Área Ø200 56291, Área Ø250 56891, Área Ø300 57691, Square □200 55991, Square □250 56091, Square □300 57491.

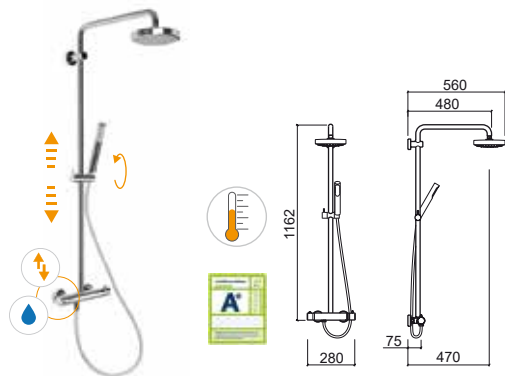

Referência Descrição € Cromo

5276701 KIT DE DUCHE C/ REGULAÇÃO TELESCÓPICA C/ MIST. MONOCOMANDO ADVANCE C/CHUVEIRO E PINHA 310.00€

☑ 289x535x1457mm / 5.4Kg

Inclui pinha Ø200, chuveiro de mão tipo Duo em ABS, flexível em inox 1.7m dupla agrafatura suporte de chuveiro regulável em altura e kit de fixação.

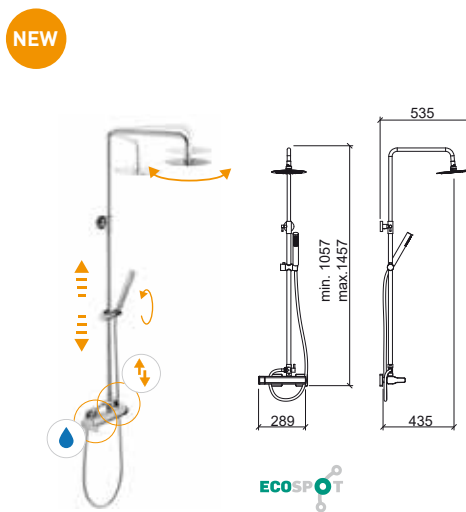

LEGENDA.

☑ Em caixa 🚰 Entrada de água ⚡ Desviador ↻ Orientável 📏 Regulável em altura

KITS

Referência Descrição € Cromo

5315701 **KIT C/MISTURADORA C/RAMPA DUCHE TUBE C/CHUVEIRO E PINHA** **327.91€**
 265x560x1162mm / 6.0Kg
 Inclui pinha Face Ø180, chuveiro de mão Duo, flexível em malha inox 1.5m, suporte de chuveiro regulável em altura e kit de fixação.

5315701S **KIT C/MISTURADORA C/RAMPA DUCHE TUBE C/CHUVEIRO S/PINHA** **294.79€**
 265x480x1162mm / 5.5Kg
 Inclui chuveiro de mão Duo, flexível em malha inox 1.5m, suporte de chuveiro regulável em altura e kit de fixação. Compatível com as pinhas Main Therapy 57592, Main Call 57792, Headline 59091, Face 58691, Quadra 5871, Extra-Large 58591, Área Ø200 56291, Área Ø250 56891, Área Ø300 57691, Square □200 55991, Square □250 56091, Square □300 57491.

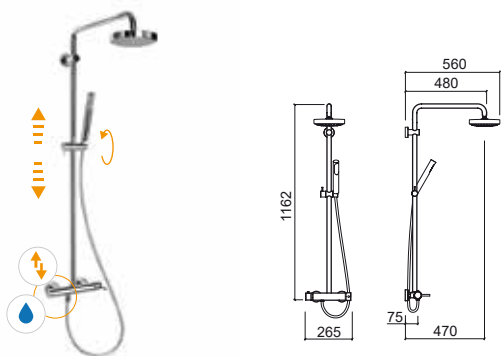

Referência Descrição € Cromo

5256701 **KIT C/MISTURADORA C/RAMPA DUCHE MASTER 40 C/CHUVEIRO E PINHA** **300.00€**
 220x556x1242mm / 6.8Kg
 Inclui pinha Face Ø180, chuveiro de mão Duo, flexível 1.5m, suporte de chuveiro regulável em altura e kit de fixação.

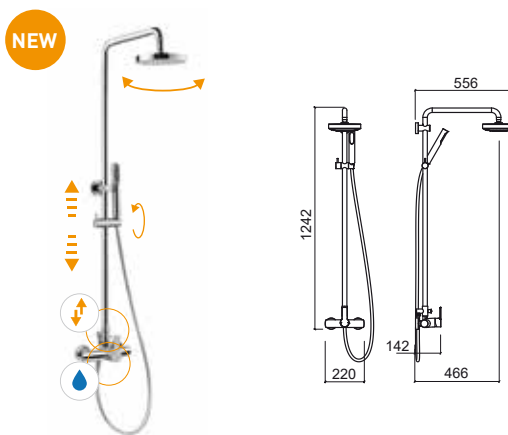

Referência Descrição € Cromo

5266701 **KIT C/REGULAÇÃO TELESCÓPICA C/MISTURADORA MONOCOMANDO NEW ÍCONE C/CHUVEIRO E PINHA** **275.00€**
 280x534x1455mm / 5.2Kg
 Inclui pinha Duo Ø200, chuveiro de mão tipo Duo em ABS, flexível em inox 1.7m dupla agrafatura, suporte de chuveiro regulável em altura e kit de fixação.

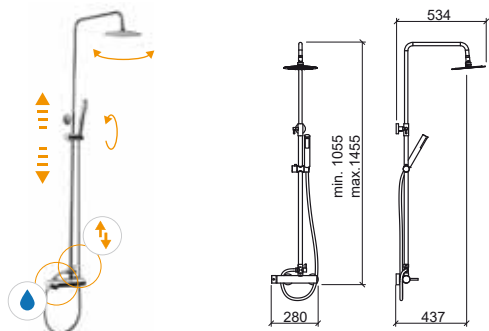

LEGENDA.

Referência Descrição € Cromo

5269802 KIT DUCHE ENCASTRAR 4 VIAS NEW ÍCONE ESPELHO REDONDO C/CHUVEIRO E PINHA 255.75€



Inclui pinha Duo Ø200, haste 350, chuveiro de mão tipo Duo em ABS, flexível em inox 1.7m dupla agrafatura e suporte de chuveiro.

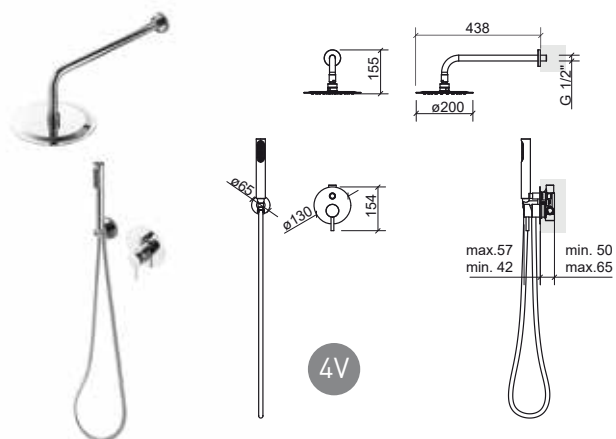

Referência Descrição € Cromo

5269603 KIT DUCHE ENCASTRAR 5 VIAS NEW ÍCONE ESPELHO REDONDO C/CHUVEIRO, PINHA E INJETORES 415.99€



Inclui pinha Duo Ø200, haste 350, chuveiro de mão tipo Duo em ABS, flexível em inox 1.7m dupla agrafatura, suporte de chuveiro e 3 injetores redondos.

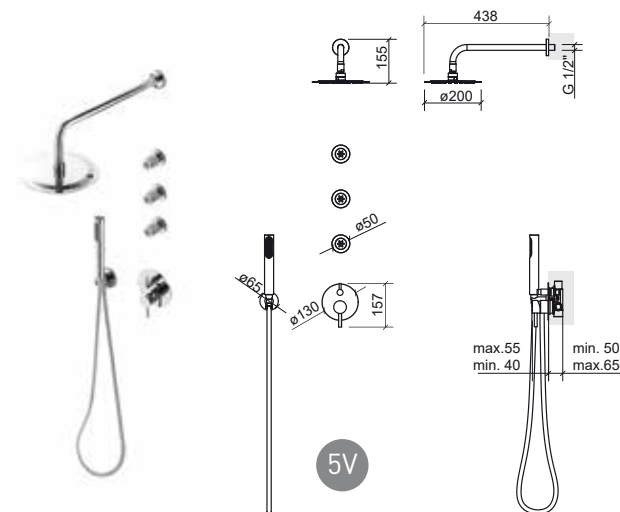

Referência Descrição € Cromo

5269804 KIT DUCHE ENCASTRAR 4 VIAS NEW ÍCONE ESPELHO RECTANGULAR C/CHUVEIRO E PINHA 255.75€



Inclui pinha Plan 200, haste 350, chuveiro de mão tipo Duo em ABS, flexível em inox 1.7m dupla agrafatura e suporte de chuveiro.

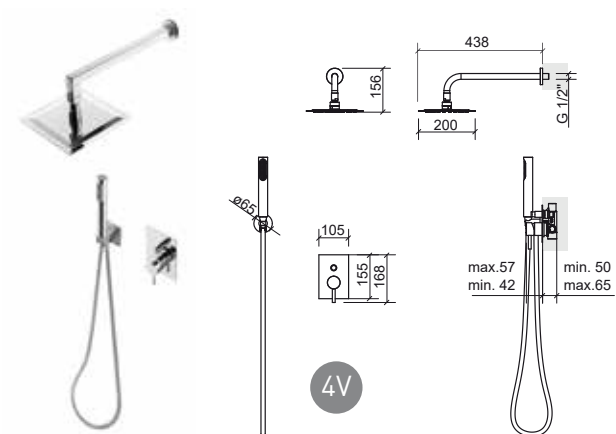

Referência Descrição € Cromo

5269605 KIT DUCHE ENCASTRAR 5 VIAS NEW ÍCONE ESPELHO RECTANGULAR C/CHUVEIRO, PINHA E INJETORES 415.99€



Inclui pinha Plan 200, haste 350, chuveiro de mão tipo Duo em ABS, flexível em inox 1.7m dupla agrafatura, suporte de chuveiro e 3 injetores quadrados.

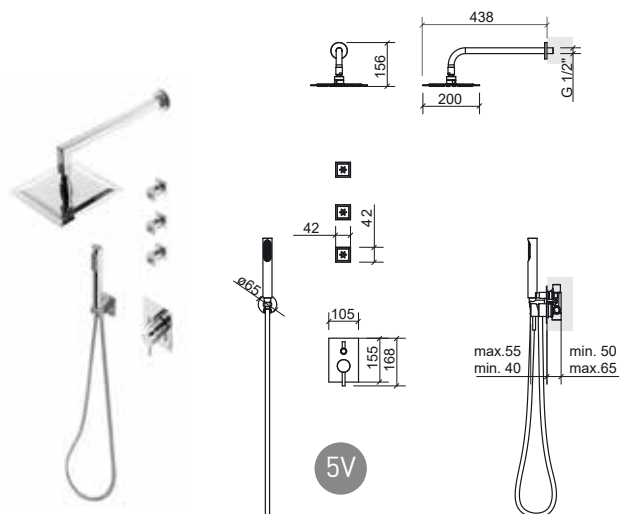

LEGENDA.

Em caixa

INJETORES / JOELHOS

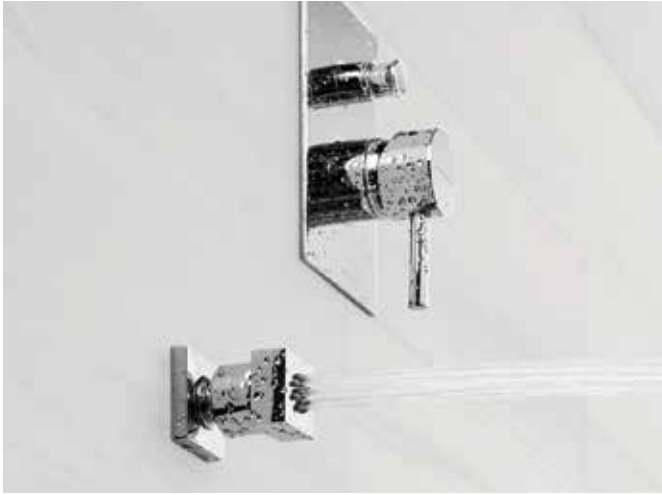

Referência Descrição € Cromo

57891 INJETOR PAREDE REDONDO 26.63€

☞ Ø50x52mm / 0.2Kg
Injetor em latão.

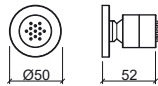

Referência Descrição € Cromo

57991 INJETOR PAREDE QUADRADO 32.86€

☞ 42x52mm / 0.2Kg
Injetor em latão.

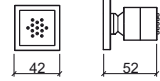

Referência Descrição € Cromo

5A311801 JOELHO SAÍDA DE ÁGUA C/ESPELHO REDONDO 12.54€

☞ Ø45x35mm / 0.2Kg
Joelho em latão. Compatível com misturadoras 4 e 5 vias.

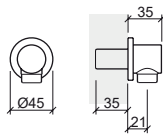

Referência Descrição € Cromo

56901 JOELHO DE SAÍDA DE ÁGUA C/ESPELHO QUADRADO 43.26€

☞ 60x45x60mm / 0.3Kg
Joelho em latão. Compatível com misturadoras 4 e 5 vias.

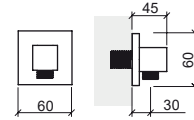

Referência Descrição € Cromo

56904 JOELHO SAÍDA DE ÁGUA E SUPORTE C/ESPELHO REDONDO 51.07€

☞ Ø65x60mm
Joelho em latão. Compatível com misturadoras 4 e 5 vias.

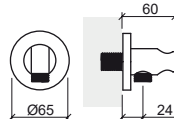

Referência Descrição € Cromo

56903 JOELHO SAÍDA DE ÁGUA E SUPORTE C/ESPELHO QUADRADO 67.56€

☞ 60x60x60mm / 0.4Kg
Joelho em latão e ABS. Compatível com misturadoras 4 e 5 vias.

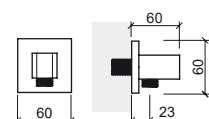

Referência Descrição € Preto Mate

55904 JOELHO SAÍDA DE ÁGUA E SUPORTE C/ESPELHO REDONDO ESSENZA 54.61€

☞ Ø70x74mm / 0.4Kg
Joelho em latão. Compatível com misturadoras 4 e 5 vias.

NEW

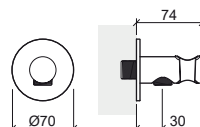

Referência Descrição € Preto Mate

55903 JOELHO SAÍDA DE ÁGUA E SUPORTE C/ESPELHO QUADRADO ESSENZA 54.61€

☞ 70x74x70mm / 0.4Kg
Joelho em latão e ABS. Compatível com misturadoras 4 e 5 vias.

NEW

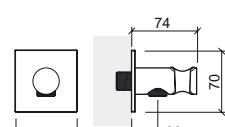

LEGENDA.

☞ Em caixa

SUPORTES

FLEXÍVEIS

Referência Descrição € Cromo

56902 SUPORTE C/ESPELHO REDONDO 20.32€
 ☞ Ø45X34mm / 0.1Kg
 Suporte em ABS. Aplicação na parede.

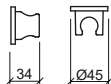

Referência Descrição € Cromo € Preto Mate

56900 SUPORTE FIXO QUADRADO S/ESPELHO 5.54€ 12.69€
 ☞ 35x42mm / 0.4Kg
 Suporte em ABS. Aplicação na parede.
 Inclui kit de fixação. Em **cromo** ou **preto mate**.

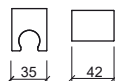

Referência Descrição € Cromo

5A00010 SUPORTE ORIENTÁVEL P/CHUVEIRO 5.69€
 ☞ 54x82x77mm / 0.1Kg
 Suporte em ABS.



Referência Descrição € Cromo

5A31010 SUPORTE ORIENTÁVEL DUO P/CHUVEIRO 20.09€
 ☞ 70x100x34mm / 0.1Kg
 Suporte em ABS.



Referência Descrição € Cromo € Cor

5A310320 ① FLEXÍVEL CHUVEIRO DUO 150CM 16.60€
 ☞ 0.4Kg

5A310321 ① FLEXÍVEL CHUVEIRO DUO 175CM 17.58€ 27.05€
 ☞ 0.4Kg
 Em **cromo**, **branco** e **preto**.

5A550320 ② FLEXÍVEL CHUVEIRO POP 150CM 30.18€
 ☞ 0.4Kg
 Flexível em inox e latão.

5A550321 ② FLEXÍVEL CHUVEIRO POP 175CM 35.89€
 ☞ 0.4Kg
 Flexível em inox e latão.

5A000321 ③ FLEXÍVEL CHUVEIRO 175CM 7.65€
 ☞ 0.4Kg



Referência Descrição € Cromo

5A000330 FLEXÍVEL TORNEIRA M10x1 3/8 35CM 2.41€
 ☞ 0.5Kg
 Flexível compatível com todas as torneiras excepto Tube.

5A310330 FLEXÍVEL TORNEIRA M10x1 3/8 35CM 3.22€
 ☞ 0.1Kg
 Flexível compatível com Tube.

5A000333 FLEXÍVEL TORNEIRA M10x1 60CM 4.59€
 ☞
 Flexível compatível com Tube alta.



Referência Descrição € Cromo

5A000331 ① FLEXÍVEL P/MISTURADORA COZINHA C/CHUVEIRO M8x1 3/8 35CM 2.60€
 ☞

5A000322 ② FLEXÍVEL P/CHUVEIRO MISTURADORA COZINHA ALFA 125CM 12.87€
 ☞
 Flexível compatível com Alfa 5003001, 5003101, 5003201.

5A374101 ③ FLEXÍVEL P/CHUVEIRO MISTURADORA COZINHA TORUS 150CM 17.92€
 ☞
 Flexível compatível com Torus 5373001, 5373101, 5374001, 5374101, 5374201.

5A000335 FLEXÍVEL P/MISTURADORA LAVATÓRIO M10x120CM 2.11€
 ☞

5A312303 FLEXÍVEL P/MISTURADORA ENCASTRAR TUBE 2.87€
 ☞
 Flexível compatível com Tube base e banheira.



LEGENDA.

☞ Em caixa

COMPONENTES

VÁLVULAS

Referência	Descrição	€ Cromo	€ Cor
4V94	VÁLVULA TIC-TAC UNIVERSAL ESPELHO PEQUENO ABS CR  0.1Kg	5.38€	
4V91	VÁLVULA TIC-TAC UNIVERSAL ESPELHO GRANDE  0.4Kg Disponível em: Cr, Cr/Br, Cr/Preto.	17.60€	27.50€
4V92	VÁLVULA TIC-TAC UNIVERSAL ESPELHO PEQUENO  0.5Kg	12.42€	
4V93	VÁLVULA TIC-TAC UNIVERSAL ESPELHO QUADRADO  0.5Kg	22.78€	
4V31	VÁLVULA TIC-TAC UNIVERSAL  0.3Kg Em grafite [03], dourado [12], cobre [96] e níquel [B3].		49.74€
4V99	VÁLVULA SEMPRE ABERTA PARA LAVATÓRIOS  0.4Kg Em grafite [03], dourado [12], cobre [96] e níquel [B3].	17.26€	55.83€
4V99	VÁLVULA SEMPRE ABERTA PARA LAVATÓRIOS  0.4Kg Em branco [10] e preto [16].		30.00€
5A000800	VÁLVULA VDA CURTA  Para misturadoras Tube, Alfa, Rimini (bidé), Acrópole.	9.85€	
5A000803	VÁLVULA VDA CURTA POLIDA  0.3Kg	13.03€	
5A000801	VÁLVULA VDA 1/4 COMPRIDA  Para misturadora Rimini lavatório.	11.49€	
4V98	KIT VÁLVULA P/LAVATÓRIO FLUX  0.1Kg	14.01€	

[03] [12] [96] [B3]



ESPELHOS

Referência	Descrição	€ Cromo
5A311100	ESPELHO P/MISTURADORA TUBE BANHEIRA	9.15€
5A000812	ESPELHO P/TORNEIRA PASSAGEM	1.44€
5A001200	ESPELHO C/EXCÊNTRICO	1.95€

MANÍPULOS

Referência	Descrição	€ Cromo	€ Cor
5A370332	MANÍPULO TORUS COLD OPEN 0.3Kg	7.03€	
5A374703	MANÍPULO TORUS TERMOSTÁTICA 0.1Kg	7.03€	
5A000200	MANÍPULO ALFA 0.3Kg	8.44€	
5A000201	MANÍPULO ALFA TORNEIRA PASSAGEM/ESQUADRIA	4.86€	
5A360300	MANÍPULO EASY Compatível com Easy e Mixa (cozinha).	10.13€	
5A368301	MANÍPULO CLÍNICO EASY	17.51€	
5A340200	MANÍPULO B-TOUCH 0.2Kg	7.40€	
5A180200	MANÍPULO RIMINI 0.1Kg	6.42€	
5A570300	MANÍPULO CETUS BASIC 0.1Kg	6.90€	
5A008301	MANÍPULO ALFA, TORUS, ECO CLÍNICO 0.3Kg	11.26€	
5A390903	MANÍPULO STATUS	5.70€	
5A550302	MANÍPULO LINE 42 Em cromo, branco e preto.	20.29€	25.49€
5A310200	MANÍPULO TUBE / ÍCONE / NEW ÍCONE 0.1Kg	23.00€	
5A310201	MANÍPULO TUBE TORNEIRA PASSAGEM/ESQUADRIA 0.1Kg	5.70€	
5A110200	MANÍPULO WCA 0.1Kg	5.17€	
5A370302	MANÍPULO TORUS 0.1Kg	7.03€	
5A250302	MANÍPULO MASTER 40	13.00€	
5A540303	MANÍPULO SINGLE Para misturadoras de lavatório e bidé.	12.48€	
5A060302	MANÍPULO SINGLE / SINGLE PLUS Para misturadoras Single (banheira, base).	20.29€	

LEGENDA.

 Em caixa

COMPONENTES

RÓTULAS

Referência	Descrição	€ Cromo
5A000462	RÓTULA C/AERADOR M/24 P/TUBE (BIDÉ), ALFA, MIXA	4.24€
5A000460	RÓTULA C/AERADOR F/22 P/RIMINI	4.24€
5A110400	RÓTULA C/AERADOR F/22 P/WCA (BIDÉ)	6.81€
5A540401	RÓTULA C/AERADOR F/22 P/SINGLE (BIDÉ)	7.47€

CARTUCHOS

Referência	Descrição	€ Cromo
5A000301	CARTUCHO DISCOS CERÂMICOS 40 ABERTO 0.1Kg Compatível com Alfa (lavatório, bidé, banheira, base, cozinha), B-Touch.	8.44€
5A000302	CARTUCHO DISCOS CERÂMICOS 40 FECHADO 0.1Kg Compatível com Cetus Basic lav./bidé/banh/bas/coz., Alfa coz. 5003001 / 500310 / 500320, Alfa duche de enc. 3 e 4 vias, Eco man. clín.].	8.44€
5A200301	CARTUCHO DISCOS CERÂMICOS 35 ABERTO 0.1Kg Compatível com Tube e Tube Eco (banheira, base, mini-base), Easy (base e banheira), Mixa (cozinha 5203701).	9.02€
5A203002	CARTUCHO DISCOS CERÂMICOS 35 FECHADO 0.1Kg Compatível com Tube (lavatório, bidé, base encastrar).	11.29€
5A490300	CARTUCHO DISCOS CERÂMICOS 25 FECHADO 0.1Kg Compatível com Status.	10.27€
5A320302	CARTUCHO DISCOS CERÂMICOS JOYSTICK 35 FECHADO 0.1Kg Compatível com WCA.	19.34€
5A190941	CARTUCHO P/ FLUXOMETROS HORIZONTAIS 3/4" (INTERIOR E EXTERIOR) E 1" (INTERIOR) 0.1Kg	29.37€
5A190741	CARTUCHO P/ FLUXOMETRO EXTERIOR VERTICAL 1" 0.1Kg	26.51€
5A779211	CARTUCHO P/ MAIN CALL INCLUI CHAVE	196.32€
5A759211	CARTUCHO P/ MAIN THERAPY INCLUI CHAVE	72.69€
5A580300	CARTUCHO D40 ABERTO 0.1Kg Compatível com Master 40, Alfa sénior, Start.	7.81€
5A265341	CARTUCHO TEMPORIZADO LAVATÓRIO SÉNIOR/ALTA NEW ÍCONE 0.1Kg Compatível com New Ícone lavatório sénior/alta.	28.61€

LEGENDA.

 Em caixa

AERADORES

Referência	Descrição	€ Cromo
5A000401	AERADOR F/22 0.1Kg Compatível com Rimini, Alfa (cozinha), Mixa (cozinha).	0.97€
5A000400	AERADOR M/24 0.1Kg Compatível com Tube (lavatório, bidé), Alfa.	0.97€
5A200400	AERADOR 24/1 0.1Kg Compatível com Mixa.	0.86€

DESVIADORES

Referência	Descrição	€ Cromo
5A200821	DESVIADOR  0.1Kg Compatível com misturadoras de banheira (Status, Single, Easy, B-Touch, Rimini).	4.46€
5A000821	DESVIADOR 0.1Kg Compatível com misturadoras de banheira (kit WCA, Torus, Alfa).	6.21€
5A201802	DESVIADOR P/ENCASTRÁVEIS 4 VIAS 0.1Kg	19.18€

CASTELOS

Referência	Descrição	€ Cromo
5A030311	CASTELOS CERÂMICOS (1/4 VOLTA) DIREITO FRIO 0.1Kg	5.93€
5A030310	CASTELOS CERÂMICOS (1/4 VOLTA) ESQUERDO QUENTE 0.1Kg	5.93€
5A030320	CASTELO 1/2 TRADICIONAL 0.1Kg Para Rimini de parede 3 furos.	1.76€
5A190311	CASTELO TEMPORIZADO P/LAVATÓRIO E URINOL 0.1Kg	35.23€
5A000520	CASTELO TORNEIRA ESQUADRIA C/FILTRO 0.1Kg	2.77€
5A030620	CASTELO PASSAGEM 1/2 0.1Kg Para torneiras de passagem Rimini e Acrópole.	3.43€
5A000620	CASTELO PASSAGEM 1/2 0.1Kg Para torneiras de passagem Alfa.	3.43€
5A53034211	CASTELO TEMPORIZADO TORNEIRA LOCK LAVATÓRIO/DUCHE 0.1Kg Compatível com torneira/misturadora lavatório, torneira enc. exterior duche e bicomando duche Lock.	30.69€
5A19064211	CASTELO TORNEIRA TEMPORIZADA ECO URINOL 0.1Kg Compatível com torneira Eco enc. urinol e torneira enc. lavatório temporizada Tube/Ícone.	27.12€

COMPONENTES

VARETAS

Referência	Descrição	€ Cromo
5A310902	VARETA P/VDA TORNEIRA TUBE	3.22€
5A314302	VARETA P/VDA TORNEIRA ALTA TUBE	4.20€
5A370401	VARETA P/VDA TORNEIRA ÍCONE/TORUS	5.51€
5A000901	VARETA P/VDA TORNEIRA ALFA	2.41€
5A210901	VARETA P/VDA TORNEIRA EASY	2.29€
5A180902	VARETA P/VDA TORNEIRA RIMINI	2.43€
5A250300	VARETA P/VDA TORNEIRA MASTER 40	5.21€
5A260300	VARETA P/VDA TORNEIRA NEW ÍCONE/START	4.16€
5A570400	VARETA P/VDA TORNEIRA CETUS BASIC	4.16€

JOELHOS P/BANHEIRA

Referência	Descrição	€ Cromo
5A00070	CONJUNTO DE JOELHOS P/BANHEIRAS 0.2Kg Joelhos em latão. Compatível com misturadoras de banheira.	61.02€



PORCA

Referência	Descrição	€ Cromo
5A000890	PORCA 3/4 C/SEDE CÓNICA	1.83€



KIT FIXAÇÃO

Referência	Descrição	€ Cromo
5A001300	KIT FIXAÇÃO 1xM8 Para Alfa (lavatório e bidé).	0.97€
5A201300	KIT FIXAÇÃO 2xM6 Para Tube e WCA.	1.60€
5A003102	KIT FIXAÇÃO Para Alfa cozinha 5003101.	4.05€

BICA ENCASTRAR

Referência	Descrição	€ Branco	€ Cromo
5A312301	BICA ENCASTRAR TUBE / RIMINI 0.6Kg Para Tube e Rimini encastrar.		40.38€
5A502301	BICA ENCASTRAR ÍCONE Para Ícone encastrar.		39.53€

CHUVEIROS

Referência	Descrição	€ Branco	€ Cromo
5A003101	CHUVEIRO P/ALFA COZINHA 01	17.44€	17.44€
5A003201	CHUVEIRO P/ALFA COZINHA 02	27.99€	27.99€
5A373101	CHUVEIRO P/TORUS COZINHA 0.2Kg		70.76€

CHAVE

Referência	Descrição	€ Cromo
5A79211	CHAVE P/ APERTO E DESAPERTO DO CARTUCHO MAIN CALL/MAIN THERAPY 0.1Kg	7.00€

CAIXAS P/MIST. ENCASTRAR

Referência	Descrição	€ Cromo
5C552301	CAIXA P/MIST. DE ENCASTRAR LAVATÓRIO/DUCHE LINE 42 1.1Kg Em Inox. Para Ref. 5552301 e 5552701.	39.59€
5C557101	CAIXA P/MIST. DE ENCASTRAR 3 VIAS LINE 42 0.9Kg Em Inox. Para Ref. 5557101.	39.59€
5C556701	CAIXA P/MIST. DE ENCASTRAR 4 VIAS LINE 42 C/INVERSOR P/CHUV. E SAÍDA LIVRE 1.8Kg Em Inox. Para Ref. 5556701 e 5557801.	49.74€
5C552801	CAIXA P/MIST. DE ENCASTRAR 4 VIAS LINE 42 C/INVERSOR P/CHUV. E BICA 1.2Kg Em Inox. Para Ref. 5552801.	49.74€

LEGENDA.

Em caixa

COMPONENTES

TORNEIRAS ELETRÓNICAS



Referência	Descrição	€ Cromo
5A31738111	KIT UNI. ELET. TUBE C/INFRAVERMELHOS TRANSFORMADOR C/CAIXA	157.14€
5A31738311	KIT UNI. ELET. TUBE C/INFRAVERMELHOS TRANSFORMADOR	157.14€
5A42737211	KIT UNI. ELET. BASIC ALTA C/INFRAVERMELHOS	159.68€
5A42638211	KIT UNJ. ELET. TORNEIRA BASIC LAVATÓRIO Todas as ref. excepto Basic Alta.	151.82€
5A46637211	KIT UNI. ELET. BIO	159.68€
5A40638211	KIT UNI. ELET. TORNEIRA HERA LAVATÓRIO	151.82€
5A12057213	KIT UNI. ELET. TORNEIRA PLAN C/PILHA URINOL	167.15€
5A12058213	KIT UNI. ELET. TORNEIRA PLAN C/TRANSFORMADOR URINOL	167.15€
5A41058211	KIT UNI. ELET. UNIT C/INFRAVERMELHOS C/TRANSFORMADOR	157.14€
5A12077213	KIT UNI. ELET. PLAN C/INFRAVERMELHOS	174.73€
5A41057211	KIT UNI. ELET. UNIT C/INFRAVERMELHOS C/PILHA	157.14€
5A47735211	KIT UNI. ELET. TORNEIRA SQUARE LAVATÓRIO	159.68€
5A12077113	KIT VAL. SOL. PLACA PLAN C/INFRAVERMELHOS	66.89€
5A46637111	KIT VAL. SOL. BIO E TORNEIRA SCORE	77.06€
5A42638111	KIT VAL. SOL. TORNEIRA BASIC LAVATÓRIO	69.79€
5A31738211	KIT VAL. SOL. TORNEIRA TUBE LAVATÓRIO, HERA, SQUARE, UNIT, PLAN URINOL	76.15€
5A41058111	KIT VAL. SOL. C/ALOJ. TORNEIRA UNIT URINOL	76.15€
5A41058311	ESPELHO FRONTAL UNIT	134.42€
5A47735811	FILTRO P/TORNEIRA C/INFRAVERMELHOS Square, Tube, Unit, Plan urinol.	11.13€
5A40037811	FILTRO CÓNICO 3/8" TORNEIRA ELET.	11.13€
5A40037411	DIAFRAGMA P/TORNEIRA ELT.	11.55€

LEGENDA.

 Em caixa

Referência	Descrição	€ Cromo
5A40038111	TRANSFORMADOR P/TORNEIRA ELET. Hera, Tube, Unit, Plan urinol, Square (fêmea).	26.81€
5A42638311	TRANSFORMADOR P/TORNEIRA ELET. Basic (macho).	27.35€
5A40637111	CAIXA DE PILHAS P/TORNEIRAS ELET. Hera, Plan D/D, Square, Spot, Tube.	22.99€
5A42637111	CAIXA DE PILHAS P/TORNEIRAS ELET. Basic.	22.99€

SIFÕES TÉCNICOS

Referência	Descrição	€ Cromo	€ Cor
4V96	① SIFÃO TÉCNICO QUADRADO  1.0Kg	46.07€	
4V95	② SIFÃO TÉCNICO REDONDO  0.3Kg Em cromo e preto.	35.53€	48.21€
4V35	③ SIFÃO TÉCNICO REDONDO  1.1Kg Em grafite [03], dourado [12], cobre [96] e níquel [B3].		167.48€



CAMPÂNULAS

Referência	Descrição	€ Cromo
5A180201	CAMPÂNULA P/MANÍPULO RIMINI	3.70€
5A000202	CAMPÂNULA P/TORNEIRA PASSAGEM	2.77€
5A000203	CAMPÂNULA P/CARTUCHO 40 FÊMEA	0.67€

COTAS DE INSTALAÇÃO

Misturadoras de encastrar

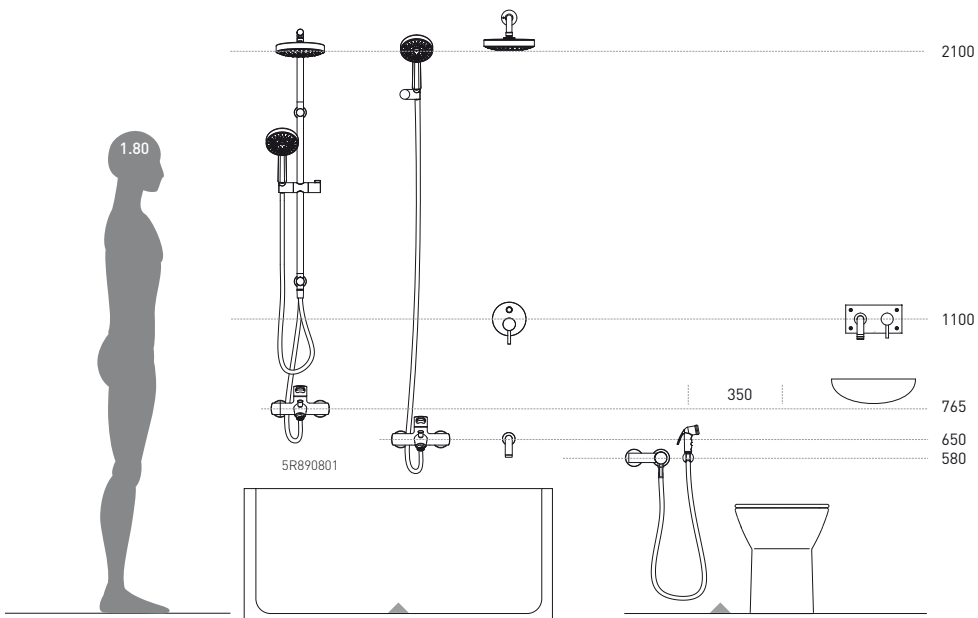
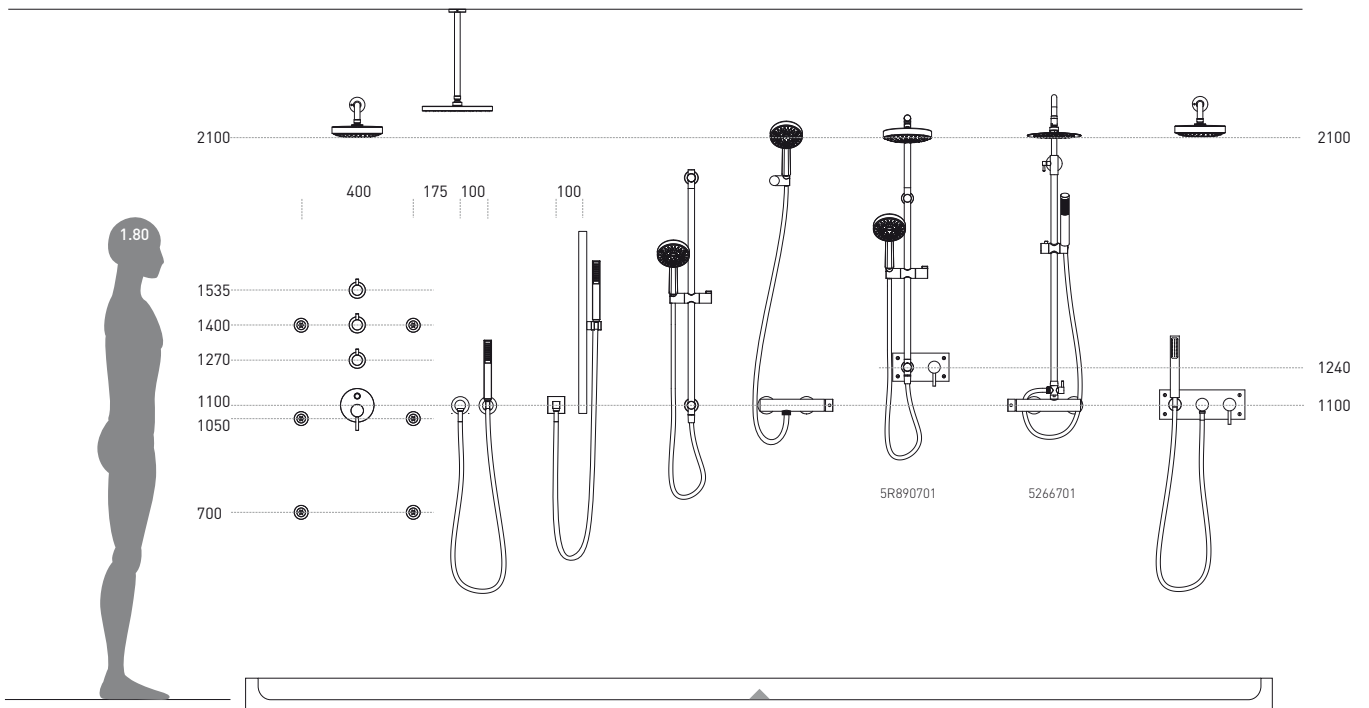



ACESSÓRIOS

Cerâmica

423 Vintage

Inox

424 Arc

426 Essencial

427 Rimini

NEW

Latão

428 WCA

429 Prestige

431 Alfa

Hotel

433 Luxe

Referência	Descrição	€ Branco
------------	-----------	----------

41700 **SABONETEIRA VINTAGE** **20.90€**

185x110x35mm / 1.0Kg
Saboneteira em vitreous china.
Inclui Kit de Fixação.

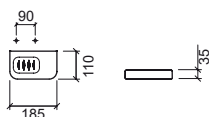

Referência	Descrição	€ Branco
------------	-----------	----------

41721 **SABONETEIRA C/TOALHEIRO BIDE VINTAGE** **39.63€**

185x110x98mm / 1.1Kg
Saboneteira em vitreous china. Toalheiro em latão cromado.
Inclui Kit de Fixação.

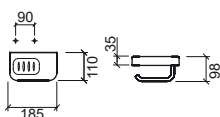

Referência	Descrição	€ Branco	€ Vidro
------------	-----------	----------	---------

41713 **1** **SABONETEIRA C/COPO VINTAGE** **33.99€**

200x100x125mm / 1.1Kg
Saboneteira em vitreous china. Compatível com copo vintage 6A8600. Inclui Kit de Fixação.

6A8600 **2** **COPO VINTAGE/COMBY** **13.20€**

Ø70x93mm / 0.2Kg
Cores disponíveis: **vidro translúcido.**

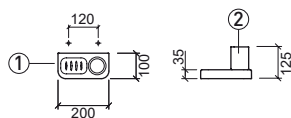

Referência	Descrição	€ Branco
------------	-----------	----------

41703 **CABIDE VINTAGE** **31.09€**

120x65x50mm / 0.4Kg
Cabide em vitreous china e latão cromado.
Inclui Kit de Fixação.

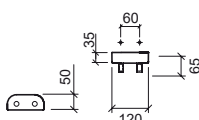

Referência	Descrição	€ Branco
------------	-----------	----------

41706 **1** **TOALHEIRO 40 VINTAGE** **28.59€**

470x75x62mm / 0.6Kg
Suportes em vitreous china. Toalheiro em latão cromado. Inclui Kit de Fixação.

41707 **2** **TOALHEIRO 50 VINTAGE** **30.83€**

570x75x62mm / 0.6Kg
Suportes em vitreous china. Toalheiro em latão cromado. Inclui Kit de Fixação.

41708 **3** **TOALHEIRO 60 VINTAGE** **36.06€**

670x75x62mm / 0.6Kg
Suportes em vitreous china. Toalheiro em latão cromado. Inclui Kit de Fixação.

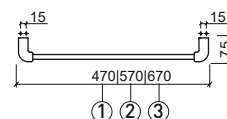

Referência	Descrição	€ Branco
------------	-----------	----------

41724 **1** **PRATELEIRA C/TOALHEIRO 35 VINTAGE** **62.17€**

350x110x96mm / 2.2Kg
Prateleira em vitreous china. Toalheiro em latão cromado. Inclui Kit de Fixação.

41726 **2** **PRATELEIRA C/TOALHEIRO 60 VINTAGE** **81.61€**

600x110x96mm / 3.2Kg
Prateleira em vitreous china. Toalheiro em latão cromado. Inclui Kit de Fixação.

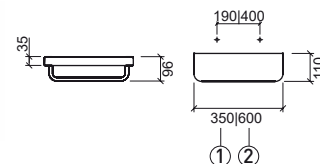

Referência	Descrição	€ Branco
------------	-----------	----------

41719 **1** **PORTA-PIAÇABA VINTAGE C/VASSOURA** **56.07€**

123x138x234mm / 3.6Kg
Porta-Piaçaba em vitreous china.
A fixação à parede é feita através de uma calha (incluída).

41711 **2** **VASSOURA VINTAGE** **17.71€**

Ø95x358mm / 0.2Kg
Vassoura em latão e ABS.

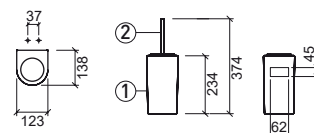

LEGENDA.

Em caixa

VINTAGE

Acessórios WC em cerâmica

Referência Descrição € Branco

41704 ① PRATELEIRA 18 VINTAGE 18.34€

185x110x35mm / 0.9Kg
Prateleira em vitreous china.
Inclui Kit de Fixação.

41725 ② PRATELEIRA 35 VINTAGE 20.90€

350x110x35mm / 1.7Kg
Prateleira em vitreous china.
Inclui Kit de Fixação.

41727 ③ PRATELEIRA 60 VINTAGE 40.78€

600x110x35mm / 2.7Kg
Prateleira em vitreous china.
Inclui Kit de Fixação.

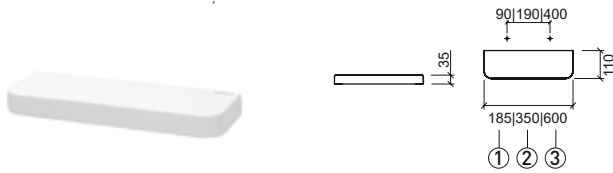

Referência Descrição € Branco

41723 PRATELEIRA C/TOALHEIRO E PORTA-ROLOS VINTAGE 69.26€

350x110x98mm / 2.0Kg
Prateleira em vitreous china. Toalheiro e Porta-Rolos em latão cromado.
Inclui Kit de Fixação.

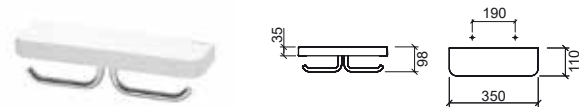

Referência Descrição € Branco

41710 PORTA-ROLOS VINTAGE 39.63€

185x110x98mm / 1.2Kg
Porta-rolos em vitreous china e latão cromado.
Inclui Kit de Fixação.



ARC

Acessórios WC em inox polido

Referência Descrição € Cromo

42410 PORTA-ROLOS ARC 49.40€

160x80x118mm / 0.6Kg
Porta-rolos em inox polido.
Inclui Kit de Fixação.



Referência Descrição € Cromo

42421 PORTA-PIAÇABA ARC 139.93€

120x120x393mm / 1.8Kg
Porta-piaçaba em inox polido.
Inclui Kit de Fixação.

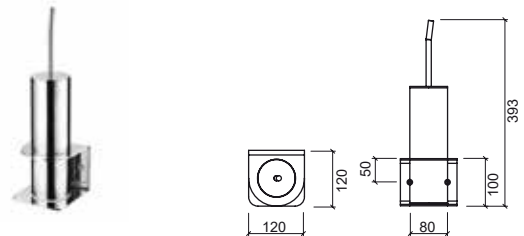

LEGENDA.

Em caixa

Referência Descrição € Cromo

42402 **SABONETEIRA ARC** **50.69€**

142x105x25mm / 0.4Kg
Saboneteira em inox polido.



Referência Descrição € Cromo

42400 **SABONETEIRA PAREDE ARC** **57.23€**

160x118x50mm / 0.4Kg
Saboneteira em inox polido.
Inclui Kit de Fixação.



Referência Descrição € Cromo

42406 **1 TOALHEIRO 34 ARC** **78.22€**

340x118x50mm / 0.9Kg
Toalheiro em inox polido.
Inclui Kit de Fixação.

42407 **2 TOALHEIRO 47 ARC** **95.11€**

467x118x50mm / 1.2Kg
Toalheiro em inox polido.
Inclui Kit de Fixação.

42408 **3 TOALHEIRO 55 ARC** **107.04€**

550x118x50mm / 1.4Kg
Toalheiro em inox polido.
Inclui Kit de Fixação.

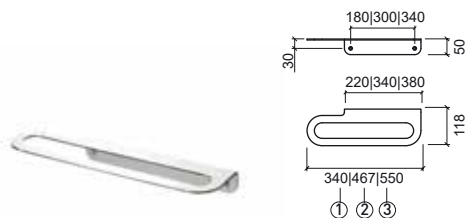

Referência Descrição € Cromo

42413 **TOALHEIRO COM PORTA-COPO ARC** **103.54€**

467x118x134mm / 1.8Kg
Toalheiro com porta-copos em inox polido.
Inclui Kit de Fixação.



Referência Descrição € Cromo

42417 **PORTA-COPOS PAREDE ARC** **58.08€**

97x118x134mm
Porta-copos em inox polido.
Inclui Kit de Fixação.

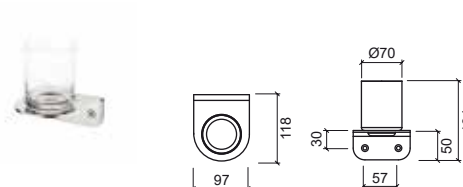

Referência Descrição € Cromo

42414 **TOALHEIRO DUPLO BANHEIRA ARC** **221.50€**

500x265x100mm / 3.4Kg
Toalheiro duplo de banheira em inox polido.
Inclui Kit de Fixação.

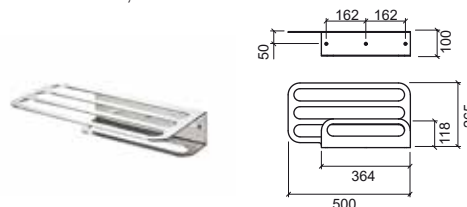

Referência Descrição € Cromo

42424 **TOALHEIRO BANHEIRA ARC** **164.27€**

500x265x100mm / 2.4Kg
Toalheiro de banheira em inox polido.
Inclui Kit de Fixação.

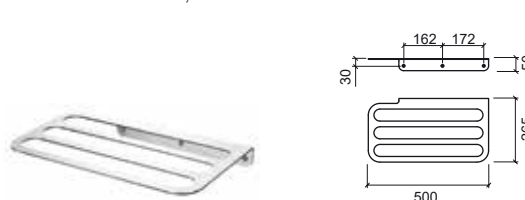

LEGENDA.

Em caixa

ESSENCIAL

Acessórios WC em inox

Referência	Descrição	€ Cromo
42310	PORTA-ROLOS ESSENCIAL	35.00€



Porta-rolos em inox.

NEW



Referência	Descrição	€ Cromo
42307	TOALHEIRO 45 ESSENCIAL	42.00€



Toalheiro em inox.

NEW



Referência	Descrição	€ Cromo
42320	PORTA-ROLOS FREESTANDING C/PORTA PIAÇABA ESSENCIAL	95.00€



Porta-rolos freestanding em inox.

NEW



Referência Descrição € Cromo

41823 CABIDE DUPLO RIMINI 20.30€

49x49x49mm
Cabide em inox escovado. Inclui Kit de Fixação.

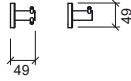

Referência Descrição € Cromo

41807 ① TOALHEIRO 45 RIMINI 40.60€

453x91x53mm / 0.4Kg
Toalheiro em inox escovado.
Inclui Kit de Fixação.

41808 ② TOALHEIRO 60 RIMINI 50.75€

603x91x53mm / 0.6Kg
Toalheiro em inox escovado.
Inclui Kit de Fixação.

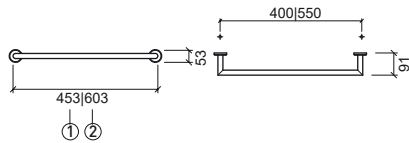

Referência Descrição € Cromo

42114 TOALHEIRO BANHEIRA RIMINI 91.35€

603x289x150mm / 2.2Kg
Toalheiro em inox escovado.
Inclui Kit de Fixação.

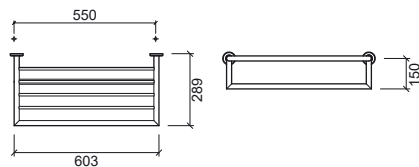

Referência Descrição € Cromo

41810 ① PORTA-ROLOS RIMINI 25.38€

174x86x49mm / 0.3Kg
Porta-Rolos em inox escovado.
Inclui Kit de Fixação.

41820 ② PORTA-ROLOS DUPLO RIMINI 30.45€

60x110x261mm / 0.4Kg
Porta-Rolos em inox escovado.
Inclui Kit de Fixação.

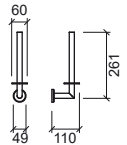
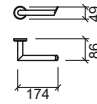

Referência Descrição € Branco € Cromo

42109 ① PORTA-PIACABA RIMINI C/VASSOURA 71.05€

Ø80x320mm / 0.8Kg
Porta-Piacaba em inox escovado.

4A2109 ② VASSOURA RIMINI 6.92€

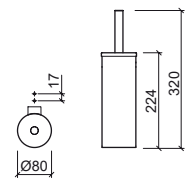
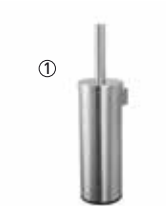

Referência Descrição € Cromo

41300 **SABONETEIRA WCA** **65.07€**

63x20x92mm / 0.4Kg
Saboneteira em latão.
Inclui Kit de Fixação.

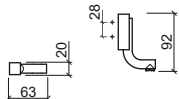

Referência Descrição € Cor € Cromo

41303 **CABIDE WCA** **36.28€**

20x28x119mm / 0.4Kg
Cabide em latão.
Inclui Kit de Fixação.

41303 **CABIDE WCA** **40.60€**

20x28x119mm / 0.4Kg
Cabide em latão. Cores disponíveis: **niquel**.
Inclui Kit de Fixação.

41303 **CABIDE WCA** **43.65€**

20x28x119mm / 0.4Kg
Cabide em latão. Cores disponíveis: **cobre, dourado ou grafite**.
Inclui Kit de Fixação.

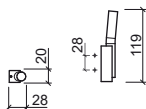

Referência Descrição € Cor € Cromo

41306 **1** **TOALHEIRO 30 WCA** **88.75€**

300x57x20mm / 1.2Kg
Toalheiro em latão.
Inclui Kit de Fixação.

41307 **2** **TOALHEIRO 60 WCA** **98.48€**

600x57x20mm / 1.5Kg
Toalheiro em latão.
Inclui Kit de Fixação.

41307 **2** **TOALHEIRO 60 WCA** **137.03€**

600x57x20mm / 1.5Kg
Toalheiro em latão. Cores disponíveis: **niquel**.
Inclui Kit de Fixação.

41307 **2** **TOALHEIRO 60 WCA** **147.18€**

600x57x20mm / 1.5Kg
Toalheiro em latão. Cores disponíveis: **cobre, dourado ou grafite**.
Inclui Kit de Fixação.

41308 **3** **TOALHEIRO 80 WCA** **103.65€**

800x57x20mm / 1.6Kg
Toalheiro em latão.
Inclui Kit de Fixação.

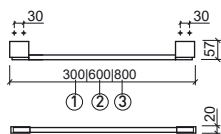

Referência Descrição € Cromo

41326 **1** **TOALHEIRO CURVO 30 WCA** **88.75€**

300x84x95mm / 1.0Kg
Toalheiro em latão.
Inclui Kit de Fixação.

41327 **2** **TOALHEIRO CURVO 60 WCA** **98.48€**

600x84x95mm / 1.2Kg
Toalheiro em latão.
Inclui Kit de Fixação.

41328 **3** **TOALHEIRO CURVO 80 WCA** **103.65€**

800x84x95mm / 1.3Kg
Toalheiro em latão.
Inclui Kit de Fixação.

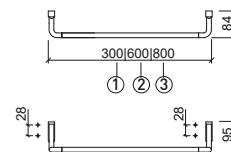

Referência Descrição € Cor € Cromo

41309 **1** **PORTA-PIAÇABA WCA C/VASSOURA** **88.15€**

Ø80x389mm / 1.1Kg
Porta-piaçaba em latão.

41309 **1** **PORTA-PIAÇABA WCA C/VASSOURA** **177.63€**

Ø80x389mm / 1.1Kg
Porta-piaçaba em latão.
Cores disponíveis: **niquel**.

41309 **1** **PORTA-PIAÇABA WCA C/VASSOURA** **192.85€**

Ø80x389mm / 1.1Kg
Porta-piaçaba em latão.
Cores disponíveis: **cobre, dourado ou grafite**.

41319 **2** **PORTA-PIAÇABA WCA SUSPENSO C/VASSOURA** **124.41€**

Ø80x100x486mm / 2.1Kg
Porta-piaçaba em latão.
Inclui Kit de Fixação.

1

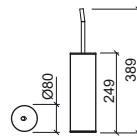

2

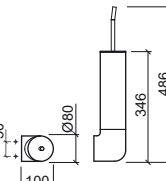

Referência Descrição € Cor € Cromo

41310 **PORTA ROLOS WCA** **55.49€**

170x58x35mm / 0.8Kg
Porta rolos em latão.
Inclui Kit de Fixação.

41310 **PORTA ROLOS WCA** **71.05€**

170x58x35mm / 0.8Kg
Porta rolos em latão. Cores disponíveis: **niquel**.
Inclui Kit de Fixação.

41310 **PORTA ROLOS WCA** **78.16€**

170x58x35mm / 0.8Kg
Porta rolos em latão. Cores disponíveis: **cobre, dourado ou grafite**.
Inclui Kit de Fixação.

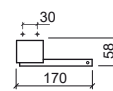

LEGENDA.

Em caixa

PRESTIGE

Acessórios WC em latão

Referência Descrição € Cromo

41100 **SABONETEIRA PRESTIGE** **45.68€**

Em caixa 170x116xØ40mm / 0.8Kg
Saboneteira em latão e vidro fosco.
Inclui Kit de Fixação.



Referência Descrição € Cromo

41103 **CABIDE PRESTIGE** **15.53€**

Em caixa Ø40x51mm / 0.1Kg
Cabide em latão.
Inclui Kit de Fixação.



Referência Descrição € Cromo

41116 **PORTA-COPOS/ESCOVAS PRESTIGE** **66.42€**

Em caixa 185x116x114mm / 1.1Kg
Porta-copos/escovas em latão e vidro fosco.
Inclui Kit de Fixação.

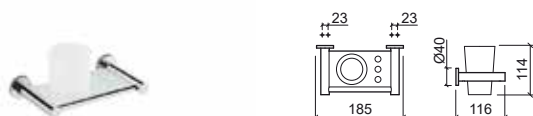

Referência Descrição € Cromo

41106 ① **TOALHEIRO 40 PRESTIGE** **39.41€**

Em caixa 412x76xØ40mm / 0.6Kg
Toalheiro em latão.
Inclui Kit de Fixação.

41107 ② **TOALHEIRO 50 PRESTIGE** **40.30€**

Em caixa 512x76xØ40mm / 0.6Kg
Toalheiro em latão.
Inclui Kit de Fixação.

41108 ③ **TOALHEIRO 60 PRESTIGE** **41.52€**

Em caixa 630x76xØ40mm / 0.6Kg
Toalheiro em latão.
Inclui Kit de Fixação.

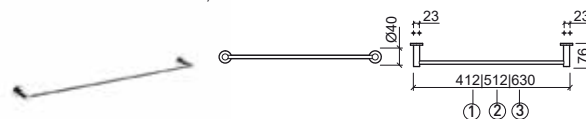

Referência Descrição € Cromo

41113 **PORTA-COPOS PRESTIGE** **60.20€**

Em caixa 169x116x114mm / 1.0Kg
Porta-copos em latão e vidro fosco.
Inclui Kit de Fixação.



LEGENDA.

Em caixa

PRESTIGE

Acessórios WC em latão

Referência Descrição € Cromo

41115 **TOALHEIRO ARGOLA PRESTIGE** **31.14€**

☞ Ø205x76x220mm / 0.4Kg
Toalheiro argola em latão.
Inclui Kit de Fixação.

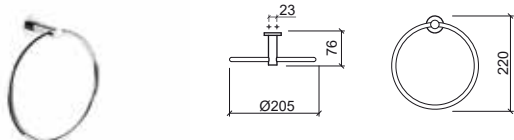

Referência Descrição € Cromo

41110 **PORTA-ROLOS PRESTIGE** **25.94€**

☞ 143x76x84mm / 0.4Kg
Porta-rolos em latão.
Inclui Kit de Fixação.

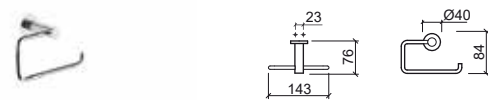

Referência Descrição € Cromo

41114 **TOALHEIRO DUPLO PRESTIGE** **56.04€**

☞ 416x76x113mm / 0.9Kg
Toalheiro duplo em latão.
Inclui Kit de Fixação.

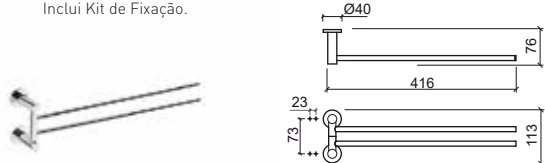

Referência Descrição € Cromo

41120 **PORTA-ROLOS C/TAMPA PRESTIGE** **30.24€**

☞ 143x153x94mm / 0.5Kg
Porta-rolos c/tampa em latão.
Inclui Kit de Fixação.

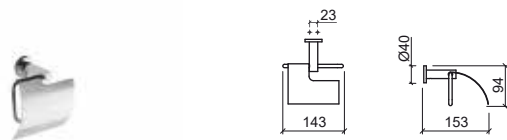

Referência Descrição € Cromo

41104 **PRATELEIRA PRESTIGE** **68.49€**

☞ 630x136xØ40mm / 1.9Kg
Prateleira em latão e vidro fosco.
Inclui Kit de Fixação.



Referência Descrição € Cromo

41109 **① PORTA-PIAÇABA PRESTIGE C/VASSOURA** **62.30€**

☞ 165x116x400mm / 1.7Kg
Porta-piaçaba em latão e vidro fosco.
Inclui Kit de Fixação.

41011 **② VASSOURA PRESTIGE** **17.01€**

☞ 0.2Kg
Vassoura em latão.

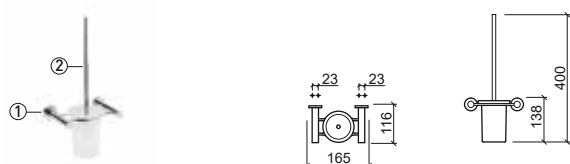

LEGENDA.

☞ Em caixa

Referência Descrição € Cromo

41000 **SABONETEIRA ALFA** **35.22€**

Em caixa 170x110x23mm / 0.8Kg
Saboneteira em latão e vidro fosco.
Inclui Kit de Fixação.

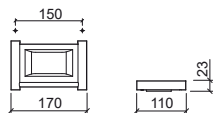

Referência Descrição € Cromo

41003 **CABIDE ALFA** **9.53€**

Em caixa Ø20x45mm / 0.1Kg
Cabide em latão.
Inclui Kit de Fixação.

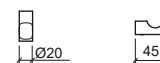

Referência Descrição € Cromo

41016 **PORTA-COPOS/ESCOVAS ALFA** **57.03€**

Em caixa 185x110x114mm / 1.0Kg
Porta-copos/escovas em latão e vidro fosco.
Inclui Kit de Fixação.

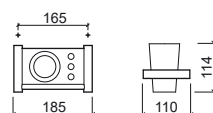

Referência Descrição € Cromo

41006 ① **TOALHEIRO 40 ALFA** **29.06€**

Em caixa 412x20x71mm / 0.5Kg
Toalheiro em latão.
Inclui Kit de Fixação.

41007 ② **TOALHEIRO 50 ALFA** **30.16€**

Em caixa 512x20x71mm / 0.5Kg
Toalheiro em latão.
Inclui Kit de Fixação.

41008 ③ **TOALHEIRO 60 ALFA** **31.07€**

Em caixa 612x20x71mm / 0.5Kg
Toalheiro em latão.
Inclui Kit de Fixação.

Referência Descrição € Cromo

41013 **PORTA-COPOS ALFA** **50.85€**

Em caixa 170x110x114mm / 0.9Kg
Porta-copos em latão e vidro fosco.
Inclui Kit de Fixação.

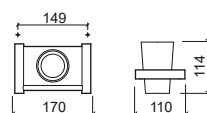

ALFA

Acessórios WC em latão

Referência Descrição € Cromo

41015 **TOALHEIRO ARGOLA ALFA** **25.94€**

☞ Ø205x70x210mm / 0.3Kg
Toalheiro argola em latão.
Inclui Kit de Fixação.

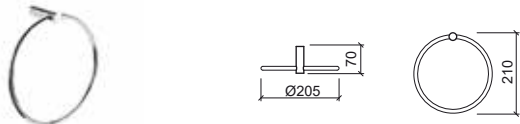

Referência Descrição € Cromo

41010 **PORTA-ROLOS ALFA** **20.70€**

☞ 143x70x84mm / 0.4Kg
Porta-rolos em latão.
Inclui Kit de Fixação.



Referência Descrição € Cromo

41114 **TOALHEIRO DUPLO ALFA** **56.04€**

☞ 416x76x113mm / 0.9Kg
Toalheiro duplo em latão.
Inclui Kit de Fixação.

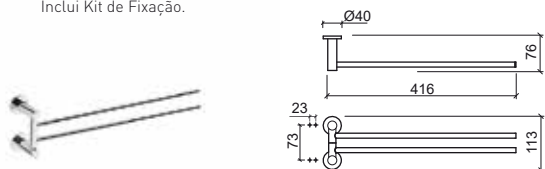

Referência Descrição € Cromo

41020 **1 PORTA-ROLOS C/TAMPA ALFA** **25.16€**

☞ 143x147x84mm / 0.5Kg
Porta-rolos c/tampa em latão.
Inclui Kit de Fixação.

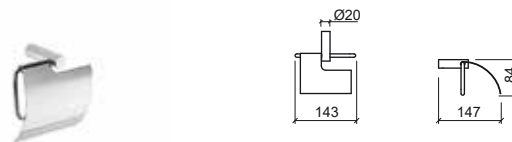

Referência Descrição € Cromo

41004 **PRATELEIRA ALFA** **58.11€**

☞ 630x130x21mm / 1.8Kg
Prateleira em latão e vidro fosco.
Inclui Kit de Fixação.



Referência Descrição € Cromo

41009 **1 PORTA-PIAÇABA ALFA C/VASSOURA** **52.92€**

☞ 165x110x400mm / 1.6Kg
Porta-piaçaba em latão vidro fosco.
Inclui Kit de Fixação.

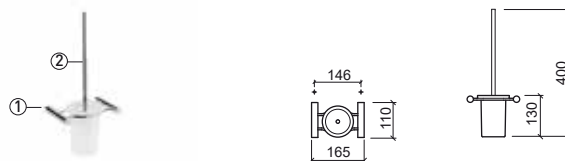

41011 **2 VASSOURA ALFA** **17.01€**

☞ 0.2Kg
Vassoura em latão.

LEGENDA.

☞ Em caixa

Referência Descrição € Branco

41539 DOSEADOR DE PAREDE LUXE 0.45L 15.17€

110x99x155mm / 0.3Kg
Doseador em ABS. Inclui Kit de Fixação.
1ml por dose.

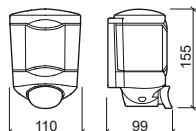

Referência Descrição € Cromo

41513 PORTA-COPOS LUXE 25.38€

Ø68x108x95mm / 0.4Kg
Suporte em latão e copo em vidro translúcido.
Inclui Kit de Fixação.

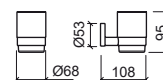

Referência Descrição € Branco

41540 DOSEADOR DE PAREDE LUXE 1L 17.08€

110x99x400mm / 0.1Kg
Doseador em ABS. Inclui Kit de Fixação.
1ml por dose.

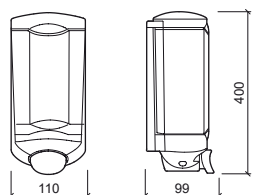

Referência Descrição € Cromo

41514 TOALHEIRO DE BANHEIRA LUXE 91.35€

603x289x164mm / 2.3Kg
Toalheiro em inox.
Inclui Kit de Fixação.

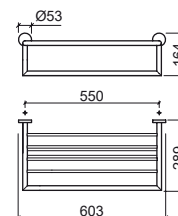

Referência Descrição € Cromo

41512 DOSEADOR DE PAREDE LUXE 0.85L 71.61€

105x115x182mm / 0.3Kg
Doseador em inox. Inclui Kit de Fixação.

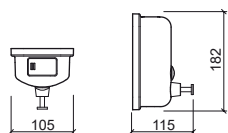

Referência Descrição € Latão

41507 ① TOALHEIRO 45 LUXE 35.53€

453X91X53mm / 0.5Kg
Toalheiro em latão.
Inclui Kit de Fixação.

41508 ② TOALHEIRO 60 LUXE 45.68€

603X91X53mm / 0.6Kg
Toalheiro em latão.
Inclui Kit de Fixação.

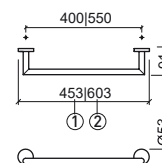

Referência Descrição € Branco

41537 DOSEADOR DE PAREDE LUXE 1.1L C/INFRAVERMELHOS E PILHA 73.08€

140x107x235mm / 0.8Kg
Doseador em ABS. Inclui Kit de Fixação.
Alimentação: 4 pilhas 1.5V LR6 (AA). 1ml por dose.

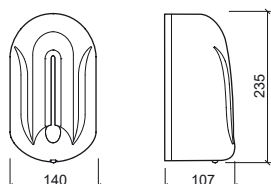

Referência Descrição € Cromo

41505 CABIDE LUXE 15.00€

Cabide em inox.

NEW



LUXE

Accessories WC for hotel

Referência Descrição € Cromo

41542 **DISPENSADOR DE TOALHAS LUXE** **63.36€**

283x100x263mm / 1.7Kg
Dispensador em inox.
Inclui Kit de Fixação.

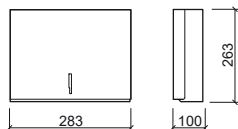

Referência Descrição € Cromo

41544 **DISPENSADOR DE PAPEL HIGIÊNICO LUXE** **63.36€**

250x115x270mm / 1.6Kg
Dispensador em inox com sistema antivandalismo.
Inclui Kit de Fixação.

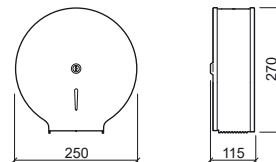

Referência Descrição € Branco

41549 **DISPENSADOR DE TOALHAS AUTO CORTANTE LUXE** **157.45€**

309x252x398mm / 3.0Kg
Dispensador em ABS.
Inclui Kit de Fixação.

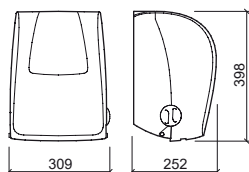

Referência Descrição € Cromo

41523 **CABIDE DUPLO LUXE** **15.23€**

55x53x58mm / 0.1Kg
Cabide em latão.
Inclui Kit de Fixação.

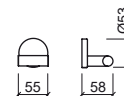

Referência Descrição € Branco

41541 **DISPENSADOR DE TOALHAS LUXE** **17.08€**

265x110x340mm / 0.9Kg
Dispensador em ABS.
Inclui Kit de Fixação.

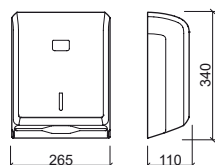

Referência Descrição € Cromo

41501 **GRELHA SABONETEIRA RETANGULAR LUXE** **45.68€**

270x130x63mm / 0.4Kg
Grelha em latão.
Inclui Kit de Fixação.

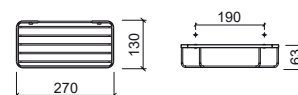

Referência Descrição € Branco

41543 **DISPENSADOR DE PAPEL HIGIÊNICO LUXE** **17.08€**

245x120x275mm / 0.8Kg
Dispensador em ABS.
Inclui Kit de Fixação.

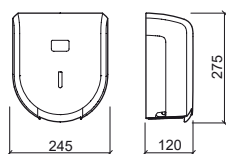

Referência Descrição € Cromo

41502 **GRELHA SABONETEIRA DE CANTO LUXE** **35.53€**

310x246x67mm / 0.6Kg
Grelha em latão.
Inclui Kit de Fixação.

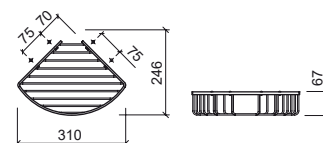

LEGENDA.

Em caixa

Referência Descrição € Cromo € Preto

41522 CESTO DE PAPÉIS LUXE 30.45€ 40.60€

Em caixa Ø208x273x284mm / 1.3Kg
Cesto de papéis em inox em **cromado** ou **preto**. Balde interior em plástico. Capacidade: 5 litros.

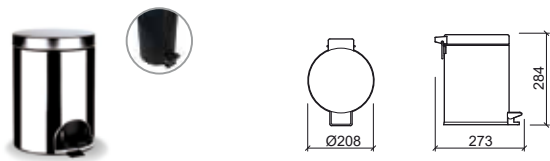

Referência Descrição € Cromo € Preto

41545 ESPELHO DE AUMENTO REDONDO DUPLA FACE LUXE 65.98€ 76.13€

Em caixa 245x305x310mm / 1.2Kg
Espelho de aumento de dupla face em latão em **cromado** ou **preto**. Inclui kit de fixação.

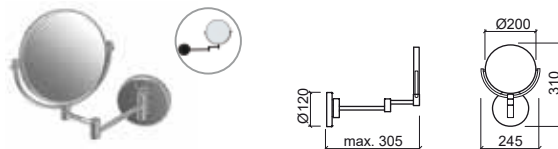

Referência Descrição € Branco

41532 SECADOR DE MÃOS AUTOMÁTICO 1200W LUXE 755.89€

Em caixa 343x232x430mm / 13.2Kg
Secador de mãos com corpo em alumínio com sistema antivandalismo. Inclui kit de fixação.

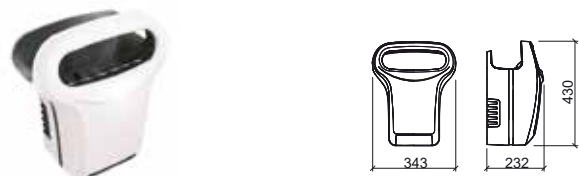

Referência Descrição € Cromo

41546 ESPELHO DE AUMENTO QUADRADO LUXE 109.30€

Em caixa 180x340x270mm / 1.1Kg
Espelho de aumento em latão. Inclui kit de fixação.

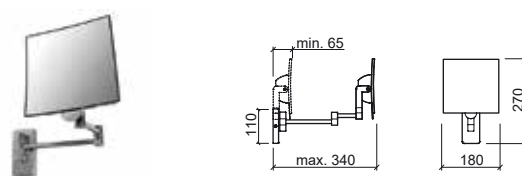

Referência Descrição € Cromo

41555 SECADOR DE MÃOS AUTOMÁTICO 1200W C/LED LUXE 390.72€

Em caixa 232x194x285mm / 4.3Kg
Secador de mãos c/ LED em alumínio com sistema antivandalismo. Inclui kit de fixação.

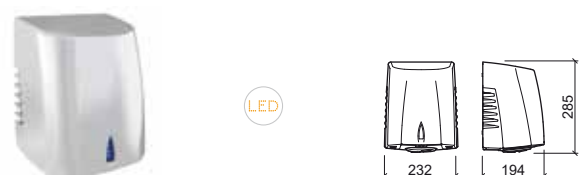

Referência Descrição € Cromo

41547 ESPELHO DE AUMENTO QUADRADO LUXE C/ILUMINAÇÃO LED 139.64€

Em caixa 180x340x270mm / 1.2Kg
Espelho em latão com iluminação LED. Fonte de alimentação: pilha lítio 3.6V. Inclui pilha e kit de fixação.

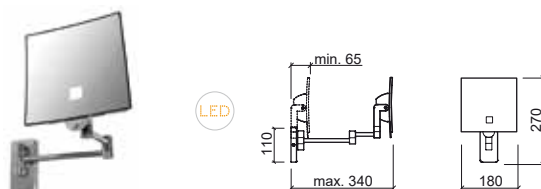

Referência Descrição € Branco € Cromo

41534 SECADOR DE MÃOS AUTOMÁTICO 2600W LUXE 276.92€ 292.77€

Em caixa 265x149x302mm / 3.1Kg
Secador em ABS com acabamento em **branco** ou **cromado**. Inclui kit de fixação.



Referência Descrição € Creme

41557 MUDA FRALDAS HORIZONTAL LUXE 385.70€

Em caixa 895x102x508mm / 10.0Kg

NEW

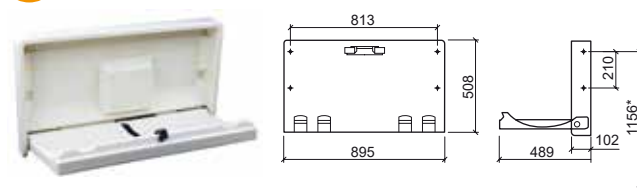

LEGENDA.

LED Iluminação LED Em caixa

LUXE

Acessórios WC para hotel

Referência Descrição € Branco

41535 SECADOR DE CABELO 1200W LUXE
 ☞ 100x190x150mm / 0.6Kg

42.03€

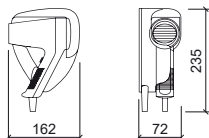

Referência Descrição € Cromo

41510 PORTA-ROLOS LUXE
 ☞ 169x94x54mm / 0.2Kg
 Porta-rolos em latão.
 Inclui Kit de Fixação.

32.99€

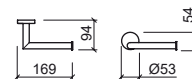

Referência Descrição € Branco

41536 SECADOR DE CABELO ABS 1600W LUXE
 ☞ 197X135X155mm / 0.7Kg

66.53€

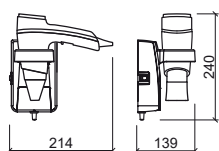

Referência Descrição € Cromo

41511 PORTA-ROLOS DE RESERVA LUXE

45.68€

☞ Ø60x111x248mm / 0.4Kg
 Porta-rolos em latão.
 Inclui Kit de Fixação.

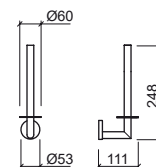

Referência Descrição € Branco € Preto

41556 SECADOR DE CABELO 1000W LUXE
 ☞ 140x150x230mm / 11.3Kg
 Mangueira flexível com 45 cm extensível até 1,35m.
 Inclui kit de fixação. Em branco ou preto.

137.03€ 172.55€

NEW

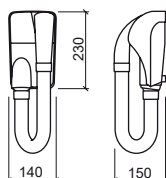

Referência Descrição € Cromo

491500 CONJUNTO DE ACESSÓRIOS LUXE

145.00€

☞ Inclui Cabide duplo Ref. 41523, Porta-rolos Ref. 41510, Porta-piaçaba c/vassora Ref. 41509, Toalheiro 45 Ref. 41507 e Toalheiro 60 Ref. 41508.

NEW

Referência Descrição € Cromo

41509 PORTA-PIAÇABA LUXE C/VASSOURA
 ☞ Ø83x102x323mm / 0.8Kg
 Porta-piaçaba em latão e vassoura em latão e ABS.

60.90€

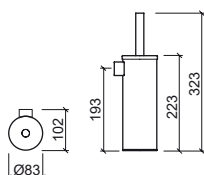

LEGENDA.

☞ Em caixa







LAVA-LOUÇAS

- 441 Lusitano
- 442 Troia
- 442 Belfast
- 443 Cuba & Plano
- 444 Tribo
- 445 Utility
- 445 Reno
- 446 Reno XS
- 446 Valet
- 449 Farmhouse
- 450 Farmhouse XS

- 451 **Componentes**

NEW

NEW

LUSITANO



Referência	Descrição	€ Branco
7220	LAVA-LOUÇA LUSITANO 1 CUBA 850x500x225mm / 26.6Kg / Peças p/paleta BR=10 Lava-louça para cozinha em Fireclay sem overflow. Válvula compatível Ø90 Ref. 4714. Plano de corte: 810x460mm. Furação pré-esboçada. Tapa furos Ref. 47221. Dimensão da cuba: 340x370x200mm.	173.26€

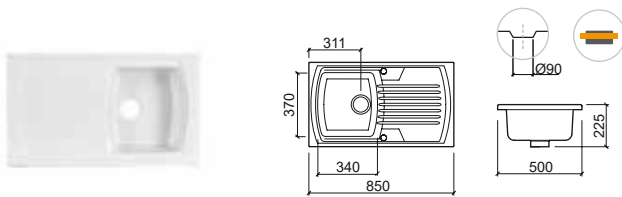

Referência	Descrição	€ Branco
7222	LAVA-LOUÇA LUSITANO 2 CUBAS 1205x500x222mm / 40.6Kg / Peças p/paleta BR=06 Lava-louça para cozinha em Fireclay sem overflow. Válvula compatível Ø90 Ref. 4716. Plano de corte: 1170x465mm. Furação pré-esboçada. Tapa furos Ref. 47221. Dimensões das cubas: 335x373x200mm.	251.45€

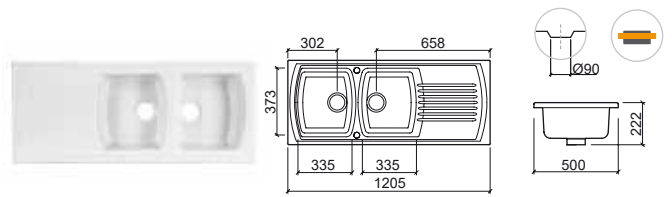

Referência	Descrição	€ Branco
7221	LAVA-LOUÇA LUSITANO 1 CUBA 1/2 995x497x235mm / 32.9Kg / Peças p/paleta BR=08 Lava-louça para cozinha em Fireclay sem overflow. Válvula compatível Ø90 Ref. 4821. Plano de corte: 950x460mm. Furação pré-esboçada. Tapa furos Ref. 47221. Dimensões da 1 cuba: 330x370x215mm. Dimensões da 1/2 cuba: 135x253x128mm.	201.47€

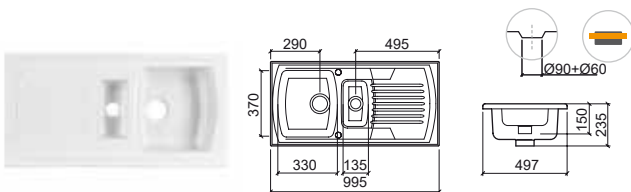

Referência	Descrição	€ Branco
7223	LAVA-LOUÇA LUSITANO 2 CUBAS S/ESCORREDOR 860x500x220mm / 30.7Kg / Peças p/paleta BR=10 Lava-louça para cozinha em Fireclay sem overflow. Válvula compatível Ø90 Ref. 4716. Plano de corte: 810x460mm. Furação pré-esboçada. Tapa furos Ref. 47221.	184.55€

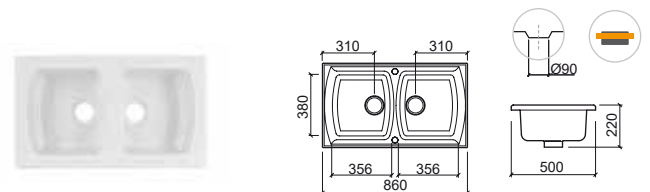

LEGENDA.

Encastrar por cima

BR. BRANCO

TROIA



Referência	Descrição	€ Branco	€ Cor
7071	LAVA-LOUÇA TROIA 1 CUBA 1/2 1125x500x215mm / 34.7Kg Lava-louça para cozinha em Fireclay com overflow e anel embelezador. Válvula compatível Ø62 Ref. 4707. Furação pré-esboçada. Tapa furos Ref. 47221. Plano de corte: 1095x475mm. Dimensões da 1 cuba: 382x378x191mm. Dimensões da 1/2 cuba: 270x378x191mm. Cores disponíveis: branco (00), granitado cinza (30), granitado bege claro (33), granitado azul (34) e granitado laranja (35).	175.79€	210.96€

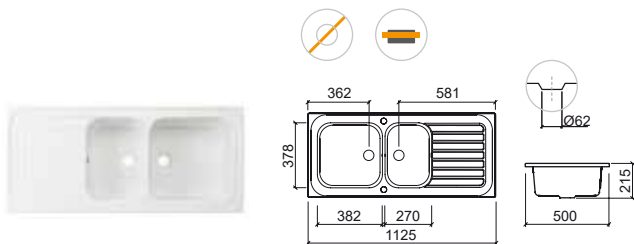

BELFAST



Referência	Descrição	€ Branco	€ Cor
7400V	LAVA-LOUÇA BELFAST C/VÁLVULA 595x455x275mm / 32.8Kg / Peças p/paleta BR=21 Lava-louça para cozinha em Fireclay com overflow. Válvula incluída Ø62 Ref. 4740. Sifão compatível Ref. 4730. Dimensões da cuba: 535x395x222mm. Cores disponíveis: branco (00) e antracite mate (38).	179.48€	304.50€
7400	LAVA-LOUÇA BELFAST 595x455x275mm / 32.8Kg / Peças p/paleta BR=21 Lava-louça para cozinha em Fireclay com overflow. Válvula compatível Ø62 Ref. 4740. Sifão compatível Ref. 4730. Dimensões da cuba: 535x395x222mm. Cores disponíveis: branco (00) e antracite mate (38).	170.66€	284.20€

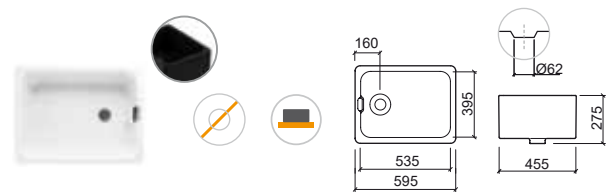

LEGENDA.

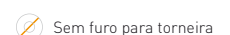

BR. BRANCO

CUBA & PLANO



Referência Descrição € Branco

7200 LAVA-LOUÇA CUBA 93.57€

☞ ø445x195mm / 9.8Kg / Peças p/paleta BR=20
Lava-louça para cozinha em Fireclay sem overflow.
Válvula compatível Ø55 Ref. 4740. Sifão compatível Ref. 4730.
Plano de corte: Ø410mm.

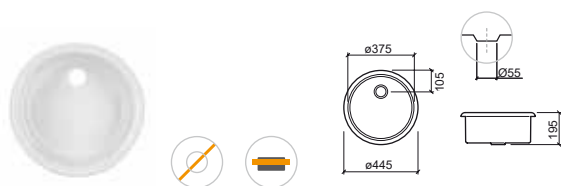

Referência Descrição € Branco

7210 LAVA-LOUÇA PLANO 63.35€

☞ ø435x70mm / 5.5Kg / Peças p/paleta BR=20
Lava-louça para cozinha em Fireclay sem overflow.
Válvula compatível Ø55 Ref. 4740. Sifão compatível Ref. 4730.
Plano de corte: Ø410mm.

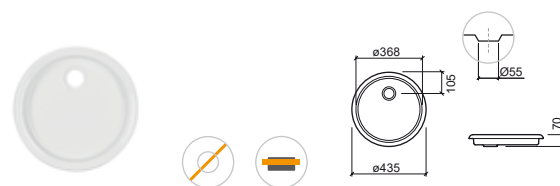

LEGENDA.

 Sem furo para torneira



 Encastrar por cima

BR. BRANCO

TRIBO



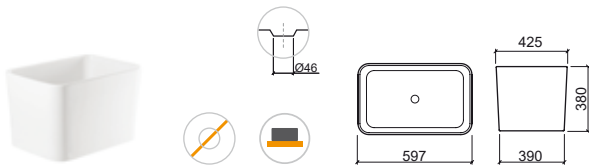

Referência	Descrição	€ Branco
------------	-----------	----------

109900	TRIBO 60 	172.34€
<p> 597x425x380mm / 40.0Kg Lava-louça para cozinha em Fireclay sem overflow. Não compatível com VDA. Plano de corte: Ø150mm. Dimensão da cuba: 562x387x312mm.</p>		



Referência	Descrição	€ Branco
------------	-----------	----------

109910	TRIBO 80 	195.36€
<p> 797x427x381mm / 45.0Kg Lava-louça para cozinha em Fireclay sem overflow. Não compatível com VDA. Plano de corte: Ø150mm. Dimensão da cuba: 760x390x311mm.</p>		

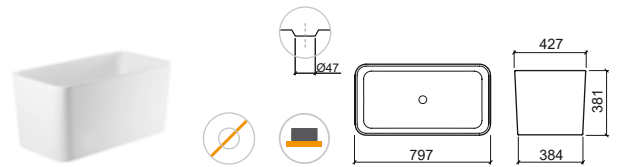

UTILITY

RENO



Referência Descrição € Branco

7410V **LAVA-LOUÇA UTILITY 505 C/VÁLVULA** **128.31€**
 510x506x235mm / 17.1Kg
 Lava-louça encastrável por cima em Fireclay com overflow redondo e furo para torneira. Válvula incluída Ø46 Ref. 4V91.
 Sifão compatível (não incluído) Ref. 4V95.
 Plano de corte: 486x482mm. Dimensão da cuba: 449x357x210mm.

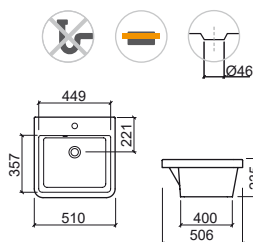

Referência Descrição € Branco

7310V **LAVA-LOUÇA RENO 1 CUBA C/VÁLVULA** **189.46€**
 1000x500x210mm / 30.4Kg / Peças p/palette BR=16
 Lava-louça encastrável por cima em Fireclay com overflow redondo.
Variantes disponíveis:
 Lava-louça 1 cuba reversível c/2 furos pré-esboçados c/válvula Ref. 7310V.
 Lava-louça 1 cuba direito c/válvula Ref. 7310DV.
 Lava-louça 1 cuba esquerdo c/válvula Ref. 7310EV.
 Válvula incluída Ø90 Ref. 4738. Sifão compatível (não incluído) Ref. 4701.
 Tapa furos compatível (não incluído) Ref. 47221.
 Plano de corte: 970x470mm. Dimensão da cuba: 447x412x190mm.

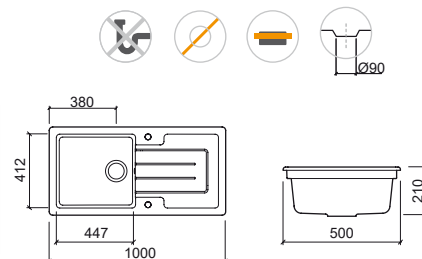

Referência Descrição € Branco

7411V **LAVA-LOUÇA UTILITY 655 C/VÁLVULA** **147.32€**
 660x506x236mm / 22.0Kg
 Lava-louça encastrável por cima em Fireclay com overflow redondo e furo para torneira. Válvula incluída Ø45 Ref. 4V91.
 Sifão compatível (não incluído) Ref. 4V95.
 Plano de corte: 631x446mm. Dimensão da cuba: 599x357x210mm.

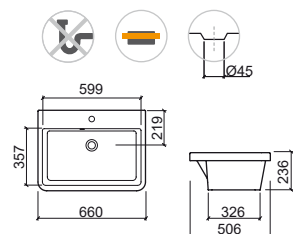

Referência Descrição € Branco

7311V **LAVA-LOUÇA RENO 1 CUBA 1/2 C/VÁLVULA** **236.63€**
 1000x500x210mm / 33.0 Kg / Peças p/palette BR=16
 Lava-louça encastrável por cima em Fireclay sem overflow.
Variantes disponíveis:
 Lava-louça 1 cuba 1/2 reversível c/2 furos pré-esboçados c/válvula Ref. 7311V.
 Lava-louça 1 cuba 1/2 direito c/válvula Ref. 7311DV.
 Lava-louça 1 cuba 1/2 esquerdo c/válvula Ref. 7311EV.
 Válvula incluída Ø90 Ref. 4703. Sifão compatível (não incluído) Ref. 4703.
 Tapa furos compatível (não incluído) Ref. 47221.
 Plano de corte: 970x470mm. Dimensão da 1 cuba: 340x415x190mm.
 Dimensão 1/2 cuba: 170x295x142mm.

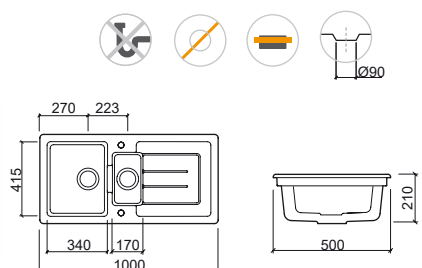

LEGENDA.

- Sem furo para torneira
- Encastrar por cima
- Sifão não incluído

BR. BRANCO

RENO XS



Referência Descrição € Branco

7313V LAVA-LOUÇA RENO XS 1 CUBA C/VÁLVULA 192.85€
 850x500x215mm
 Lava-louça encastrável por cima em Fireclay com overflow redondo.
Variantes disponíveis:
 Lava-louça 1 cuba reversível c/2 furos pré-esboçados c/válvula Ref. 7313RV.
 Lava-louça 1 cuba direito c/válvula Ref. 7313DV.
 Lava-louça 1 cuba esquerdo c/válvula Ref. 7313EV.
 Válvula incluída Ø90 Ref. 4738. Sifão compatível (não incluído) Ref. 4701. Tapa furos compatível (não incluído) Ref. 47221.
 Plano de corte: 830x470mm. Dimensão da cuba: 415x415x190mm.

7313 LAVA-LOUÇA RENO XS 1 CUBA 182.70€
 850x500x215mm
 Lava-louça encastrável por cima em Fireclay com overflow redondo.
Variantes disponíveis:
 Lava-louça 1 cuba reversível c/2 furos pré-esboçados Ref. 7313R.
 Lava-louça 1 cuba direito Ref. 7313D.
 Lava-louça 1 cuba esquerdo Ref. 7313E.
 Válvula compatível Ø90 (não incluída) Ref. 4738. Sifão compatível (não incluído) Ref. 4701. Tapa furos compatível (não incluído) Ref. 47221.
 Plano de corte: 830x470mm. Dimensão da cuba: 415x415x190mm.

NEW

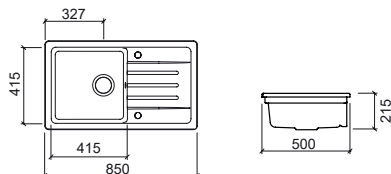

VALET



Referência Descrição € Branco € Cromo

7340V LAVA-LOUÇA VALET 1 CUBA 46x46 QUADRADO C/VÁLVULA 146.49€
 462x462x220mm / Peças p/palette BR=28
 Lava-louça para cozinha em Fireclay. Válvula incluída Ø90 Ref. 473511. Sifão compatível Ref. 4701. Não inclui Kit de Fixação (Ref. 45). Compatível com Grelha Ref. 4A340. Plano de corte [encastrar cima]: 440x440mm. Plano de corte [encastrar baixo]: 390x390mm. Dimensão cuba: 400x400x195mm.

4A340 GRELHA 30.02€
 374x374x28mm
 Grelha em aço inoxidável.

470100 SIFÃO PARA LAVA-LOUÇA 1 CUBA 46x46 QUADRADO 3.62€
 0.2Kg

45 KIT FIXAÇÃO P/LAVA-LOUÇA ENCASTRAR P/BAIXO 4.81€
 0.3Kg
 Kit de fixação para lava-louça de encastrar por baixo.

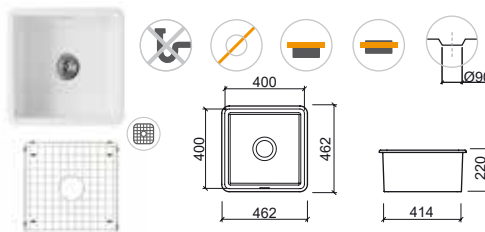

Referência Descrição € Branco € Cromo

7330V LAVA-LOUÇA VALET 1/2 CUBA 24x46 C/VÁLVULA 94.73€
 237x462x223mm / Peças p/palette BR=42
 Lava-louça para cozinha em Fireclay. Válvula incluída Ø90 Ref. 4735. Sifão compatível Ref. 4701. Não inclui Kit de Fixação (Ref. 45). Compatível com Escorredor Ref. 4A330. Dimensão cuba: 174x400x197mm.
 [-] Consultar disponibilidade.

4A330 ESCORREDOR 30.02€
 442x209x144mm
 Escorredor em aço inoxidável.

470100 SIFÃO PARA LAVA-LOUÇA 1/2 CUBA 3.62€
 0.2Kg

45 KIT FIXAÇÃO P/LAVA-LOUÇA ENCASTRAR P/BAIXO 4.81€
 0.3Kg
 Kit de fixação para lava-louça de encastrar por baixo.

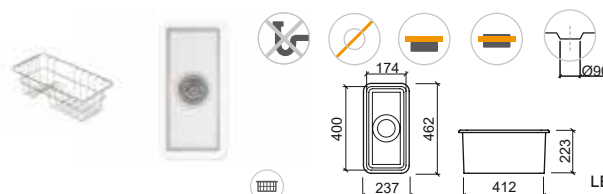

LEGENDA.

Grelha Sifão não incluído Sem furo para torneira Encastrar por cima Encastrar por baixo

BR. BRANCO



Referência	Descrição	€ Branco	€ Cromo
7380V	LAVA-LOUÇA VALET 1 CUBA Ø44 CIRCULAR C/VALVULA ☞ Ø445xØ380x197mm / Peças p/paleta BR=28 Lava-louça para cozinha em Fireclay. Válvula incluída Ø90 Ref. 4738. Sifão compatível Ref. 4701. Não inclui Kit de Fixação (Ref. 45). Dimensão cuba: Ø385x174mm.	122.17€	
4701	SIFÃO PARA LAVA-LOUÇA 1 CUBA ☞ 0.2Kg	3.62€	
45	KIT FIXAÇÃO P/LAVA-LOUÇA ENCASTRAR P/BAIXO ☞ 0.3Kg Kit de fixação para lava-louça de encastrar por baixo.		4.81€

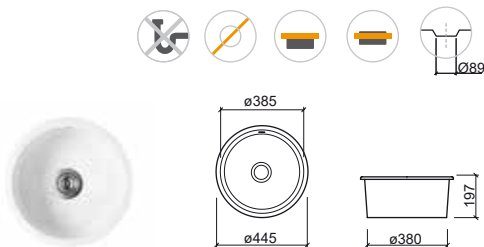

Referência	Descrição	€ Branco	€ Cromo
7350V	LAVA-LOUÇA VALET 1 CUBA 60x46 RETÂNGULAR C/VALVULA ☞ 601x462x222mm / Peças p/paleta BR=20 Lava-louça para cozinha em Fireclay. Válvula incluída Ø90 Ref. 4735. Sifão compatível Ref. 4701. Não inclui Kit de Fixação (Ref. 45). Compatível com Grelha Ref. 4A350. Plano de corte [encastrar cima]: 575x440mm. Plano de corte [encastrar baixo]: 532x392mm. Dimensão cuba: 540x401x195mm.	198.26€	
4A350	GRELHA ☞ 512x377x28mm Grelha em aço inoxidável.		33.13€
4701	SIFÃO PARA LAVA-LOUÇA 1 CUBA ☞ 0.2Kg	3.62€	
45	KIT FIXAÇÃO P/LAVA-LOUÇA ENCASTRAR P/BAIXO ☞ 0.3Kg Kit de fixação para lava-louça de encastrar por baixo.		4.81€

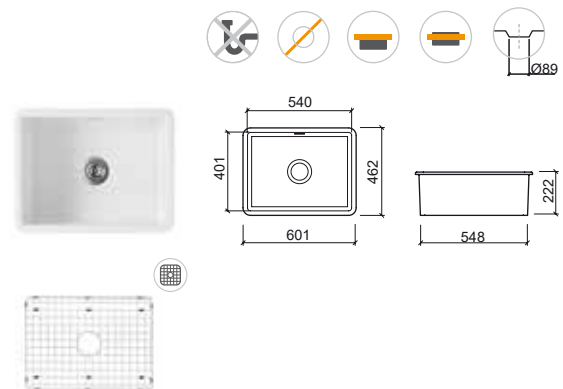

LEGENDA.

- Sem furo para torneira
- Encastrar por cima
- Encastrar por baixo
- Sifão não incluído
- Grelha
- Escorredor

BR. BRANCO



VALET



Referência	Descrição	€ Branco	€ Cromo
7370V	LAVA-LOUÇA VALET 1 CUBA 1/2 C/VÁLVULA 595x460x220mm / 24.7Kg / Peças p/paleta BR=20 Lava-loouça para cozinha em Fireclay. Válvula incluída Ø90 Ref. 4736. Sifão compatível Ref. 4704. Não inclui Kit de Fixação (Ref. 45). Compatível com Grelha Ref. 4A370 e Escorredor Ref. 4A330. Plano de corte [encastrar cima]: 575x440mm. Plano de corte [encastrar baixo]: 532x392mm. Dimensão 1 cuba: 337x400x195mm. Dimensão 1/2 cuba: 183x400x195mm.	222.59€	
4A370	GRELHA 373x295x28mm Grelha em aço inoxidável.	25.88€	
4A330	ESCORREDOR 442x209x144mm Escorredor em aço inoxidável.	30.02€	
4704	SIFÃO PARA LAVA-LOUÇA 1 CUBA 1/2 0.4Kg	6.73€	
45	KIT FIXAÇÃO P/LAVA-LOUÇA ENCASTRAR P/BAIXO 0.3Kg Kit de fixação para lava-loouça de encastrar por baixo.	4.81€	

Referência	Descrição	€ Branco	€ Cromo
7360V	LAVA-LOUÇA VALET 1 CUBA 1/3 C/VÁLVULA 596x522x223mm / Peças p/paleta BR=20 Lava-loouça para cozinha em Fireclay. Válvula incluída Ø90 Ref. 4736. Sifão compatível Ref. 4704. Não inclui Kit de Fixação (Ref. 45). Compatível com Grelha Ref. 4A360. Dimensão 1 cuba: 356x460x195mm. Dimensão 1/3 cuba: 162x363x195mm.	203.95€	
4A360	GRELHA 436x331x28mm Grelha em aço inoxidável.	30.02€	
4704	SIFÃO PARA LAVA-LOUÇA 1 CUBA 1/3 0.4Kg	6.73€	
45	KIT FIXAÇÃO P/LAVA-LOUÇA ENCASTRAR P/BAIXO 0.3Kg Kit de fixação para lava-loouça de encastrar por baixo.	4.81€	

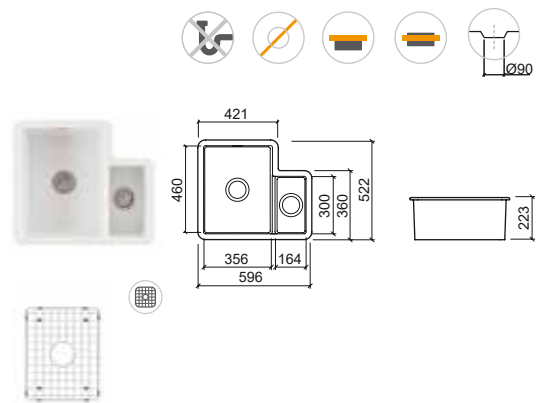
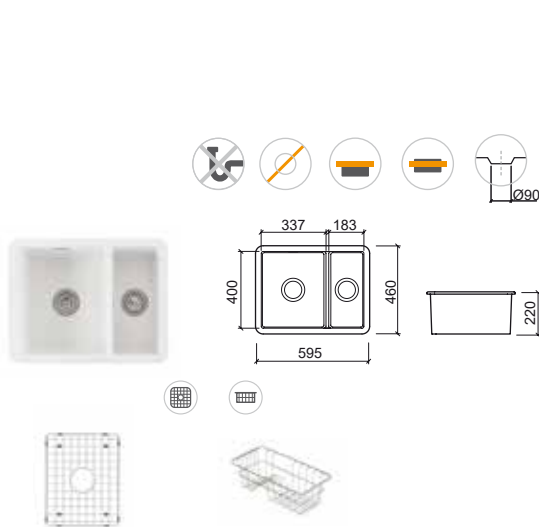

LEGENDA.



Grelha



Sifão não incluído



Sem furo para torneira



Encastrar por cima



Encastrar por baixo

BR. BRANCO

FARMHOUSE



Referência	Descrição	€ Branco	€ Cromo
7401V	LAVA-LOUÇA FARMHOUSE 1 CUBA C/VÁLVULA 📦 795x460x220mm / Peças p/paleta BR=14 Lava-loouça para cozinha em Fireclay. Válvula incluída Ø90 Ref. 4738. Sifão compatível Ref. 4701. Dimensão cuba: 735x400x197mm.	320.94€	
4A401	GRELHA 📦 681x345x28mm Grelha em aço inoxidável.		43.65€
4738	VÁLVULA 1 CUBA 📦 0.2Kg	8.28€	
4701	SIFÃO PARA LAVA-LOUÇA 1 CUBA 📦 0.2Kg	3.62€	

Referência	Descrição	€ Branco	€ Cromo
7403V	LAVA-LOUÇA FARMHOUSE 2 CUBAS C/VÁLVULA 📦 793x491x220mm / Peças p/paleta BR=14 Lava-loouça para cozinha em Fireclay. Válvula incluída Ø90 Ref. 4704. Sifão compatível Ref. 4704. Compatível com Grelhas Ref. 4A413 e 4A403. Dimensão cuba: 366x450x195mm.	376.33€	
4A413	GRELHA 📦 📦 405x321x28mm Grelha em aço inoxidável.		28.99€
4A403	GRELHA 📦 📦 405x321x28mm Grelha em aço inoxidável.		28.99€
4704	VÁLVULA 2 CUBAS 📦 0.4Kg		13.98€
4704	SIFÃO PARA LAVA-LOUÇA 2 CUBAS 📦 0.4Kg	6.73€	

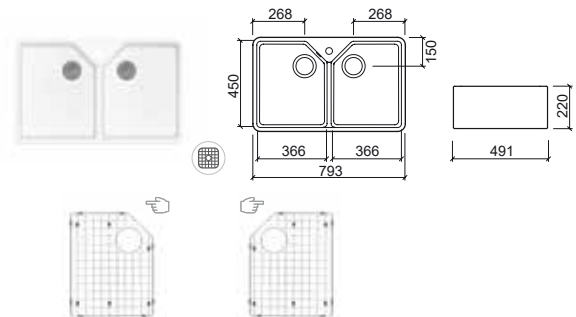
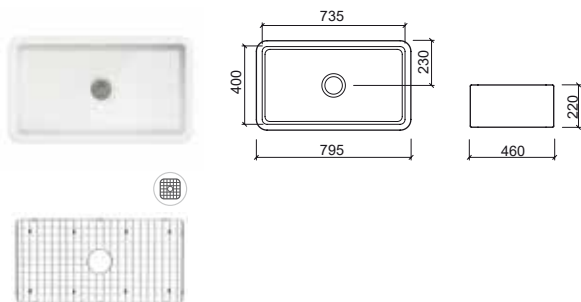

LEGENDA.

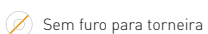

Sem furo para torneira



Encastrar por cima



Encastrar por baixo

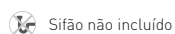

Sifão não incluído



Grelha

BR. BRANCO

FARMHOUSE XS



Referência	Descrição	€ Branco	€ Cromo
7404V	LAVA-LOUÇA FARMHOUSE XS 1 CUBA C/VÁLVULA 595x455x250mm / 35,5Kg Lava-louça para cozinha em Fireclay com overflow redondo. Válvula incluída Ø90 Ref. 4738. Sifão compatível Ref. 4701. Dimensão cuba: 550x415x230mm.	243.60€	
4738	VÁLVULA 1 CUBA 0.2Kg		8.28€
4701	SIFÃO PARA LAVA-LOUÇA 1 CUBA 0.2Kg	3.62€	

NEW

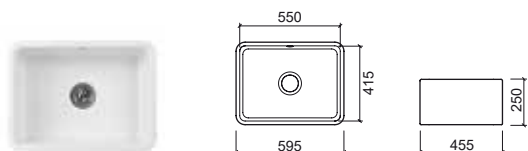

LEGENDA.



Sifão não incluído



Sem furo para torneira



Encastrar por cima



Encastrar por baixo

BR. BRANCO

COMPONENTES

LUSITANO

Referência	Descrição	€ Branco	€ Cromo
4714	VÁLVULA 1 CUBA 1.5Kg		11.01€
4821	VÁLVULA 1 CUBA 1/2 1.5Kg		18.85€
4716	VÁLVULA 2 CUBAS 1.5Kg		17.82€
47221	TAPA FUROS 0.1Kg	2.64€	

TROIA

Referência	Descrição	€ Branco	€ Cromo
4707	VÁLVULA 0.6Kg		10.88€
47221	TAPA FUROS 0.1Kg	2.64€	

BELFAST

Referência	Descrição	€ Branco	€ Cromo
4740	VÁLVULA 0.2Kg		8.82€
4730	SIFÃO PARA LAVA-LOUÇAS 0.2Kg	6.74€	

CUBA

Referência	Descrição	€ Branco	€ Cromo
4740	VÁLVULA 0.2Kg		8.82€
4730	SIFÃO PARA LAVA-LOUÇAS 0.2Kg	6.74€	

PLANO

Referência	Descrição	€ Branco	€ Cromo
4740	VÁLVULA 0.2Kg		8.82€
4730	SIFÃO PARA LAVA-LOUÇAS 0.2Kg	6.74€	

RENO

Referência	Descrição	€ Branco	€ Cromo
4738	VÁLVULA 1 CUBA 0.2Kg		8.28€
4703	VÁLVULA 1 CUBA 1/2 0.3Kg		11.91€
4701	SIFÃO PARA LAVA-LOUÇA 1 CUBA 0.2Kg	3.62€	
4703	SIFÃO PARA LAVA-LOUÇA 1 CUBA 1/2 0.5Kg	6.73€	

COMPONENTES

VALET

Referência	Descrição	€ Branco	€ Cromo
4735	VÁLVULA 📦 0.2Kg / Compatível com 7330V, 7340V e 7350V.		11.91€
4738	VÁLVULA 1 CUBA ø44 CIRCULAR 📦 0.2Kg		8.28€
4736	VÁLVULA 📦 0.4Kg / Compatível com 7360V e 7370V.		17.60€
4701	SIFÃO 📦 0.2Kg / Compatível com 7330V, 7340V, 7350V e 7380V.	3.62€	
4704	SIFÃO 📦 0.4Kg / Compatível com 7360V e 7370V.	6.73€	
4A303	CONJ. 2 BATENTES LATERAIS + 2 PÉS P/GRELHAS 📦	2.02€	
45	KIT FIXAÇÃO ENCASTRAR P/BAIXO 📦 0.3Kg	4.81€	

FARMHOUSE

Referência	Descrição	€ Branco	€ Cromo
4738	VÁLVULA 1 CUBA ø44 CIRCULAR 📦 0.2Kg		8.28€
4704	VÁLVULA 2 CUBAS 📦 0.4Kg		13.98€
4701	SIFÃO PARA LAVA-LOUÇA 1 CUBA 📦 0.2Kg	3.62€	
4704	SIFÃO PARA LAVA-LOUÇA 2 CUBAS 📦 0.4Kg	6.73€	
4A303	CONJ. 2 BATENTES LATERAIS + 2 PÉS P/GRELHAS 📦	2.02€	

CONDIÇÕES GERAIS DE VENDA

A Sanindusa S.A. e os seus clientes aceitam as seguintes condições gerais de venda a partir do momento da recepção e confirmação de encomenda.

- 1.** Serão validadas todas as encomendas por escrito e a partir do momento de recepção e confirmação de encomenda através do Gestor de Zona. Todos os produtos encomendados pelos nossos clientes e bem expedidos pela Sanindusa, não poderão ser alvo de devolução à fábrica. Reservamos o direito de anular encomendas pendentes em caso de incumprimentos financeiros, ou outros do cliente.
- 2.** A Sanindusa disponibiliza aos seus clientes os seus produtos presentes no seu catálogo e tabela de preços e fornecerá os seus produtos conforme as normas em vigor do sector. Reserva para si alterações no catálogo e tabela de preços sem aviso prévio. As indicações nos catálogos são dadas somente a título orientativo e nunca vinculativo, por vezes serão utilizados produtos só para decoração que não estão disponíveis comercialmente, nem são soluções técnicas a utilizar. As características e medidas apresentadas estão sujeitas às tolerâncias e variações da cerâmica pelo que serão sempre orientativas.
- 3.** O preço de aquisição e pagamento à Sanindusa, é o da nossa tabela em vigor e com os descontos das condições gerais de venda.
- 4.** A confirmação de encomenda e prazo de entrega não será motivo de reclamação por parte do cliente, não podendo em caso algum dar origem a qualquer indemnização. Os prazos de entrega são em função das nossas disponibilidades de stock.
- 5.** Os produtos consideram-se entregues ao cliente, sempre que concluído no nosso armazém de expedição, o seu carregamento em meio de transporte do cliente e a respectiva guia de remessa assinada pelo condutor, sendo o transporte de inteira responsabilidade do cliente, pelo que não serão aceites reclamações por quebra de material ou falta de mercadoria. Sempre que o transporte seja efectuado pela Sanindusa, será considerado entregue no momento de recepção do destinatário, que deverá verificar o mais rápido possível alguma anomalia, que deverá ser comunicada ao Delegado de Zona no máximo 3 dias após a data de recepção dos produtos. A Sanindusa poderá recusar-se a fazer transporte das encomendas sempre que o local de destino não seja o armazém do cliente, ou o volume da encomenda seja inferior a 8 Paletes.
- 6.** A Sanindusa procurará fornecerá os elementos técnicos necessários à montagem dos seus produtos e aportará a assistência técnica necessária para a utilização dos mesmos. Todos os produtos estão garantidos contra defeitos de fabrico, salvo má utilização, instalação incorrecta do produto ou desrespeito pelas instruções de montagem. Qualquer pedido de substituição de peças durante a garantia, deverá obrigatoriamente ter as seguintes condições: a) Devolução da peça original ; b) Apresentação da respectiva factura de aquisição. Todos os produtos constantes no nosso catálogo e tabela de preços têm garantia de 5 anos no que se refere à louça sanitária, 5 anos para banheiras simples, 24 meses para equipamentos de Hidromassagem, 5 anos para torneiras, 2 anos para móveis, a contar da data da factura.
- 7.** A Sanindusa não aceita devoluções sem o preenchimento por escrito do registo de devoluções de produtos e mercadorias (MIR 001 r00-Devolução) através dos seus delegados comerciais. Os clientes tal como recebem os nossos produtos completos, acondicionados e protegidos, terão que fazer o mesmo para os devolver. Caso a reclamação seja injustificada e o material se encontrar para ser devolvido ao cliente, este terá 8 dias úteis para efectuar o seu levantamento após a nossa comunicação, sendo destruído a partir dessa data.
- 8.** No caso das condições acima estabelecidas não serem cumpridas a Sanindusa reserva o direito de tomar as medidas julgadas convenientes.
- 9.** A Sanindusa bem como os seus clientes submetem-se expressamente à jurisdição dos Tribunais da Comarca de Aveiro.

CONDIÇÕES GERAIS DE VENDA

Os produtos apresentados seguem especificações técnicas internas da SANINDUSA, baseadas nas normas internacionais em vigor.

As cores e dimensões das peças são meramente indicativas.

Os produtos fotografados podem não corresponder exactamente ao produto final devido ao conceito gráfico do catálogo.

Alguns acessórios presentes nos ambientes podem não estar disponíveis para a venda e/ou a SANINDUSA não ser responsável pela sua venda e estão limitados ao stock existente.

Reservamos para nós o direito de fazer alterações técnicas que permitam melhorar a funcionalidade dos nossos produtos, sem aviso prévio.

Consultar disponibilidade/prazo dos novos produtos antes de efectuar a encomenda.



INFORMAÇÕES. WWW.SANINDUSA.PT



INFORMAÇÕES TÉCNICAS. WWW.TEC.SANINDUSA.PT

NOTAS

Sanindusa - Indústria de Sanitários S.A.
Zona Industrial Aveiro Sul
Apartado 43
3811-901 Aveiro
Portugal

Tel. +351 234 940 250
Fax +351 234 940 266
sanindusa@sanindusa.pt

© 2021



sanindusa
GRUPO



